

DOLOMITE® Melody DOLOMITE® Soprano

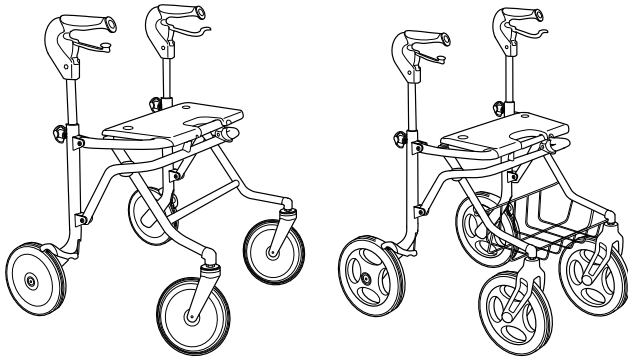

da	Rollator Bruksanvisning	3
fi	Rollaattori Käyttöohje	17
no	Rullator Bruksanvisning	31
sv	Rollator Bruksanvisning	45



This manual **MUST** be given to the user of the product.
BEFORE using this product, read this manual and save for future reference.



Yes, you can.®

© 2016 Invacare® Corporation

Med forbehold af alle rettigheder. Gengivelse, kopiering eller ændring delvist eller i dens helhed er forbudt uden forudgående skriftlig tilladelse fra Invacare. Varemærker er markeret med ™ og ®. Alle varemærker ejes af eller er givet i licens til Invacare Corporation eller denne virksomheds filialer, medmindre andet fremgår.

Kaikki oikeudet pidätetään. Koko materiaalin tai sen osan uudelleenjulkaisu, jäljentäminen tai muuttaminen on kiellettyä ilman Invacaren etukäteen antamaa kirjallista lupaa. Tavaramerkit osoitetaan symboleilla ™ ja ®. Kaikki tavaramerkit ovat Invacare Corporationin tai sen tytäryhtiöiden omistamia tai lisensoimia, ellei toisin ole ilmoitettu.

Med enerett. Det er forbudt å republisere, kopiere eller endre hele eller deler av denne veiledningen uten at det på forhånd er innhentet skriftlig tillatelse fra Invacare. Varemerker er angitt med ™ og ®. Alle varemerker eies av eller lisensieres til Invacare Corporation eller tilhørende datterselskaper med mindre annet er angitt.

Alla rättigheter förbehålls. Innehållet får inte ges ut på nytt, mångfaldigas eller förändras i sin helhet eller delar därav utan föregående skriftligt tillstånd från Invacare. Varumärken betecknas med ™ och ®. Samtliga varumärken tillhör eller är licensierade till Invacare Corporation eller dess dotterbolag om ingenting annat anges.

Indholdsfortegnelse

Denne vejledning skal overdrages til slutbrugeren. Før du benytter dette produkt, skal du læse denne vejledning, og du bør opbevare den til senere brug.

1 Generelt	4
1.1 Om denne brugsanvisning	4
1.2 Tiltænkt anvendelse	4
1.3 Servicelevetid	4
1.4 Leveringsomfang	5
1.5 Garanti	5
2 Sikkerhed	6
2.1 Generelle advarsler	6
2.2 Mærkater og symboler på produktet	6
3 Brug	7
3.1 Inden brug	7
3.2 Sammen- og udklapning af ganghjælpemidlet	7
3.3 Brug af håndbremserne	8
3.4 Indstilling af manøvre grebet	9
3.5 Gang	10
3.6 Sådan sætter du dig på en stol	10
3.7 Sådan kommer du op i stående stilling	10
3.8 Sådan sidder du på ganghjælpemidlet	11
3.9 Tilbehør	11
4 Vedligeholdelse og pleje	12
4.1 Vedligeholdelse	12
4.2 Rengøring	12
5 Efter brug	13
5.1 Bortskaffelse	13
5.2 Genbrug	13

6 Tekniske data	14
6.1 Mål og vægt	14
6.2 Materiale	15

I Generelt

I.1 Om denne brugsanvisning

Denne brugsanvisning indeholder vigtige anvisninger om dit produkt. For at garantere sikkerheden ved brug af produktet skal brugsanvisningen læses omhyggeligt, og sikkerhedsanvisningerne skal følges.

Den terapeut, der ordinerer produktet eller på anden måde er ansvarlig for brugeren, skal sikre, at produktet er egnet til brugeren. Brugeren skal have vejledning i, hvordan produktet bruges. Denne vejledning omfatter brug af funktionerne og begrænsningerne i brugen. Brugeren skal også gøres opmærksom på advarselserne vedrørende brugen i brugsanvisningen.

Symboler i denne brugsanvisning

Advarsler vises i denne brugsanvisning med symboler. Advarselssymbolerne ledsages af en overskrift, der viser, hvor alvorlig faren er.



ADVARSEL

Angiver en potentielt farlig situation, som, hvis den ikke undgås, kan resultere i alvorlig kvæstelse eller død.



Tips og anbefalinger

Giver nyttige tips, anbefalinger og oplysninger, der sikrer en effektiv, problemfri anvendelse.



Dette produkt overholder EU-direktivet

93/42/EØF om medicinsk udstyr.

Lanceringsdatoen for dette produkt fremgår af CE-overensstemmelseserklæringen.

I.2 Tiltænkt anvendelse

Ganghjælpemidlet er beregnet til personer med nedsat gangevne. Brugersens tilbageværende gangevne skal være tilstrækkelig til, at vedkommende kan forlade hjemmet, udføre sædvanlige daglige aktiviteter og deltage i det sociale liv uden at bringe sig selv eller andre i fare.

Formålet med ganghjælpemidlet er, at brugeren kan støtte sig til det, når vedkommende går, og det kan desuden bruges som sæde til at hvile sig på. Ganghjælpemidlet kan desuden anvendes som transportmiddel til ting, der anbringes i en specialdesignet kurv eller på en bakke.

Ganghjælpemidlet er ikke beregnet til at blive brugt af personer med alvorlige balanceforstyrrelser eller funktionel svækkelse af opfattelseevnen.

Tilladt brug og tilladte brugssteder

Ganghjælpemidlet er kun beregnet til indendørsbrug i boliger eller på offentlige arealer eller til udendørsbrug. Ganghjælpemidlet må ikke bruges under vand, f.eks. i svømmebassiner eller udendørs bade, eller i varme områder, f.eks. saunaer.

I.3 Servicelevetid

Den forventede servicelevetid på dette produkt er fem år, når det anvendes i overensstemmelse med sikkerhedsanvisninger, vedligeholdelsesintervaller og korrekt brug i henhold til denne brugsanvisning. Den effektive produktlevetid kan variere afhængigt af hyppighed og intensitet af brugen.

I.4 Leveringsomfang

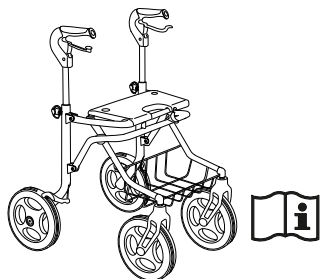

- Gangstativ, fuldstændigt samlet.
- Brugsanvisning

Det afhænger af konfigurationen, hvilket tilbehør der er monteret på dit gangstativ, og dette kan være forskelligt i de enkelte lande.

I.5 Garanti

Der er to års garanti fra leveringsdatoen. Der kan forekomme afvigelser pga. lokale aftaler. Normal slitage på f.eks. hjul, håndtag og bremses eller skader, som skyldes unormal brug (f.eks. overskredet maks. brugervægt), er ikke dækket af garantien. Vedligeholdelses- og betjeningsanvisningerne skal følges, for at garantien kan gælde.

2 Sikkerhed

2.1 Generelle advarsler



ADVARSEL!

Risiko for at falde

- Vær forsigtig, når du går på et skrånende/glat eller ujævnt underlag.
- Brug ikke rollatoren som kørestol.
- Vær forsigtig, når du går baglæns hen over forhindringer.
- Sid ikke på ganghjælpemidlet, mens der skubbes fra med fødderne.
- Gå ikke op eller ned ad trapper med rollatoren.
- Brug ikke rollatoren på rulletrapper.
- Rollatoren må aldrig bruges til at stå på.
- Vær forsigtig, når du har lang nederdel eller lignende på – tøjet kan komme ind i hjulene.
- Genstande må kun transporteres i kurven eller på bakken. Vær forsigtig, når der er tunge genstande i kurven (se mere om maks. vægt i kurven i kapitlet "Tekniske data").



ADVARSEL!

Risiko for personskade

- Lad ikke børn lege med rollatoren.
- Hvis skubbehåndtagene eller sædet udsættes for ekstreme temperaturer (over 41 °C), kan der være risiko for førstegradsforbrændinger.



VIGTIGT!

Risiko for korrosion

- Rollatoren må ikke opbevares i våde/fugtige omgivelser.

2.2 Mærkater og symboler på produktet

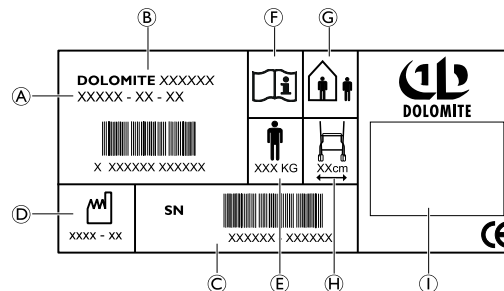

Mærkatet indeholder de vigtigste tekniske oplysninger om dit ganghjælpemiddel.

- | | |
|--|--|
| <ul style="list-style-type: none"> Ⓐ Artikelnummer Ⓑ Produktnavn Ⓒ Serienummer Ⓓ Fremstillingsdato Ⓔ Maks. brugervægt | <ul style="list-style-type: none"> Ⓕ Se brugsanvisningen Ⓖ Indendørs- og udendørs ganghjælpemiddel Ⓗ Maks. ganghjælpemiddelbredde Ⓘ Producentnavn. |
|--|--|

3 Brug

3.1 Inden brug

Vi anbefaler, at produktet ikke bliver anvendt af nogen, før der er gennemført en behovsvurdering af brugerens specifikke behov.

3.2 Sammen- og udklappning af ganghjælpe midlet

Ved udpakning eller udklappning fra transportposition skal frontrammen løftes som vist på figuren nedenfor.

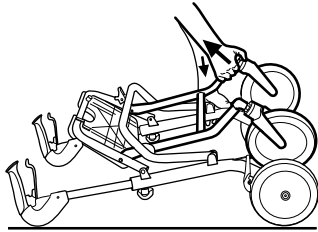

Udklappning til køreposition

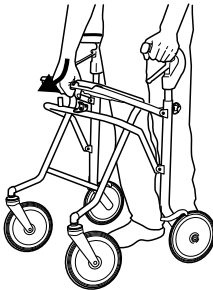

- I. Klapp ganghjælpe midlet ud ved at trykke sæderøret ned.



ADVARSEL!

- Kontrollér altid før brug af produktet, at sikkerhedspalen er i låst position (der høres en tydelig kliklyd, når den låses).

Klap sædepladen op



Sædet kan foldes op, så man får mere plads at gå på, og for at forbedre tilgængeligheden.

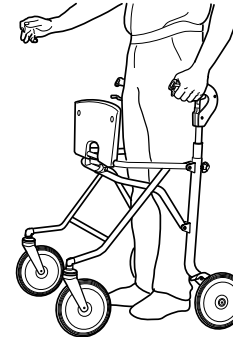

Sammenklappning



VIGTIGT!

- Når kurven bruges, skal den afmonteres, før ganghjælpe midlet klappes sammen.

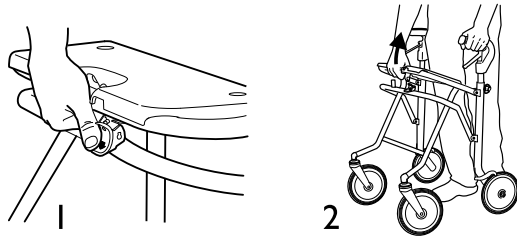

1. Tryk sikringen ned.
2. Træk sæderøret opad.

Ganghjælpemidlet kan foldes i to forskellige positioner:

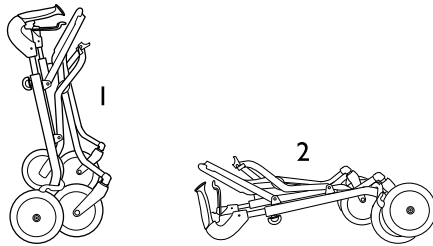

1. Ganghjælpemidlet skal klappes sammen i første position, hvis det skal parkeres i sammenklappet stand.
2. Det anbefales, at ganghjælpemidlet klappes yderligere sammen (inderste position), hvis det skal transporteres i sammenklappet stand.

 Ganghjælpemidlet kan ikke stå oprejst, når det er i position 2.

3.3 Brug af håndbremsene

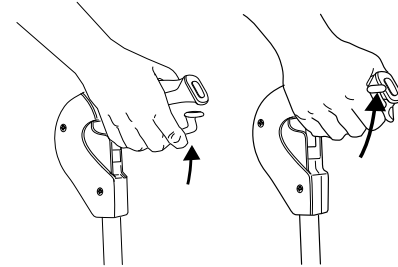

1. Træk begge bremsehåndtag opad.

Brug af parkeringsbremsen

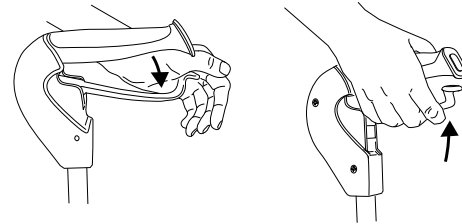

1. For at aktivere parkeringsbremsene trykkes bremsehåndtagene forsigtigt nedad.
Der høres en lyd, når bremsen er i den korrekte position.

! **VIGTIGT!**
– Sørg for, at begge bremses sættes i parkeringsposition.

2. For at løсне bremsene trækkes bremsehåndtagene opad.

Indstilling af bremseeffekten

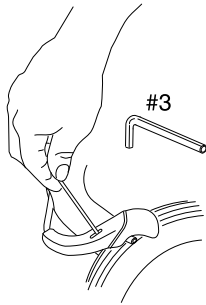

1. Indstil afstanden mellem bremsekoen og hjulet.

Egnet værktøj: Unbrakonøgle 3 mm (medfølger ikke).



Afstanden mellem bremsehovedet og hjulet skal være 1,5 mm.

3.4 Indstilling af manøvregrebet

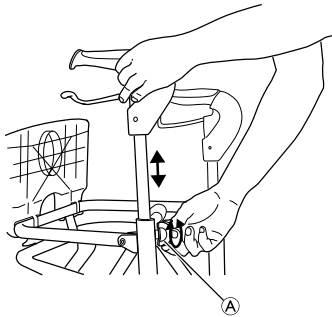

1. Løsn højdeindstillingsskruerne (A), men tag dem ikke ud.
2. Indstil manøvregrebene i den rigtige højde.

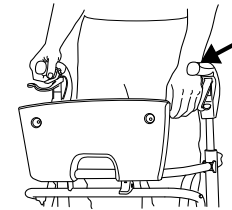

Håndtagene bør normalt være i håndledshøjde. Det er muligt, at behandleren foreslår andre højder afhængigt af brugerens specifikke behov.

3. Om nødvendigt kan håndtagsvinklen indstilles således, at håndtagene vender indad, hvilket giver en mere bekvem håndstilling. Dette kan også være nødvendigt, hvis brugeren har begrænset mobilitet i håndleddet.

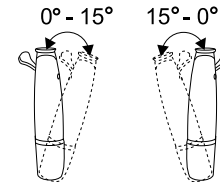

4. Spænd højdeindstillingsskruerne igen.
5. Gentag fremgangsmåden på den modsatte side.



Hvis der er risiko for, at brugeren fjerner højdeindstillingsskruerne, skal de udskiftes med låseskruer (fås som ekstraudstyr).

3.5 Gang



ADVARSEL!
Risiko for at vælte

– Vær forsigtig, hvis hjulene stopper mod en forhindring.

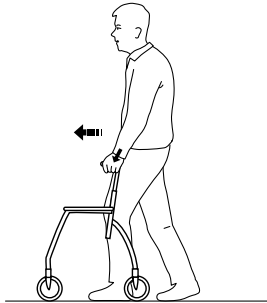

1. Stil Ganghjælpermidlet lidt foran dig, og tag et skridt hen imod det, mens du bruger håndgrebene som støtte.

3.6 Sådan sætter du dig på en stol

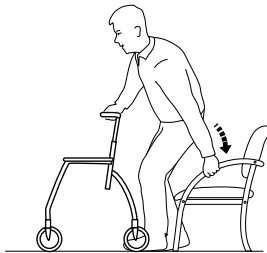

1. Stil dig foran stolen med ganghjælpermidlet - bagsiden af benene skal berøre stolen.
2. Læg hænderne på stolens armlæn, læn dig let forover, og sæt dig forsigtigt.

3.7 Sådan kommer du op i stående stilling



ADVARSEL!
Risiko for at tippe

- Brug aldrig ganghjælpermidlet som hjælp til at komme op fra siddende stilling.
- Parkeringsbremserne skal være i bremseposition, når ganghjælpermidlet bruges som hjælp til at sætte sig ned eller rejse sig op, f.eks. fra en stol.

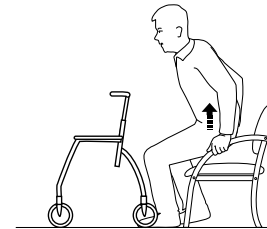

1. Stil gangstativet foran dig, brug stolens armlæn som støtte, og kom forsigtigt op i stående stilling.
2. Når du er står opret og stabilt, læg hænderne på håndtagene på ganghjælpermidlet.

3.8 Sådan sidder du på ganghjælpemidlet



ADVARSEL!

Risiko for at vælte

Brug kun ganghjælpemidlet til at sidde på, når det står stille. Begge bremses skal være i parkeringsposition, når ganghjælpemiddel bruges til at sidde på.

- Sid ikke på ganghjælpemidlet og skub med fødderne.
- Sid ikke på ganghjælpemidlet, når det står på skrånende underlag.

3.9 Tilbehør

Tilbehør er ikke standard på alle modeller. Kontakt din autoriserede forhandler eller Invacare-forhandleren (se bagsiden på denne brugsanvisning) for at få en liste over tilgængeligt tilbehør.

Fastgørelse af bakken og/eller kurven

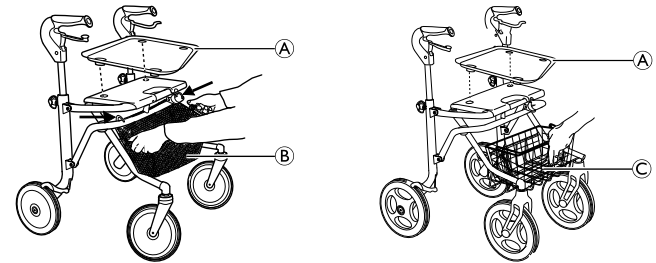

- Fastgør bakken (A) med plastikpropperne.
- Hæng kurven (B) på frontrammen med krogene (Melody).
- Anbring trådkurven (C) i holdeanordningen på forsiden (Soprano).

4 Vedligeholdelse og pleje

4.1 Vedligeholdelse



Der skal som minimum foretages vedligeholdelse en gang om året.

For at sikre en god funktionalitet og sikkerheden bør du regelmæssigt kontrollere, at følgende er foretaget:

- Sørg for, at skruer og fastgørelseskomponenter er spændt rigtigt.
- Brug aldrig et defekt ganghjælpemiddel. Forsøg ikke selv at reparere ganghjælpemidlet!
- Undlad at anvende ganghjælpemidlet, hvis håndgrebene er løse. Udskift håndgrebene i overensstemmelse med serviceanvisningerne, som du kan få hos din Invacare-forhandler.
- Kontrollér bremsefunktionen. Hvis der er behov for at justere bremsen - se kapitlet 3 Brug, side 7 i denne brugsanvisning.
- Kontrollér med jævne mellemrum, om svinghjulene er tætte, slidte eller beskadiget.
- Sørg for at holde hjulene fri for hår, fnuller og andre fremmedlegemer.

4.2 Rengøring

Produktet kan rengøres og desinficeres med almindeligt tilgængelige rengøringsmidler.



VIGTIGT

- Rengøring skal udføres mindst en gang om året.
- Brug ikke et slibende rengøringsmiddel.
- Brug ikke damprensere.
- Brug aldrig sure eller basiske rengøringsmidler eller opløsningsmidler.

- Produktet kan vaskes i en vaskemaskine eller i hånden.

- Vaske- og tørretemperaturen må ikke være højere end 60 °C.
- Der kan anvendes en højtryksrensers eller en almindelig vandstråle. Ret dog ikke strålen mod lejer, drænhuller eller mærkater.
- Rengør med en fugtig klud og et mildt rengøringsmiddel.
- Rengør hjulene med en børste (ikke en stålborste!).
- Tør produktet af efter vask.

Desinficering

Produktet desinficeres ved at aftørre alle generelt tilgængelige with overflader med desinficerende middel.

5 Efter brug

5.1 Bortskaffelse

Når produktet ikke længere kan bruges, skal det og dets tilbehør samt emballagen bortskaffes på korrekt måde.

De enkelte dele kan skilles ad og håndteres i overensstemmelse med det pågældende materiale.

Vær venligst miljøbevidst, og genbrug dette produkt via nærmeste genbrugsstation, når dets levetid er opbrugt.

5.2 Genbrug

Dette produkt er egnet til genbrug, når følgende er foretaget:

- Eftersyn
- Rengøring

Se mere i kapitel 4 Vedligeholdelse og pleje, side 12.



ADVARSEL!

Risiko for personskade

- Undersøg altid produktet i henhold til serviceanvisningerne, inden det overdrages til en ny bruger.
- Undlad at bruge produktet, hvis der findes skader.



Brugsanvisningen hører til produktet. Sørg for, at brugsanvisningen afleveres sammen med produktet.

6 Tekniske data

6.1 Mål og vægt

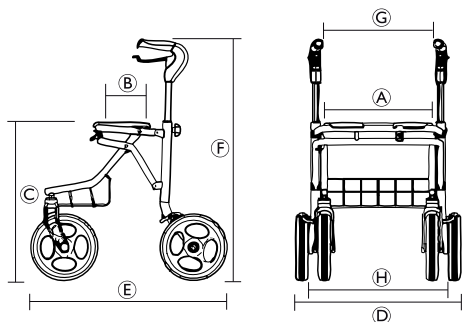

	Melody S	Melody M	Melody L	Soprano
Sædebredde A	435 mm			
Sædedybde B	220 mm			
Sædehøjde C	480 mm	530 mm	610 mm	620 mm
Bredde i alt D	545 mm	620 mm	620 mm	650 mm
Dybde i alt E	635 mm	655 mm	695 mm	740 mm
Højde i alt (håndtagshøjde) F	660 – 810 mm	705 – 905 mm	785 – 985 mm	790-990 mm
Afstand mellem håndtag G	365 mm	430 mm	430 mm	450 mm
Afstand mellem drivhjul	480 mm	540 mm	540 mm	540 mm
Forhjul-/drivhjulsdiameter ¹⁾	200 mm			260 mm

¹⁾ Forhjulene er styrehjul. Baghjulene har et bremsesystem til jævn bremsning og til låsning af hjulet.

	Melody S	Melody M	Melody L	Soprano
Vægt ²⁾	7,3 kg	7,5 kg	7,7 kg	10,8 kg
Maks. brugervægt ³⁾	135 kg			160 kg
Maks. belastning af kurv	7 kg	10 kg	10 kg	12 kg
Maks. belastning af bakke	5 kg			

²⁾ Vægt i alt ekskl. udstyr.

³⁾ Denne vægtgrænse omfatter brugervægten (uanset om vedkommende står eller sidder) og indholdet i kurven.

6.2 Materiale

Melody / Soprano	
Ramme	Polyester (PES) pulverlakeret stål
Skubbehåndtag	Anodiseret aluminium
Håndgreb	Polyamid (PA) delvist beklædt med termoplastiske elastomerer (TPE)
Hjul	Polypropylen (PP) med tråde af termoplastiske elastomerer (TPE)
Plastikdele	Materiale iht. mærkning Polyamid (PA), polypropylen (PP), polyethylen (PE)
Skruer	Stål, rustbeskyttet (galvaniseret)

Notes

Sisällysluettelo

Tämä opas on annettava loppukäyttäjälle. Lue tämä opas ENNEN tuotteen käyttöä. Säilytä opas myöhempää tarvetta varten.

I Yleistä	18
1.1 Tietoa tästä oppaasta	18
1.2 Käyttötarkoitus	18
1.3 Käyttöikä	18
1.4 Toimituksen sisältö	19
1.5 Takuu	19
2 Turvallisuus	20
2.1 Yleiset varoitukset	20
2.2 Tuotteen tietokilpi ja symbolit	20
3 Käyttö	21
3.1 Ennen käyttöä	21
3.2 Kävelytelineen taittaminen kasaan ja avaaminen	21
3.3 Käsijarrujen käyttäminen	22
3.4 Työntökahvojen korkeuden säätäminen	23
3.5 Kävely	24
3.6 Istuminen tuoliin	24
3.7 Seisonta-asentoon nouseminen	25
3.8 Istuminen kävelytelineeseen	25
3.9 Lisävarusteet	26
4 Kunnossapito ja huolto	27
4.1 Ylläpito	27
4.2 Puhdistus	27
5 Käytön jälkeen	28
5.1 Hävittäminen	28
5.2 Käyttäminen uudelleen	28

6 Tekniset tiedot	29
6.1 Mitat ja painot	29
6.2 Materiaalit	30

I Yleistä

I.1 Tietoa tästä oppaasta

Tässä käyttäjäoppaassa on tärkeää tietoa tuotteestasi. Lue käyttöopas huolellisesti ja noudata turvallisuusohjeita tuotteen turvallisen käytön varmistamiseksi.

Tuotteen määräävän henkilön tai muuten käyttäjälle vastuussa olevan henkilön on varmistettava, että tuote soveltuu käyttäjälle. Käyttäjää on neuvottava tuotteen käytössä. Tämä koskee myös ominaisuuksien käyttöä ja käyttörajoituksia. Käyttäjälle on myös ilmoitettava käyttöoppaassa annetuista käytöstä koskevista varoituksista.

Tämän käyttöoppaan symbolit

Tässä käyttöoppaassa varoitukset on merkitty symboleilla. Varoitussymboleihin on liitetty otsake, joka osoittaa vaaran vakavuuden.



VAROITUS

Osoittaa vaarallisen tilanteen, joka voi johtaa vakavaan vammaan tai kuolemaan, jos sitä ei vältetä.



Vihjeet ja suositukset

Antaa hyödyllisiä vihjeitä, suosituksia ja tietoa tehokkaasta ja ongelmattomasta käytöstä.



Tämä tuote täyttää lääkintälaitteita koskevan direktiivin 93/42/ETY vaatimukset. Tämän tuotteen julkaisupäivämäärä on mainittu CE-vaatimustenmukaisuusvakuutuksessa.

I.2 Käyttötarkoitus

Kävelyteline on tarkoitettu tukemaan ja parantamaan rajoittunutta kävelykykyä. Käyttäjän jäljellä olevan kävelykyvyn on riitettävä kodista

poistumiseen, tavallisiin päivittäisiin toimiin ja sosiaaliseen elämään osallistumiseen ilman, että käyttäjälle itselleen tai muille aiheutuu vaaraa.

Kävelyteline on tarkoitettu tukemaan henkilöä kävelyn aikana. Lisäksi se voi toimia myös lepoistuimena. Kävelyteline on myös tarkoitettu kuorman kantamiseen joko erityissuunnitellussa korissa tai tarjottimella.

Kävelytelinettä ei ole tarkoitettu sellaisten henkilöiden käyttöön, joilla on vakavia tasapainohäiriöitä tai toiminnallisia havaintokyvyn häiriöitä.

Sallitut käyttöolosuhteet ja -paikat

Kävelyteline on tarkoitettu ainoastaan sisäkäyttöön asuintiloissa tai julkisissa tiloissa tai ulkokäyttöön. Kävelytelinettä ei saa käyttää vedessä, esimerkiksi uima-altaissa tai ulkoammeissa, eikä kuumissa tiloissa, kuten saunoissa.

I.3 Käyttöikä

Tämän tuotteen odotettavissa oleva käyttöikä on viisi vuotta, kun sitä käytetään tässä oppaassa ilmoitettujen turvaohjeiden, huoltovälien ja käyttöohjeiden mukaan. Tuotteen tehokas käyttöikä voi vaihdella sen mukaan, miten usein ja voimakkaasti tuotetta käytetään.

I.4 Toimituksen sisältö

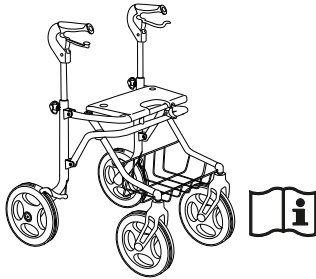

- Kävelyteline, täysin koottuna
- Käyttöopas

Kävelytelineen asennetut lisävarusteet riippuvat kokoonpanosta ja saattavat vaihdella alueittain.

I.5 Takuu

Tarjoamme tuotteelle kahden vuoden takuun toimituspäivästä laskien. Paikalliset sopimukset voivat aiheuttaa muutoksia. Takuu ei kata pyörien, kahvojen, jarrujen ja muiden vastaavien osien normaalia kulumista eikä epänormaalista käytöstä (esim. käyttäjän enimmäispainon ylittäminen) aiheutuvia vaurioita. Takuun voimassaolo edellyttää huolto- ja käyttöohjeiden noudattamista.

2 Turvallisuus

2.1 Yleiset varoitukset



VAROITUS!

Kaatumisvaara

- Ole varovainen kävellessäsi rinteisessä/liukkaassa maastossa ja epätasaisella maalla.
- Älä käytä rollaattoria pyörätuolina.
- Ole varovainen kävellessäsi takaperin esteiden yli.
- Älä koskaan istu ja työnnä jaloillasi.
- Älä kulje portaita ylös tai alas rollaattorin kanssa.
- Älä käytä rollaattoria liukuportaissa.
- Älä missään tapauksessa seiso rollaattorin päällä.
- Ole varovainen käyttäessäsi pitkiä hameita tai muita vaatteita, jotka voivat tarttua pyöriin.
- Kuormia saa kuljettaa ainoastaan korissa tai tarjottimella. Ole varovainen, kun korissa on raskas kuorma (katso korin enimmäiskuorma luvusta Tekniset tiedot).



VAROITUS!

Loukkaantumisaara

- Älä anna lasten leikkiä rollaattorilla.
- Korkeille lämpötiloille (yli 41 °C) altistuttuaan työntökahvat tai istuin voi aiheuttaa palovammavaaran.



TÄRKEÄÄ!

Ruostumisriski

- Rollaattoria ei saa säilyttää märissä tai kosteissa tiloissa.

2.2 Tuotteen tietokilpi ja symbolit

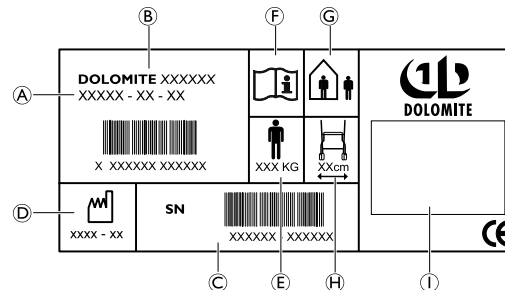

Tietokilpi sisältää kaikki kävelytelinettä koskevat tärkeät tekniset tiedot.

- | | |
|--|---|
| <ul style="list-style-type: none"> Ⓐ Artikkelinumero Ⓑ Tuotteen nimi Ⓒ Sarjanumero Ⓓ Valmistuspäivä Ⓔ Käyttäjän enimmäispaino | <ul style="list-style-type: none"> Ⓕ Katso käyttöopas Ⓖ Sisä- ja ulkokävelyteline Ⓗ Kävelytelineen enimmäisleveys Ⓘ Valmistajan nimi. |
|--|---|

3 Käyttö

3.1 Ennen käyttöä

Laitetta ei suositella annettavaksi kenellekään, ennen kuin henkilön erityistarpeet on arvioitu kokonaan. On tärkeää antaa käyttäjälle tarvittava tuotetuki pätevän henkilöstön määräysten mukaisesti. Se on tärkeää sekä käyttäjän turvallisuuden että kuntoutumisen kannalta.

3.2 Kävelytelineen taittaminen kasaan ja avaaminen

Kun purat tai avaat kävelytelineettä kuljetusasennosta, nosta eturunkoa kuvan osoittamalla tavalla.

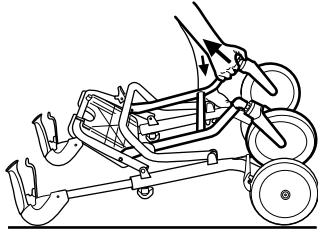

Avaaminen käyttöasentoon

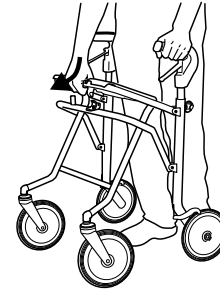

- I. Avaa kävelyteline painamalla istuimen putki alas.



VAROITUS!

– Varmista aina ennen tuotteen käyttämistä, että turvalukitus on lukitussa asennossa. Lukittumisesta kuuluu napsahdus.

Taita istuinlevy ylös.



Istuin voidaan taittaa ylös, jotta kävelytila olisi suurempi ja käytettävyys parempi.

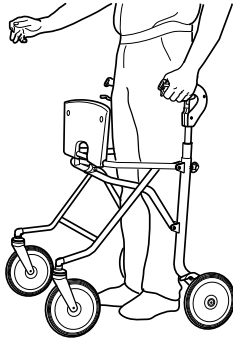

Taittaminen



TÄRKEÄÄ!

– Jos kori on käytössä, se tulee poistaa ennen kävelytelineen taittamista.

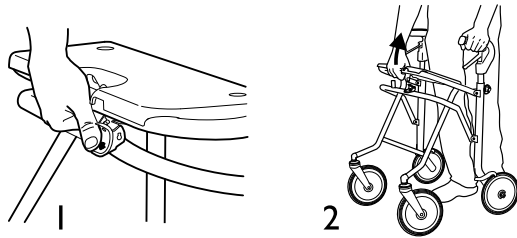

1. Paina varmistin alas.
2. Vedä istuimen putkea ylöspäin.

Kävelytelineen voi taittaan kahteen eri asentoon:

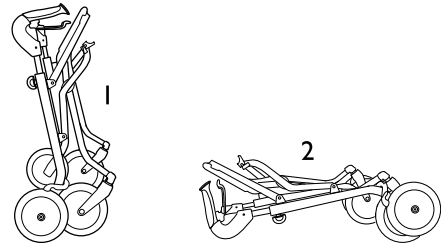

1. Kävelyteline tulee taittaa ensimmäiseen asentoon, jos sen on oltava pysäköitynä taitettuna ollessa.
2. Kävelyteline suositellaan taitettavaksi toiseen asentoon, jos sitä kuljetetaan sen ollessa taitettuna.



Kävelyteline ei voi seistä pystyasennossa, kun se on taitettu asentoon 2.

3.3 Käsijarrujen käyttäminen

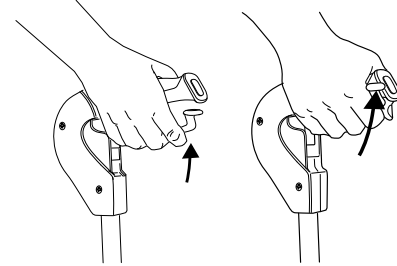

1. Vedä molempia jarrukahvoja ylöspäin.

Pysäköintijarrun käyttäminen

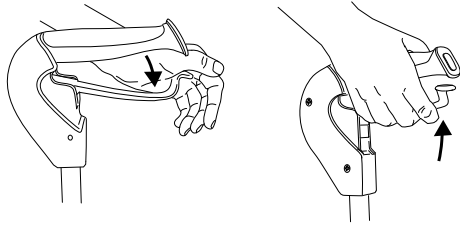

1. Kytke pysäköintijarru painamalla jarrukahvoja varovasti alaspäin. Äänimerkki ilmoittaa, kun jarru on oikeassa asennossa.



TÄRKEÄÄ!

- Varmista, että molemmat jarrut ovat pysäköintiasennossa.

2. Vapauta jarrut vetämällä jarrukahvoja ylöspäin.

Jarrutusvoiman säätäminen

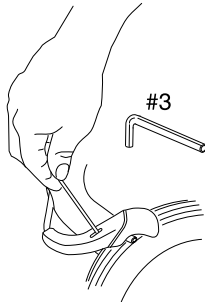

1. Säädä jarrukengän ja renkaan välistä etäisyyttä.

Soveltuvat työkalut: 3 mm:n kuusiokoloavain (ei sisälly toimitukseen).



Jarrupalan ja renkaan välisen etäisyyden tulisi olla 1,5 mm.

3.4 Työntökahvojen korkeuden säätäminen

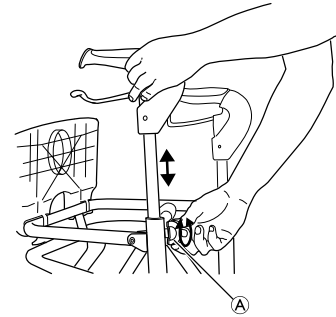

1. Löysää korkeudensäätönuppia (A), mutta älä poista sitä kokonaan.
2. Säädä työntökahvat oikeaan korkeuteen.

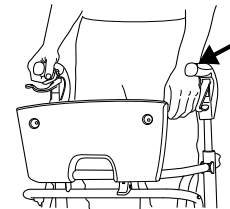

Kahvojen pitäisi tavallisesti olla käyttäjän ranteiden tasolla. Fysioterapeutti voi ehdottaa eri kahvan korkeuksia asiakkaan erityistarpeiden perusteella.

3. Säädä kahvojen kulmaa tarvittaessa niin, että ne osoittavat sisäänpäin ja mahdollistavat näin mukavamman käsien asennon. Kulman säätäminen on tarpeellista myös, jos käyttäjän ranteiden liikkuvuus on rajallista.

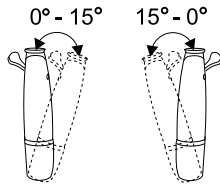

4. Kiristä korkeudensäätönuppi.
5. Säädä leveyttä samalla tavalla rungon toisella puolella.



Jos on olemassa vaara, että käyttäjä saattaa poistaa korkeudensäätönupit, ne tulee korvata lukitusruuveilla (saatavana lisävarusteena).

3.5 Kävely



VAROITUS!

Putoamisvaara

– Ole varovainen, jos pyörä pysähtyy esteeseen.

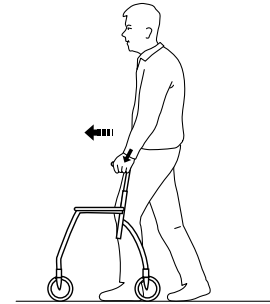

1. Aseta kävelyteline eteesi hieman kauemmas itsestäsi ja astu askel sitä kohti käyttämällä kahvoja tukena.

3.6 Istuminen tuoliin

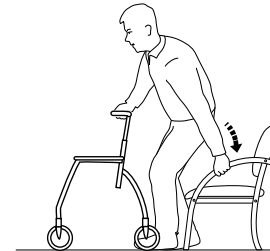

1. Seiso tuolin edessä kävelytelineen kanssa siten, että jalkojen takaosa koskettaa tuolia.
2. Aseta kädet tuolin käsinojille, kumarru hieman eteenpäin ja istu varovasti alas.

3.7 Seisonta-asentoon nouseminen



VAROITUS!

Kaatumisvaara

- Älä koskaan käytä kävelytelinettä vetääksesi itsesi ylös istuma-asennosta.
- Pysäköintijarrujen täytyy olla kytkettyinä, kun kävelytelinettä käytetään nousemistukena, esimerkiksi noustaessa tuolista tai istuttaessa tuoliin.

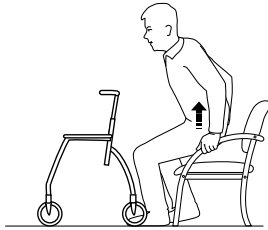

1. Aseta kävelyteline eteesi, käytä tuolin käsinoja tukena ja nouse varovasti seisonta-asentoon.
2. Kun olet vakaasti seisonta-asennossa, siirrä kädet kävelytelineen kahvoille.

3.8 Istuminen kävelytelineeseen



VAROITUS!

Putoamisvaara

- Käytä kävelytelinettä istumiseen ainoastaan silloin, kun se on paikallaan. Molempien jarrujen on oltava pysäköintiasennossa, kun kävelytelinettä käytetään istuimena.
- Älä koskaan istu ja työnnä jaloillasi.
 - Älä koskaan istu kävelytelineeseen kaltevassa maastossa.

3.9 Lisävarusteet

Lisävarusteet eivät ole vakiona kaikissa malleissa. Luettelon saatavilla olevista lisävarusteista saa ottamalla yhteyttä valtuutettuun jälleenmyyjään tai Invacare-edustajaan (katso tämän oppaan takasivu).

Tarjottimen ja/tai korin kiinnittäminen

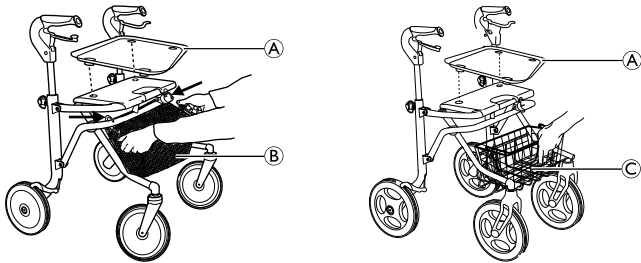

- Kiinnitä tarjotin (A) käyttämällä muovitulppia.
- Asenna kori (B) asettamalla se riippumaan koukuista eturunkoon (Melody).
- Aseta verkkokori (C) etupuolen kannattimiin (Soprano).

4 Kunnossapito ja huolto

4.1 Ylläpito



Huolto tulee suorittaa vähintään kerran vuodessa.

Hyvän suoritus- ja turvallisuustason säilyttämiseksi seuraavat toimenpiteet tulee tehdä säännöllisesti:

- Varmista, että ruuvit ja säätöruuvit ovat tiukasti kiinni.
- Älä koskaan käytä viallista kävelytelinettä. Älä yritä korjata sitä itse!
- Älä käytä kävelytelinettä, jos kahvat ovat löysät. Vaihda kahvat huolto-ohjeiden mukaan. Ohjeet ovat saatavilla Invacare-edustajaltasi.
- Tarkista jarrujen toiminta. Jos jarruja täytyy säätää, katso luku 3 Käyttö, sivu 21 tässä käyttöoppaassa.
- Tarkista säännöllisesti pyörien tiukkuus, kulumisaste ja mahdolliset vauriot.
- Varmista, ettei pyörissä ole hiuksia, nukkaa tai muita epäpuhtauksia.

4.2 Puhdistus

Tuote voidaan puhdistaa ja desinfioida kaupallisesti saatavilla puhdistusaineilla.



TÄRKEÄÄ

- Puhdistus on suoritettava vähintään kerran vuodessa.
- Älä käytä hankaavaa puhdistusainetta.
- Älä käytä höyrypesua.
- Älä käytä happoja, emäksiä tai liuottimia.

- Laitteen voi pestä pesukoneessa tai käsin.
- Pesu- ja kuivauslämpötila saa olla enintään 60 °C.

- Suurpaineista puhdistinta tai tavallista puhdistussuihkua voi käyttää. Älä kuitenkaan kohdista suihkua kohtia laakereita, poistoaukkoja tai symboleita.
- Puhdista kostealla liinalla ja miedoilla puhdistusaineilla.
- Puhdista renkaat harjalla (ei metalliharjalla!).
- Pyyhi laite kuivaksi pesun jälkeen.

Desinfiointi

Desinfioi laite pyyhkimällä kaikki helpopääsyiset pinnat desinfiointiaineella.

5 Käytön jälkeen

5.1 Hävittäminen

Kun tuotetta ei enää voi käyttää, tuote, lisävarusteet ja pakkausmateriaalit tulee lajitella oikein.

Yksittäiset osat voidaan erotella ja käsitellä niiden materiaalin mukaan.

Suojele ympäristöä ja vie tuote käytön jälkeen paikalliseen kierrätyspisteeseen.

5.2 Käyttäminen uudelleen

Tätä tuotetta voidaan käyttää uudelleen, kun seuraavat toimet on tehty:

- Tarkistaminen
- Puhdistaminen

Lisätietoja luvussa 4 Kunnossapito ja huolto, sivu 27.



VAROITUS!

Loukkaantumisriski

- Tarkista tuote vaurioiden varalta huolto-ohjeiden mukaisesti aina ennen tuotteen siirtämistä toiselle käyttäjälle.
- Jos vaurioita löytyy, älä käytä tuotetta.



Tämä käyttöopas kuuluu tuotteeseen. Varmista, että käyttöopas luovutetaan tuotteen mukana.

6 Tekniset tiedot

6.1 Mitat ja painot

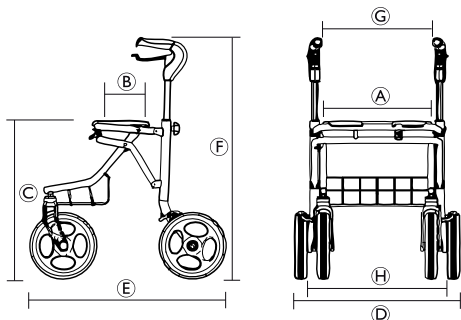

	Melody S	Melody M	Melody L	Soprano
Istuinleveys A	435 mm			
Istuinsyvyys B	220 mm			
Istuinkorkeus C	480 mm	530 mm	610 mm	620 mm
Kokonaisleveys D	545 mm	620 mm	620 mm	650 mm
Kokonaissyvyys E	635 mm	655 mm	695 mm	740 mm
Kokonaiskorkeus (kahvan korkeus) F	660–810 mm	705–905 mm	785–985 mm	790–990 mm
Kahvojen etäisyys toisistaan G	365 mm	430 mm	430 mm	450 mm
Takapyörien etäisyys toisistaan	480 mm	540 mm	540 mm	540 mm
Etu-/takapyörän ¹⁾ halkaisija	200 mm			260 mm

¹⁾ Etupyörät ovat ohjauspyöriä. Takapyörissä on jarrujärjestelmä asteittaista jarrutusta ja pyörien lukitsemista varten.

	Melody S	Melody M	Melody L	Soprano
Paino ²⁾	7.3 kg	7.5 kg	7.7 kg	10.8 kg
Käyttäjän enimmäispaino ³⁾	135 kg			160 kg
Korin enimmäiskuorma	7 kg	10 kg	10 kg	12 kg
Tarjottimen enimmäiskuorma	5 kg			

2) Kokonaispaino laitteita lukuun ottamatta.

3) Tämä painorajoitus sisältää käyttäjän painon (seisoma- tai istuma-asennossa) ja korin sisällön.

6.2 Materiaalit

Melody / Soprano	
Runko	Polyesterijauhemaalattua terästä (PES)
Kahvatangot	Eloksoitua alumiinia
Kädensijat	Polyamidia (PA), joka on osittain peitetty termoelastisella muovilla (TPE)
Pyörät	Polypropyleeni (PP) ja kuviointi termoelastista muovia (TPE)
Muoviosat	Merkinnän mukaista materiaalia Polyamidi (PA), polypropyleeni (PP), polyeteeni (PE)
Ruuvit	Ruostesuojattua terästä (sinkkipäällysteistä)

Innholdsfortegnelse

Denne veiledningen skal overleveres til sluttbrukeren. Les denne veiledningen FØR du bruker produktet, og behold den for fremtidig referanse.

I	Generell informasjon	32
1.1	Om denne bruksanvisningen	32
1.2	Bruksområde	32
1.3	Levetid	32
1.4	Pakkens innhold	33
1.5	Garanti	33
2	Sikkerhet	34
2.1	Generelle advarsler	34
2.2	Merking og symboler på produktet	34
3	Bruk	35
3.1	Før bruk	35
3.2	Legge ganghjelpemiddelet sammen og folde det ut	35
3.3	Bruk av håndbremsene	36
3.4	Justering av styrestangen	37
3.5	Gå med ganghjelpemiddelet	38
3.6	Sette seg ned i en stol	38
3.7	Reise seg opp i stående stilling	39
3.8	Sitte på ganghjelpemiddelet	39
3.9	Ekstraustyr	40
4	Stell og vedlikehold	41
4.1	Vedlikehold	41
4.2	Rengjøring	41
5	Etter bruk	42
5.1	Avfallshåndtering	42
5.2	Gjenbruk	42

6	Tekniske data	43
6.1	Mål og vekt	43
6.2	Materiale	44

I Generell informasjon

I.1 Om denne bruksanvisningen

Denne bruksanvisningen inneholder viktig informasjon om produktet. Les bruksanvisningen nøye og følg sikkerhetsanvisningene i den, slik at du kan bruke produktet på en trygg måte.

Personen som foreskriver produktet eller på annen måte har ansvar for brukeren, må kontrollere at produktet egner seg for brukeren. Brukeren skal få opplæring i bruk av produktet. En slik opplæring skal omfatte hvordan man bruker rullatorens ulike funksjoner, og begrensningene for bruk. Brukeren skal også få informasjon om bruksadvarslene som er angitt i bruksanvisningen.

Symboler i denne bruksanvisningen

Advarslene i denne bruksanvisningen er angitt med symboler. Varselsymbolene ledsages av en overskrift som angir alvorlighetsgraden.



ADVARSEL

Angir en risikofylt situasjon som kan føre til alvorlig personskade eller død dersom den ikke unngås.



Tips og anbefalinger

Gir nyttige tips, anbefalinger og opplysninger når det gjelder effektiv og problemfri bruk.



Dette produktet er i samsvar med EU-direktivet 93/42/EØF om medisinsk utstyr. Lanseringsdatoen for dette produktet er oppgitt i CE-samsvarserklæringen.

I.2 Bruksområde

Ganghjelpemiddelet er et støtte- og opptreningshjelpemiddel for personer med nedsatt bevegelsesevne. Brukerens gjenværende

bevegelsesevne må være tilstrekkelig til at brukeren kan forlate hjemmet for å utføre vanlige daglige gjøremål og ta del i sosiale aktiviteter uten at de setter seg selv eller andre i fare.

Ganghjelpemiddelet er beregnet på å støtte en person under gange og kan dessuten fungere som hvilesete. Ganghjelpemiddelet er videre beregnet på å kunne frakte en last, enten i en spesialutformet kurv eller på et brett.

Ganghjelpemiddelet er ikke beregnet for personer med alvorlig nedsatt balansefunksjon eller med funksjonelle sanseforstyrrelser.

Bruksmiljø og brukssteder

Ganghjelpemiddelet er kun beregnet på bruk innendørs i boliger eller offentlige bygninger, eller utendørs. Ganghjelpemiddelet skal ikke brukes i vann, for eksempel i basseng eller friluftsbad, eller på varme steder, for eksempel i badstuer.

I.3 Levetid

Forventet levetid for dette produktet er fem år når det brukes i samsvar med instruksjonene i denne brukerveiledningen om sikkerhet, vedlikehold og riktig bruk. Den faktiske levetiden varierer etter brukshyppighet og -intensitet.

I.4 Pakkens innhold

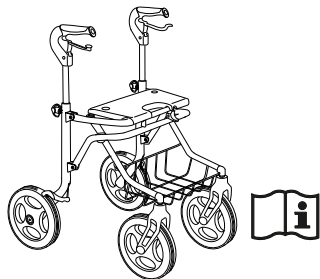

- Ganghjelpemiddel, ferdig montert.
- Bruksanvisning

Eventuelt påmontert tilbehør er avhengig av valgt konfigurasjon og kan variere fra område til område.

I.5 Garanti

Vi gir to års garanti fra leveringstidspunktet. Det kan forekomme avvik som skyldes lokale avtaler. Skader som skyldes normal slitasje, for eksempel på hjul, håndtak og bremses, eller er forårsaket av unormal bruk (for eksempel overskridelse av maksimal brukervekt), dekkes ikke av garantien. For at garantien skal gjelde, må anvisningene for vedlikehold og bruk overholdes.

2 Sikkerhet

2.1 Generelle advarsler



ADVARSEL!

Risiko for å falle

- Vær forsiktig når du går på hellende, glatte eller ujevne underlag.
- Bruk ikke rullatoren som rullestol.
- Vær forsiktig når du beveger deg bakover over hindringer.
- Du må ikke sitte og skyve med føttene.
- Gå ikke opp eller ned trapper med rullatoren.
- Bruk ikke rullatoren i rulletrapper.
- Stå aldri på rullatoren.
- Vær forsiktig når du bruker lange skjørt. Klærne kan bli sittende fast i hjulene.
- Gjenstander må transporteres i kurven eller på brettet. Vær forsiktig når det er tunge gjenstander i kurven (maks. vekt for gjenstander i kurven er angitt i kapittelet "Tekniske data").



ADVARSEL!

Skaderisiko

- La ikke barn leke med rullatoren.
- Hvis kjørehåndtakene eller setet utsettes for svært høy temperatur (over 41 °C), vil det være fare for førstegradsforbrenning.



VIKTIG!

Korrosjonsfare

- Rullatoren må ikke oppbevares i våte eller fuktige omgivelser.

2.2 Merking og symboler på produktet

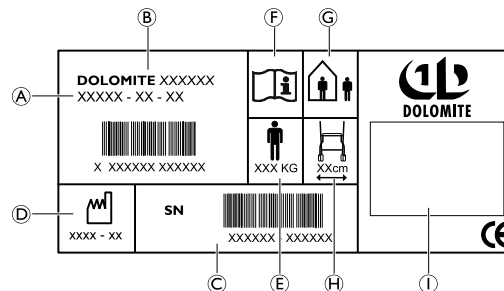

Etiketten inneholder alle viktige tekniske opplysninger om ganghjelpemiddelet.

- | | |
|--------------------|---|
| Ⓐ Artikkelnummer | Ⓕ Se i bruksanvisningen |
| Ⓑ Produktnavn | Ⓖ Ganghjelpemiddel for innendørs og utendørs bruk |
| Ⓒ Serienummer | Ⓗ Maks. ganghjelpemiddelbredde |
| Ⓓ Produksjonsdato | Ⓘ Produsentnavn. |
| Ⓔ Maks. brukervekt | |

3 Bruk

3.1 Før bruk

Vi anbefaler ikke at produktet utstede til noen uten først å utføre en fullstendig vurdering av deres spesifikke behov. Det er viktig at brukeren får nødvendig støtte fra produktet slik kvalifisert helsepersonell har foreskrevet. Dette er både for brukerens sikkerhet og for rehabiliteringsprosessen.

3.2 Legge ganghjelpemiddelet sammen og folde det ut

Når hjelpemiddelet skal pakkes ut eller foldes ut fra transportposisjon, løftes fremre ramme i henhold til figuren nedenfor.

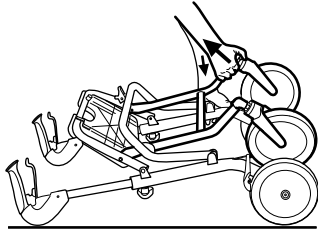

Folde ut til bruksstilling

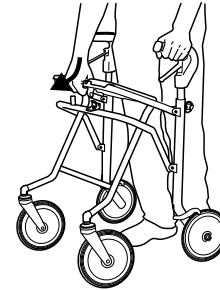

- I. Fold ut ganghjelpemiddelet ved å trykke ned seterøret.



ADVARSEL!

– Før produktet brukes skal det alltid kontrolleres at sikkerhetslåsen er i låst stilling. Dette indikeres av et hørbart "klikk".

Slå opp seteplaten



Du kan slå opp setet for å skape bedre plass når du skal gå og gi lettere tilkomst.

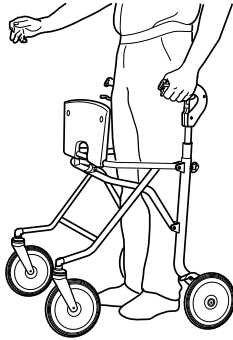

Legge sammen



VIKTIG!

– Hvis kurv er montert, må denne demonteres før ganghjelpemiddelet legges sammen.

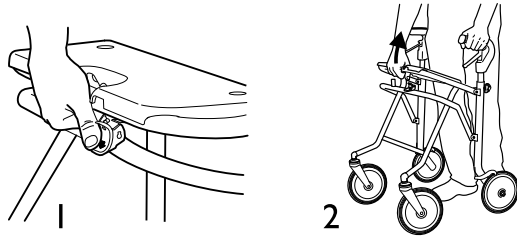

1. Trykk sikkerhetslåsen nedover.
2. Trekk seterøret oppover.

Ganghjelpemiddelet kan legges sammen til to ulike posisjoner:

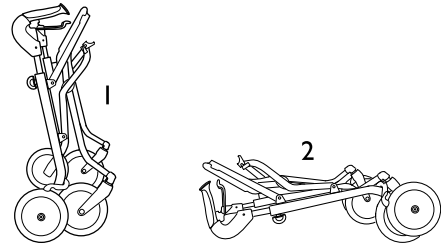

1. Ganghjelpemiddelet kan legges sammen til første posisjon hvis det skal parkeres når det er lagt sammen.
2. Det anbefales at ganghjelpemiddelet legges ytterligere et trinn sammen, til innerste posisjon, hvis det skal transporteres når det er lagt sammen.



Ganghjelpemiddelet kan ikke stå loddrett i posisjon 2.

3.3 Bruk av håndbremsene

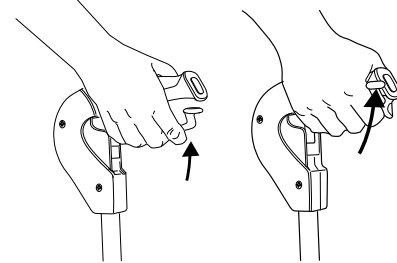

1. Dra begge bremsehendlene oppover.

Bruk av parkeringsbremsen

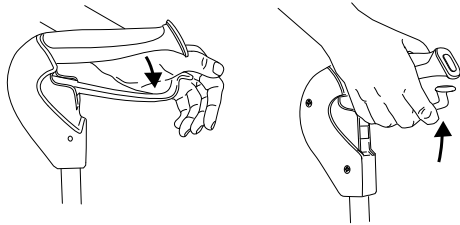

1. For å bruke parkeringsbremsen, trykk bremsehendlene forsiktig nedover.
En hørbar lyd indikerer at bremsen ligger i korrekt posisjon.



VIKTIG!

– Forsikre at begge bremsen er i parkeringsposisjon.

2. For å frigjøre bremsen, dra bremsehendlene oppover.

Justering av bremseeffekten

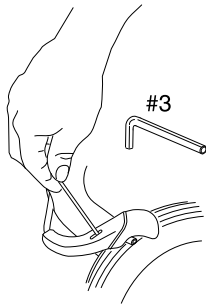

1. Juster avstanden mellom bremsekoen og hjulet.

Passende verktøy: 3 mm unbrakonøkkel (ikke inkludert).



Avstanden mellom bremsehodet og hjulet skal være 1,5 mm.

3.4 Justering av styrestangen

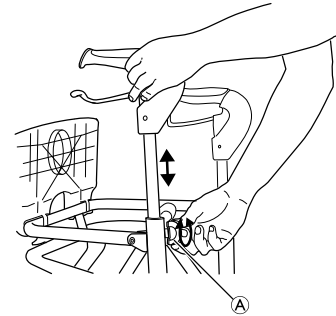

1. Løsne knotten for høydejustering (A), men ikke fjern den fullstendig.
2. Juster styrestengene til riktig høyde.

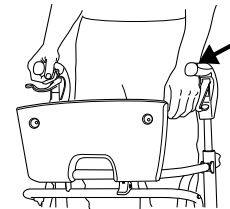

Håndtakene bør posisjonere i håndleddhøyde. Terapeut kan foreslå ulike høyder avhengig av de spesifikke behovene til klienten.

3. Dersom det er nødvendig, juster håndtakenes vinkel slik at de peker innover for å gi en mer komfortabel håndposisjon. Dette kan også være nødvendig dersom brukeren har begrenset mobilitet i håndleddene.

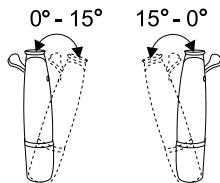

4. Stram knotten for høydejustering.
5. Gjenta prosedyren på den andre siden.



Dersom det er risiko for at bruker fjerner knottene for høydejustering, burde disse byttes ut med låseskruer (tilgjengelige som tilbehør).

3.5 Gå med ganghjelpemiddelet



ADVARSEL! **Fare for å falle**

– Vær oppmerksom dersom hjulene stopper mot en hindring.

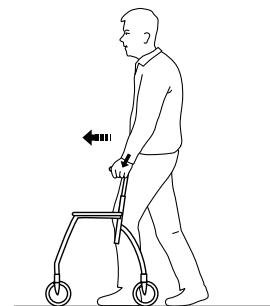

1. Sett ganghjelpemiddelet et lite stykke fremfor deg og gå et skritt mot den samtidig som du støtter deg på håndtakene.

3.6 Sette seg ned i en stol

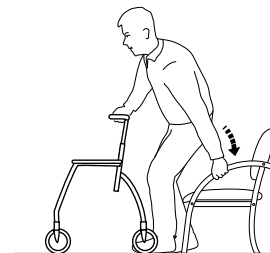

1. Stå foran stolen med ganghjelpemiddelet, baksiden av leggene bør berøre stolen.
2. Plasser hendene på armlenene til stolen, len deg litt forover og sett deg forsiktig ned.

3.7 Reise seg opp i stående stilling



ADVARSEL!

Tippefare

- Bruk aldri ganghjelpemiddelet til å dra deg opp fra sittende stilling.
- Parkeringsbremsene må være i bremsestilling når du bruker ganghjelpemiddelet som støtte til å sette deg eller reise deg opp, for eksempel fra en stol.

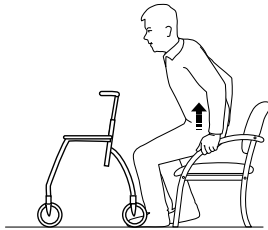

1. Sett ganghjelpemiddelet foran deg, støtt deg på armlenene til stolen og reis deg forsiktig opp i stående stilling.
2. Så snart den er stabil i stående stilling, overfører du hendene til håndtakene på ganghjelpemiddelet.

3.8 Sitte på ganghjelpemiddelet



ADVARSEL!

Fare for å falle

- Sitt på ganghjelpemiddelet kun mens den står helt i ro. Begge parkeringsbremsene må være aktivert når ganghjelpemiddelet brukes som sete.
- Du må ikke sitte og skyve med føttene.
 - Sitt aldri på ganghjelpemiddelet på hellende underlag.

3.9 Ekstraustyr

Ekstraustyr er ikke standard på alle modeller. En liste over tilgjengelig ekstraustyr får du hos en godkjent forhandler eller en Invacare-representant (se bruksanvisningens bakside).

Feste brettet og/eller kurven

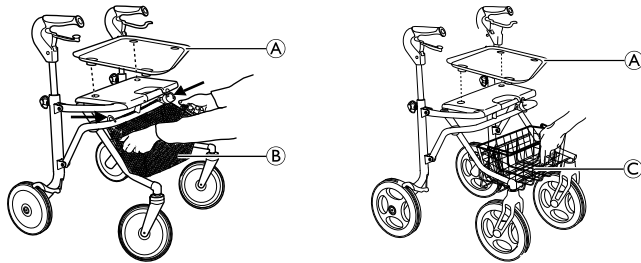

- Fest brettet **A** med plastpluggene.
- Monter kurven **B** ved å henge den med krokene på den fremre rammen (Melody).
- Plasser trådkurven **C** i holdeinnretningen foran (Soprano).

4 Stell og vedlikehold

4.1 Vedlikehold



Det bør utføres vedlikehold minst én gang i året.

Gjennomfør tiltakene nedenfor regelmessig for å sikre at ganghjelpemiddelet fungerer på en trygg måte:

- Kontroller at skruer og justeringsinnretninger er forsvarlig strammet.
- Bruk aldri et defekt ganghjelpemiddel. Ikke utfør reparasjoner på egen hånd!
- Hvis håndtakene er løse, skal ikke ganghjelpemiddelet brukes. Skift ut håndtakene i samsvar med serviceanvisningene. Serviceanvisninger får du hos Invacare-forhandleren.
- Kontroller at bremsen virker. Se kapittel 3 Bruk, side 35 i denne bruksanvisningen hvis bremsene trenger justeres.
- Kontroller med jevne mellomrom at hjulene er godt festet, og at de ikke viser tegn på slitasje eller skader.
- Kontroller at hjulene er fri for hår, lo og annet rusk.

4.2 Rengjøring

Produktet kan rengjøres og desinfiseres med kommersielt tilgjengelige rengjøringsmidler.



VIKTIG

- Det må utføres rengjøring minst én gang i året.
- Bruk ikke slipende rengjøringsmidler.
- Ikke bruk en damprens.
- Bruk aldri syrer, baser eller løsemidler.

- Høytrykksspylere eller vanlige hageslanger kan brukes. Strålen skal imidlertid ikke rettes direkte mot lager, dreneringshull eller etiketter.
- Rengjøre med fuktige klut og milde vaskemidler.
- Rengjør hjulene med en børste (ikke stålbørste!).
- Tørk produktet med en klut etter vask.

Desinfisering

Desinfiser produktet ved å tørke av alle tilgjengelige overflater med desinfeksjonsmiddel.

- Produktet kan vaskes i vaskemaskin eller for hånd.
- Vaske- og tørketemperaturen skal ikke overstige 60 °C.

5 Etter bruk

5.1 Avfallshåndtering

Når produktet ikke lenger kan brukes, skal produktet, ekstrautstyr og emballasje kildesorteres.

De enkelte delene kan tas fra hverandre og håndteres i samsvar med hvilket materiale de er laget av.

Vi ber deg vise miljøansvar og levere dette produktet til den lokale gjenvinningsstasjonen.

5.2 Gjenbruk

Dette produktet er egnet for gjenbruk etter at følgende trinn er utført:

- Kontroll
- Rengjøring

Ytterligere informasjon finner du kapittel 4 Stell og vedlikehold, side 41.



ADVARSEL!

Fare for personskade

- Kontroller alltid produktet i samsvar med serviceanvisningene før det overleveres til en ny bruker.
- Hvis det oppdages skade på produktet, må det ikke brukes.



Bruksanvisningen hører til produktet. Sørg for at bruksanvisningen overleveres sammen med produktet.

6 Tekniske data

6.1 Mål og vekt

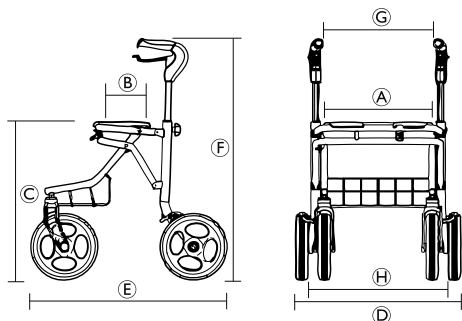

	Melody S	Melody M	Melody L	Soprano
Setebredde A	435 mm			
Setedybde B	220 mm			
Setehøyde C	480 mm	530 mm	610 mm	620 mm
Total bredde D	545 mm	620 mm	620 mm	650 mm
Total dybde E	635 mm	655 mm	695 mm	740 mm
Total høyde (håndtakshøyde) F	660–810 mm	705–905 mm	785–985 mm	790–990 mm
Avstand mellom håndtakene G	365 mm	430 mm	430 mm	450 mm
Avstand mellom drivhjulene	480 mm	540 mm	540 mm	540 mm
Sving-/drivhjul ¹⁾ diameter	200 mm			260 mm

¹⁾ Svinghjulene er styrehjul. Drivhjulene har et bremsesystem som gir dosert bremsing og låsing av hjulet.

	Melody S	Melody M	Melody L	Soprano
Vekt ²⁾	7,3 kg	7,5 kg	7,7 kg	10,8 kg
Maks. brukervekt ³⁾	135 kg			160 kg
Maks. vekt i kurv	7 kg	10 kg	10 kg	12 kg
Maks. vekt på brett	5 kg			

²⁾ Totalvekt uten tilleggsutstyr.

³⁾ Vektgrensen omfatter vekten av brukeren i stående eller sittende stilling samt innholdet i kurven.

6.2 Materiale

Melody / Soprano	
Ramme	Stål belagt med polyesterpulver (PES)
Håndtaksstenger	Eloksert aluminium
Håndtak	Polyamid (PA) delvis belagt med termoplast-elastomer (TPE)
Hjul	Polypropylen (PP) med korder av termoplast-elastomer (TPE)
Plastdeler	Materiale i henhold til merking Polyamid (PA), polypropylen (PP), polyetylen (PE)
Skruer	Stål, rustbeskyttet (sinkbelagt)

Innehållsförteckning

Denna handbok MÅSTE levereras till slutanvändaren. INNAN produkten används, läs handboken och spara den för framtida referens.

I Allmänt	46
1.1 Om den här bruksanvisningen	46
1.2 Avsedd användning	46
1.3 Produktlivslängd	46
1.4 Ingår i leveransen	47
1.5 Garanti	47
2 Säkerhet	48
2.1 Allmänna varningar	48
2.2 Etiketter och symboler på produkten	48
3 Användande	49
3.1 Innan produkten används	49
3.2 Fälla ihop och fälla ut gånghjälpmedlet	49
3.3 Använda handbromsarna	50
3.4 Justera körhandtaget	51
3.5 Gå	52
3.6 Sätta sig på en stol	52
3.7 Ställa sig upp	53
3.8 Sitta på gånghjälpmedlet	53
3.9 Tillbehör	54
4 Underhåll och skötsel	55
4.1 Underhåll	55
4.2 Rengöring	55
5 Återanvändning	56
5.1 Kassering	56
5.2 Återanvändning	56

6 Teknisk data	57
6.1 Mått och vikt	57
6.2 Material	58

I Allmänt

I.1 Om den här bruksanvisningen

Den här bruksanvisningen innehåller viktig information om produkten. Läs igenom bruksanvisningen noga och följ säkerhetsinstruktionerna för att försäkra dig om att du använder produkten på ett säkert sätt.

Den person som ordinerar produkten eller på något annat sätt är ansvarig för brukaren måste säkerställa att produkten är lämplig för personen i fråga. Brukaren måste få instruktioner för hur produkten ska användas. I det ingår hur olika funktioner används och vilka begränsningar i användningen som finns. Brukaren ska även upplysas om de varningar som finns i bruksanvisningen.

Symboler som används i den här bruksanvisningen

I den här bruksanvisningen markeras varningar med symboler. Varningssymbolerna åtföljs av en rubrik som anger hur allvarlig faran är.



VARNING

Anger en riskfylld situation som kan leda till allvarlig skada eller dödsfall om den inte undviks.



Tips och rekommendationer

Ger användbara råd, rekommendationer och information för en effektiv och problemfri användning.



Den här produkten uppfyller kraven i direktiv 93/42/EEG om medicintekniska produkter. Lanseringsdatum för den här produkten anges i CE-försäkran om överensstämmelse.

I.2 Avsedd användning

Gånghjälpmedlet är avsett som stöd och träningshjälpmedel vid nedsatt gångförmåga. Brukaren måste ha tillräcklig gångförmåga för att kunna lämna hemmet, utföra vardagsaktiviteter och delta i sociala tillställningar utan att utsätta sig själv eller andra för fara.

Gånghjälpmedlet är avsett som stöd för en person som är ute och går och kan även användas för att sätta sig och vila. Dessutom kan gånghjälpmedlet användas för att transportera last, antingen i en särskilt utformad korg eller på en bricka.

Gånghjälpmedlet är inte avsett att användas av personer med allvarliga balanssvårigheter eller funktionella perceptionssvårigheter.

Tillåtna användningsförhållanden och -miljöer

Gånghjälpmedlet är endast avsett att användas inomhus i hemmamiljöer och offentliga miljöer samt utomhus. Gånghjälpmedlet får inte användas under vatten, i exempelvis simhallar eller utomhusbad, eller i mycket varma miljöer som vid bastubad.

I.3 Produktlivslängd

Produktens förväntade livslängd är fem år om den används i enlighet med säkerhetsinstruktionerna, underhållsintervallen och anvisningarna för korrekt användning som finns i den här bruksanvisningen. Produktens faktiska livslängd kan variera beroende på hur mycket och hur intensivt den används.

I.4 Ingår i leveransen

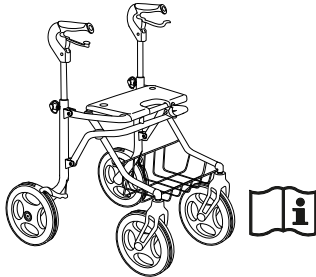

- Gånghjälpmedel, färdigmonterat.
- Bruksanvisning

Vilka tillbehör som faktiskt sitter monterade på ditt gånhjälpmedel beror på konfigurationen och kan skilja sig åt i olika regioner.

I.5 Garanti

Vi ger två års garanti från leveransdatumet. Avvikelser kan förekomma på grund av lokala bestämmelser. Skador som beror på normalt slitage på exempelvis hjul, handtag och bromsar samt skador som beror på onormal användning (t.ex. om brukarens maxvikt överskrids) täcks inte av garantin. Instruktionerna för underhåll och användning måste följas för att garantin ska gälla.

2 Säkerhet

2.1 Allmänna varningar



VARNING!

Fallrisk

- Var försiktig när du går på sluttande, halt eller ojämnt underlag.
- Använd inte rollatorn som rullstol.
- Var försiktig när du går baklänges över hinder.
- Skjut dig inte framåt med fötterna om du sitter på rollatorn.
- Gå inte upp eller ner för trappor med rollatorn.
- Använd inte rollatorn i rulltrappor.
- Stå under inga omständigheter på rollatorn.
- Var försiktig om du bär lång kjol, eftersom tyget kan fastna i hjulen.
- Last får endast transporteras i korgen eller på brickan. Var försiktig om korgen är tungt lastad (information om korgens maxlast finns i avsnittet Tekniska data.)



VARNING!

Risk för personskador

- Låt inte barn leka med rollatorn.
- Om körhandtagen eller sitsen utsätts för mycket höga temperaturer (över 41 °C) kan detta orsaka första gradens brännskador.



VIKTIGT!

Risk för korrosion

- Rollatorn får inte förvaras i ett vått eller fuktigt utrymme.

2.2 Etiketter och symboler på produkten

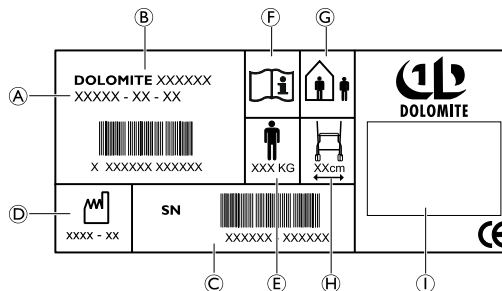

På märkplåten finns all viktig teknisk information om gånghjälpmedlet.

- A** Artikelnummer
- B** Produktnamn
- C** Serienummer
- D** Tillverkningsdatum
- E** Maximal brukarvikt
- F** Se bruksanvisningen
- G** Gånghjälpmedel för inomhus- och utomhusbruk
- H** Gånghjälpmedlets maxbredd
- I** Tillverkarens namn.

3 Användande

3.1 Innan produkten används

Vi rekommenderar inte att den här produkten ges till någon innan en komplett bedömning av personens särskilda behov har gjorts. Det är viktigt att produkten ger brukaren det stöd som har ordinerats av en kvalificerad yrkesperson, både för brukarens säkerhet och för rehabiliteringen.

3.2 Fälla ihop och fälla ut gånghjälpmedlet

När du packar upp och fäller ut gånghjälpmedlet från transportläge lyfter du i den främre ramen enligt figuren nedan.

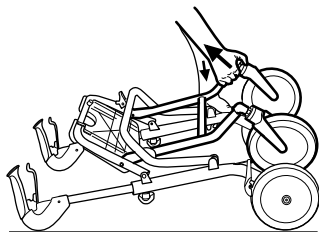

Fälla ut till driftsposition

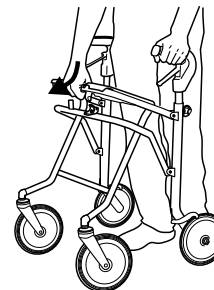

- I. Fäll ut gånghjälpmedlet genom att trycka sittramsröret nedåt.



VARNING!

– Innan du använder produkten ska du alltid kontrollera att säkerhetsspärren är i låst läge, vilket indikeras av ett tydligt hörbart ”klick”.

Fäll upp sittplattan



Sätet kan fällas upp för större gångutrymme och ökad åtkomlighet.

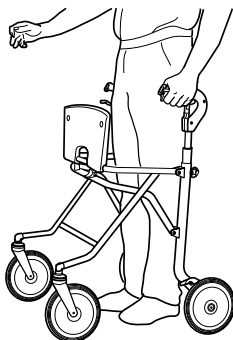

Fälla ihop



VIKTIGT!

– Om korgen används måste den tas isär innan gånghjälpmedlet fälls ihop.

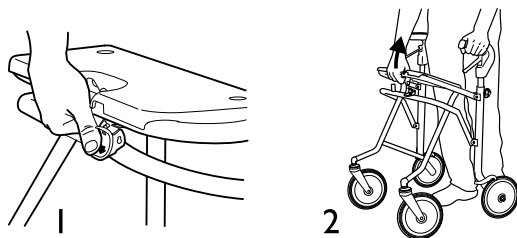

1. Tryck ned säkerhetsspärren.
2. Dra sittramsöret uppåt.

Gånghjälpmedlet kan fällas ihop i två olika lägen:

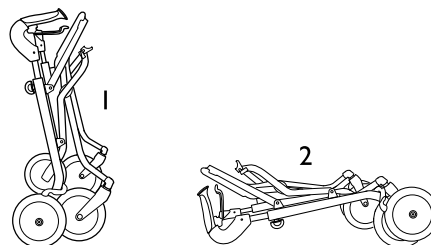

1. Gånghjälpmedlet ska fällas ihop i det första läget om det ska parkeras efter att det har fällts ihop.
2. Vi rekommenderar att gånghjälpmedlet fälls ihop ytterligare ett steg, till det inre läget, om det ska transporteras efter att det har fällts ihop.



Gånghjälpmedlet kan inte stå upprätt i läge 2.

3.3 Använda handbromsarna

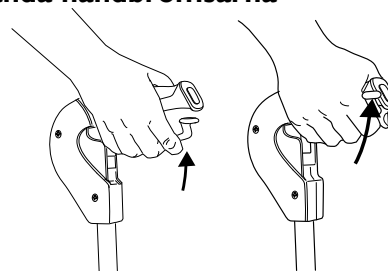

1. Dra båda bromshandtagen uppåt.

Använda parkeringsbromsen

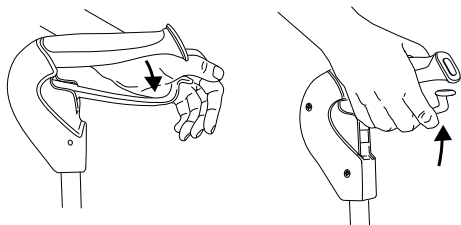

1. Tryck försiktigt bromshandtagen nedåt för att lägga i parkeringsbromsarna.
Ett hörbart ljud anger att bromsen är i rätt läge.



VIKTIGT!

– Se till att båda bromshandtagen är i parkeringsläget.

2. Dra bromshandtagen uppåt för att frigöra bromsarna.

Justera bromsverkan

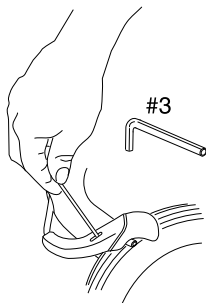

1. Justera avståndet mellan bromsskon och hjulet.

Lämpliga verktyg: 3 mm insexnyckel (ingår ej).



Avståndet mellan bromshuvudet och hjulet ska vara 1,5 mm.

3.4 Justera körhandtaget

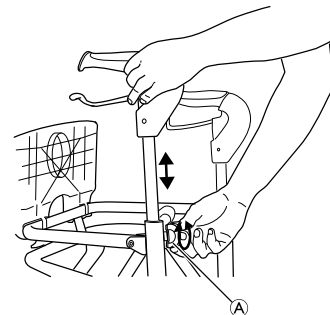

1. Lossa höjdjusteringsvredet Ⓐ, men ta inte bort det helt.
2. Justera körhandtagen till rätt höjd.

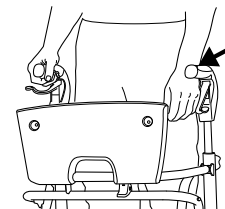

Handtagen ska vanligtvis vara i handledshöjd. En sjukgymnast kan rekommendera en annan höjd om brukaren har särskilda behov.

- Om det behövs kan du justera vinkeln för handtagen så att de pekar inåt. Då hamnar händerna i ett bekvämare läge. Detta kan också vara nödvändigt om brukaren har en begränsad rörlighet i sina handleder.

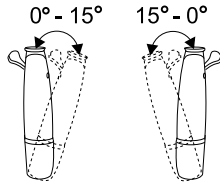

- Vrid åt höjjusteringsvredet igen.
- Upprepa samma sak på andra sidan.



Om det finns risk för att brukaren tar bort höjjusteringsvreden ska dessa bytas ut mot låsskruvar (finns som tillbehör).

3.5 Gå



VARNING! **Fallrisk**

– Var försiktig om hjulen stoppas av ett hinder.

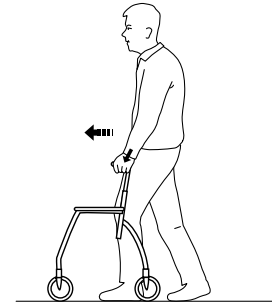

- Placera gånghjälpmedlet en liten bit framför dig och ta ett steg mot det samtidigt som du håller i dig i handgreppen.

3.6 Sätta sig på en stol

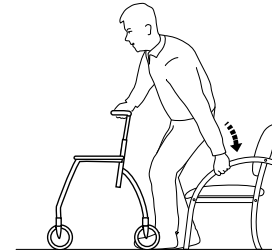

- Ställ dig framför stolen med gånghjälpmedlet så att baksidan av dina ben vidrör stolen.
- Placera händerna på stolens armstöd, luta dig framåt och sätt dig försiktigt ner.

3.7 Ställa sig upp



VARNING!

Tipprisk

- Använd inte gånghjälpmedlet för att dra dig upp från sittande ställning.
- Parkeringsbromsarna måste vara låsta när du använder gånghjälpmedlet som stöd för att sätta dig ned eller resa dig upp från exempelvis en stol.

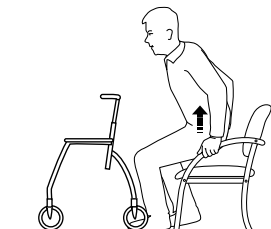

1. Placera gånghjälpmedlet framför dig, använd stolens armstöd som stöd och ställ dig försiktigt upp.
2. När du står stabilt flyttar du händerna till gånghjälpmedlets handgrepp.

3.8 Sitta på gånghjälpmedlet



VARNING!

Fallrisk

- Gånghjälpmedlet måste stå still när du sitter på det. Båda bromsarna måste vara i parkeringsläge när du sitter på gånghjälpmedlet.
- Sitt aldrig på gånghjälpmedlet och skjut på med fötterna.
 - Sitt aldrig på gånghjälpmedlet på sluttande underlag.

3.9 Tillbehör

Tillbehör är inte standardutrustning på alla modeller. Om du vill ha en lista över tillgängliga tillbehör kan du kontakta en auktoriserad återförsäljare eller ett Invacare-ombud (se bruksanvisningens baksida).

Sätta fast brickan och/eller korgen

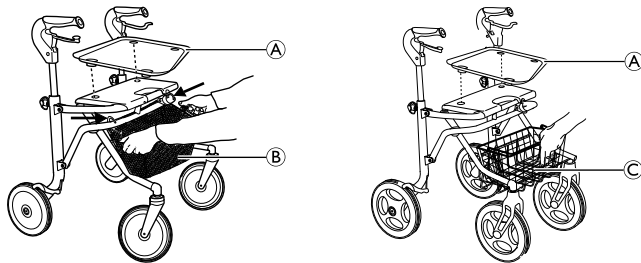

- Sätt fast brickan ① med hjälp av plastpluggarna.
- Häng korgen ② med krokarna i den främre ramen (Melody).
- Placera trådkorgen ③ i hållaren på framsidan (Soprano).

4 Underhåll och skötsel

4.1 Underhåll



Underhåll bör utföras minst en gång om året.

För att säkerställa hög prestanda och säkerhet bör du se till att följande utförs regelbundet:

- Kontrollera att skruvar och justeringsdelar är ordentligt fastsatta.
- Använd aldrig ett defekt gånghjälpmedel. Försök inte göra några reparationer själv!
- Använd inte gånghjälpmedlet om handgreppen sitter löst. Byt handgreppen i enlighet med de serviceinstruktioner du får från ditt Invacare-ombud.
- Kontrollera att bromsarna fungerar. Om bromsarna behöver justeras kan du läsa kapitel 3 Användande, sida 49 i den här bruksanvisningen.
- Inspektera hjulen regelbundet beträffande åtdragning, slitage och skada.
- Kontrollera att inget hår, ludd eller annat skräp har fastnat i hjulen.

4.2 Rengöring

Produkten kan rengöras och desinficeras med vanliga rengöringsmedel.



VIKTIGT

- Produkten måste rengöras minst en gång om året.
- Använd inte starka rengöringsmedel.
- Använd inte ångrengörare.
- Använd aldrig syra eller lösningsmedel.

- Produkten kan tvättas i tvättmaskin eller för hand.

- Tvätt- och torktemperaturen får inte överskrida 60° C.
- Högtryckstvätt eller vanlig vattenstråle kan användas. Rikta dock inte strålen mot lager, dräneringshål eller etiketter.
- Rengör med en fuktig trasa och mildt rengöringsmedel.
- Rengör hjulen med en borste (ej stålborste!).
- Torka produkten ordentligt när du har tvättat färdigt.

Desinfektion

Desinficera produkten genom att torka av alla åtkomliga ytor med desinfektionsmedlet.

5 Återanvändning

5.1 Kassering

När produkten inte kan användas längre ska den och dess tillbehör och förpackningsmaterial sorteras på rätt sätt.

De olika delarna kan tas isär och hanteras beroende på material.

Tänk på miljön och återvinn produkten genom att lämna in den på en återvinningscentral när den inte längre kan användas.

5.2 Återanvändning

Produkten lämpar sig för återanvändning efter att följande steg har genomförts:

- Inspektion
- Rengöring

Se kapitel 4 Underhåll och skötsel, sida 55 för mer information.



WARNING!

Risk för skada

- Inspektera alltid produkten i enlighet med serviceinstruktionerna innan den överlämnas till en annan brukare.
- Om produkten är skadad får den inte användas.



Bruksanvisningen tillhör produkten. Se till att den överlämnas tillsammans med produkten.

6 Teknisk data

6.1 Mått och vikt

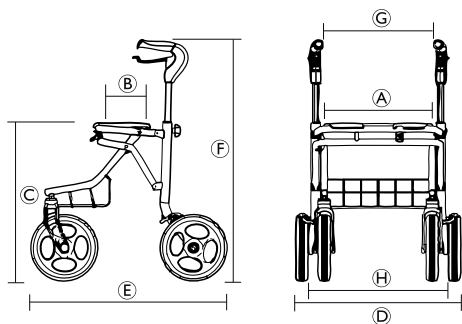

	Melody S	Melody M	Melody L	Soprano
Sittbredd A	435 mm			
Sittdjup B	220 mm			
Sitthöjd C	480 mm	530 mm	610 mm	620 mm
Total bredd D	545 mm	620 mm	620 mm	650 mm
Totalt djup E	635 mm	655 mm	695 mm	740 mm
Total höjd (handtagshöjd) F	660–810 mm	705–905 mm	785–985 mm	790–990 mm
Avstånd mellan handtagen G	365 mm	430 mm	430 mm	450 mm
Avstånd mellan bakhjulen	480 mm	540 mm	540 mm	540 mm
Fram-/bakhjulens ¹⁾ diameter	200 mm			260 mm

¹⁾ Framhjulen är länkhjul. Bakhjulen har ett bromssystem som doserar bromsningen och låser hjulen.

	Melody S	Melody M	Melody L	Soprano
Vikt ²⁾	7,3 kg	7,5 kg	7,7 kg	10,8 kg
Brukarens maxvikt ³⁾	135 kg			160 kg
Maxlast för korgen	7 kg	10 kg	10 kg	12 kg
Maxlast för brickan	5 kg			

²⁾ Total vikt exklusive utrustning.

³⁾ I viktbegränsningen ingår både själva brukarens vikt (stående eller sittande) och innehållet i korgen.

6.2 Material

Melody/Soprano	
Ram	Polyester (PES), pulverlackerat stål
Körhandtag	Anodiserat aluminium
Handgrepp	Polyamid (PA) delvis täckt med termoplastiska elastomerer (TPE)
Hjul	Polypropylen (PP) med däckmönster i termoplastiska elastomerer (TPE)
Plastdelar	Material enligt märkning Polyamid (PA), polypropylen (PP), polyetylen (PE)
Skruvar	Rostfritt stål (zinkpläterat)

Notes

Danmark:

Invacare A/S
Sdr. Ringvej 37
DK-2605 Brøndby
Tel: (45) (0)36 90 00 00
Fax: (45) (0)36 90 00 01
denmark@invacare.com
www.invacare.dk

Suomi:

Camp Mobility
Patamäenkatu 5, 33900 Tampere
Puhelin 09-35076310
info@campmobility.fi
www.campmobility.fi

Sverige:

Invacare AB
Fagerstagatan 9
S-163 53 Spånga
Tel: (46) (0)8 761 70 90
Fax: (46) (0)8 761 81 08
sweden@invacare.com
www.invacare.se

Norge:

Invacare AS
Grensensvingen 9, Postboks 6230,
Etterstad
N-0603 Oslo
Tel: (47) (0)22 57 95 00
Fax: (47) (0)22 57 95 01
norway@invacare.com
www.invacare.no



Invacare Rea AB
Växjövägen 303
SE-343 71 Diö
Sweden

82180-B 2016-12-01



Making Life's Experiences Possible®



Yes, you can.®