

## Invacare® Storm®<sup>4</sup> Max



sv Elrullstol  
Bruksanvisning

Den här bruksanvisningen MÅSTE ges till brukaren av produkten.  
INNAN du använder produkten MÅSTE du läsa denna bruksanvisning och spara den för  
framtida behov.



**Yes, you can.®**

# Innehållsförteckning

<b>1 Allmänt</b>	<b>5</b>
1.1 Inledning	5
1.2 Symboler som används i manualen	5
1.3 Överensstämmelse	6
1.3.1 Produktspecifika standarder	6
1.4 Användbarhet	6
1.5 Information om garanti	7
1.6 Livslängd	7
1.7 Ansvarsbegränsning	7
<b>2 Säkerhet</b>	<b>8</b>
2.1 Allmän säkerhetsinformation	8
2.2 Säkerhetsinformation om det elektriska systemet	11
2.3 Säkerhetsinformation om elektromagnetiska störningar	13
2.4 Säkerhetsinformation om körläge och friläge	13
2.5 Säkerhetsinformation om skötsel och underhåll	15
2.6 Säkerhetsinformation om ändringar och modifieringar av elrullstolen	16
<b>3 Produktöversikt</b>	<b>19</b>
3.1 Avsedd användning	19
3.1.1 Produktbeskrivning	19
3.1.2 Avsedd användare	19
3.1.3 Indikationer	19
3.2 Typklassificering	19
3.3 Rullstolens huvuddelar	19
3.4 Märkning på produkten	20
<b>4 Tillbehör/tillval</b>	<b>23</b>
4.1 Höftbälten	23
4.1.1 Olika typer av höftbälten	23
4.1.2 Rätt justering av höftbältet	24
4.2 Använda kapphållaren	24
<b>5 Förberedelser</b>	<b>25</b>
5.1 Allmän information om inställningar	25
5.2 Justera manöverbox	26
5.2.1 Justera manöverboxen efter brukarens armlängd	27
5.2.2 Justera manöverboxens höjd	27
5.2.3 Justera manöverboxens förskjutning	27
5.2.4 Justera manöverboxens position	28
5.2.5 Justera hållare för manöverbox Maxx Resolve	28
5.3 Justera armstöden	30
5.3.1 Ändra armstödens position	30
5.3.2 Justera armstödens höjd	30
5.3.3 Justera armstödens bredd	30
5.4 Justera sittvinkeln	30
5.5 Justera sittdjup	31
5.6 Justera ryggstödet	32
5.6.1 Justera ryggstödsvinkeln	32
5.6.2 Justera klädseln på ryggstöd med justerbar spänning	33
5.6.3 Justera ryggstödsvinkel	33
5.7 Ställa in Rea huvudstöd	35

© 2024 Invacare Corporation

Med ensamrätt. Återpublicering, kopiering eller förändring, helt eller delvis, är inte tillåten utan föregående skriftligt tillstånd från Invacare. Varumärken betecknas med ™ och ®. Samtliga varumärken tillhör eller är licensierade till Invacare Corporation eller dess dotterbolag om ingenting annat anges.

5.7.1	Justering av positionen på huvudstödet eller nackstödet från Rea .....	35	7.2	Batterier .....	46
5.7.2	Justera höjden på huvudstöd eller nackstöd från Rea ..	35	7.2.1	Allmän information om laddning .....	46
5.7.3	Justera kindstöden .....	36	7.2.2	Allmänna anvisningar för laddning .....	46
5.8	Benstöd för Max-sits .....	36	7.2.3	Ladda batterierna .....	47
5.8.1	Justera bredden .....	36	7.2.4	Koppla bort elrullstolen efter laddning .....	48
5.8.2	Justera vinkel och längd .....	36	7.2.5	Förvaring och underhåll .....	48
5.8.3	Justera vaddynans höjd .....	37	7.2.6	Anvisningar för batterianvändning .....	48
5.8.4	Justera vaddynans bredd .....	37	7.2.7	Transportera batterier .....	49
5.9	Vari-F benstöd .....	37	7.2.8	Allmänna anvisningar för batterihantering .....	50
5.9.1	Ta bort benstöd .....	37	7.2.9	Hantera skadade batterier på rätt sätt .....	50
5.9.2	Justera benstödet längd .....	38	<b>8</b>	<b>Transport .....</b>	<b>51</b>
5.9.3	Ställa in vinkel .....	38	8.1	Transport — allmän information .....	51
5.9.4	Ställa in benstödet ändstopp .....	39	8.2	Förflytta elrullstol till fordon .....	51
<b>6</b>	<b>Användning .....</b>	<b>40</b>	8.3	Använda elrullstolen som bilsäte .....	52
6.1	Köra .....	40	8.3.1	Hur elrullstolen ska förankras i ett fordon .....	53
6.2	Före första användningen .....	40	8.3.2	Spänna fast brukaren i elrullstolen .....	54
6.3	Parkering och stillastående .....	40	8.4	Transportera elrullstolen utan brukare .....	56
6.4	Komma i och ur elrullstolen .....	40	8.4.1	Öppning av bakre hölje .....	56
6.4.1	Ta bort standard-armstöd för sidledes förflyttning .....	40	8.4.2	Göra batterierna åtkomliga .....	57
6.4.2	Vrida manöverboxen åt sidan .....	41	<b>9</b>	<b>Underhåll .....</b>	<b>58</b>
6.4.3	Information om förflyttning till och från rullstolen .....	42	9.1	Introduktion till underhåll .....	58
6.5	Hantera hinder .....	42	9.2	Inspektionskontroller .....	58
6.5.1	Maximal höjd på hinder .....	42	9.2.1	Före varje användning av elrullstolen .....	59
6.5.2	Säkerhetsinformation vid körning över hinder .....	42	9.2.2	Varje vecka .....	59
6.5.3	Rätt sätt att köra över hinder .....	43	9.2.3	Varje månad .....	60
6.6	Köra på lutande underlag .....	43	9.3	Hjul och däck .....	61
6.7	Användning på allmän väg .....	44	9.4	Korttidsförvaring .....	61
6.8	Rulla elrullstolen i friläge .....	44	9.5	Långtidsförvaring .....	62
6.8.1	Frikoppla motorerna .....	44	9.6	Rengöring och desinfektion .....	62
<b>7</b>	<b>Kontrollsystem .....</b>	<b>46</b>	9.6.1	Allmän säkerhetsinformation .....	62
7.1	Skyddssystem för elektroniken .....	46	9.6.2	Rengöringsintervall .....	63
			9.6.3	Rengöring .....	63

9.6.4	Instruktioner för rengöring och desinficering .....	64
<b>10</b>	<b>Efter användning .....</b>	<b>65</b>
10.1	Rekonditionering .....	65
10.2	Kassering .....	65
<b>11</b>	<b>Tekniska data .....</b>	<b>66</b>
11.1	Tekniska specifikationer .....	66
<b>12</b>	<b>Underhåll .....</b>	<b>70</b>
12.1	Utförda inspektioner .....	70

# 1 Allmänt

## 1.1 Inledning

Den här bruksanvisningen innehåller viktig information om hantering av produkten. Läs igenom bruksanvisningen noga och följ säkerhetsinstruktionerna för att försäkra dig om att du använder produkten på ett säkert sätt.

Använd endast denna produkt om du har läst och förstått denna handbok. Kontakta hälso- och sjukvårdspersonal som känner till dina medicinska tillstånd och rådgör med personalen om korrekt användning och nödvändig justering.

Observera att det kan finnas avsnitt i denna bruksanvisning som inte gäller för din produkt eftersom bruksanvisningen avser alla tillgängliga modeller (vid tidpunkten för tryckning). Om inget annat anges hänvisar varje avsnitt i denna bruksanvisning till alla modeller av produkten.

De modeller och konfigurationer som är tillgängliga i ditt land återfinns i de landsspecifika försäljningsdokumenten.

Invacare förbehåller sig rätten att ändra produktspecifikationerna utan ytterligare meddelande.

Kontrollera att du har den senaste versionen av detta dokument innan du läser det. Du hittar den senaste versionen som PDF-fil på Invacares webbplats.

Tidigare produktversioner kanske inte beskrivs i den här manualens aktuella revision. Om du behöver hjälp, kontakta Invacare.

Om du tycker att teckensnittsstorleken i den tryckta versionen av bruksanvisningen är svår att läsa kan du ladda ned PDF-versionen från webbplatsen. Du kan sedan förstora PDF-filen på skärmen till en teckensnittsstorlek som passar dig bättre.

Kontakta en Invacare-distributör om du vill ha mer information om produkten, till exempel produktsäkerhetsmeddelanden och produktåterkallelser. Adresser finns i slutet av det här dokumentet.

Om en allvarlig incident inträffar med produkten bör du informera tillverkaren och den behöriga myndigheten i ditt land.

## 1.2 Symboler som används i manualen

Symboler och signalord som används i denna manual och gäller för faror eller farliga förfaranden som kan leda till personskador eller materiella skador. Nedan finns information om signalordens betydelser.



### **FARA!**

Indikerar en riskfylld situation som leder till allvarlig skada eller dödsfall om den inte undviks.



### **VARNING!**

Indikerar en riskfylld situation som kan leda till allvarlig skada eller dödsfall om den inte undviks.



### **OBSERVERA!**

Indikerar en riskfylld situation som kan leda till lättare skador om den inte undviks.



### **OBS!**

Informerar om en riskfylld situation som kan leda till skada på egendom om den inte undviks.



### Tips och rekommendationer

Ger användbara råd, rekommendationer och information för en effektiv och problemfri användning.



### Verktyg

Identifierar vilka verktyg, komponenter och föremål som behövs för att utföra visst arbete.

### Andra symboler

(Gäller inte alla manualer)



### Ansvarig person i Storbritannien

Indikerar om en produkt inte är tillverkad i Storbritannien.



### Triman

Anger återvinnings- och sorteringsregler (endast relevant för Frankrike).

## 1.3 Överensstämmelse

Kvalitet är absolut grundläggande för företagets verksamhet, och vi arbetar i enlighet med standarden i ISO 13485.

Denna produkt är CE-märkt i enlighet med förordningen 2017/745 om medicintekniska produkter av klass I.

Denna produkt är UKCA-märkt i enlighet med del II UK MDR 2002 (med ändringar) klass I.

Vi arbetar ständigt på att se till att företaget påverkar lokal och global miljö så lite som möjligt.

Vi använder endast material och komponenter som följer REACH-direktivet.

Vi följer gällande miljölagstiftning, WEEE- och RoHS-direktivet.

### 1.3.1 Produktspecifika standarder

Produkten har testats och uppfyller EN 12184 (eldrivna rullstolar, skotrar och deras laddare) och alla förknippade standarder.

Produkten får användas på allmän väg under förutsättning att den är utrustad med lämpligt belysningssystem.

Kontakta din lokala distributör för Invacare om du vill ha mer information om lokala standarder och bestämmelser. Adresser finns i slutet av det här dokumentet.

## 1.4 Användbarhet

Använd endast elrullstolen när den är i fullt funktionellt skick. Annars kan du försätta dig själv och andra i risk.

Följande lista innehåller inte alla möjliga situationer. Den beskriver endast vissa situationer som kan påverka elrullstolens användbarhet.

I vissa situationer ska du omedelbart sluta använda elrullstolen. I andra situationer kan du använda elrullstolen för att ta dig till din leverantör.

### Du ska omedelbart sluta använda elrullstolen om användbarheten är begränsad på grund av:

- oväntat körbeteende
- att bromsarna inte fungerar.

### Du ska omedelbart kontakta en behörig Invacare-leverantör om elrullstolens användbarhet är begränsad på grund av:

- att belysningssystemet (om sådant finns) inte fungerar eller är defekt
- att reflexerna ramlar av
- utnött däckmönster eller otillräckligt däcktryck

- skada på armstöden (t.ex. trasig armstödsstoppning)
- skada på benstödhängarna (t.ex. att hälband saknas eller är trasiga)
- skada på höftbältet
- skada på joysticken (joysticken kan inte flyttas till friläget)
- att kablar är skadade, vikta, klämda eller har lossnat från fästet
- att elrullstolen slirar vid inbromsning
- att elrullstolen drar åt ena hållet vid förflyttning
- att ovanliga ljud hörs

eller om du har en känsla av att något är fel med elrullstolen.

## 1.5 Information om garanti

Vi tillhandahåller en tillverkargaranti för produkten i enlighet med våra allmänna affärsvillkor i respektive land.

Garantianspråk kan endast göras genom den leverantör som tillhandahöll produkten.

## 1.6 Livslängd

Vi uppskattar denna produkts förväntade livslängd till fem år om den används i enlighet med den avsedda användning som beskrivs i den här dokumentationen och om alla underhålls- och servicekrav uppfylls. Den förväntade livslängden kan bli ännu längre om produkten används varsamt och underhålls på rätt sätt, och så länge tekniska och forskningsmässiga framsteg inte leder till några tekniska begränsningar. Livslängden kan även avsevärt förkortas vid intensiv eller felaktig användning. Det faktum att denna produkt har en förväntad livslängd utgör inte någon ytterligare garanti.

## 1.7 Ansvarsbegränsning

Invacare ansvarar inte för skador som uppkommer till följd av

- att bruksanvisningen inte följs
- felaktig användning
- normalt slitage
- felaktig montering eller inställning som utförs av köparen eller tredje part
- tekniska ändringar
- obehöriga ändringar och/eller användning av olämpliga reservdelar

## 2 Säkerhet

### 2.1 Allmän säkerhetsinformation



#### **WARNING!**

#### **Risk för allvarliga personskador eller materiella skador**

Felaktig användning av den här produkten kan orsaka person- eller sakskador.

- Om du inte kan förstå varningarna eller instruktionerna ska du kontakta hälso- eller sjukvårdspersonal eller leverantören innan du använder utrustningen.
- Använd inte produkten eller någon tillvalsutrustning innan du har läst och förstått de här instruktionerna och eventuellt ytterligare instruktionsmaterial som bruksanvisning, servicemanual eller instruktionsblad som medföljer produkten eller tillvalsutrustningen.



#### **FARA!**

#### **Risk för dödsfall, allvarliga personskador eller materiella skador**

Tända cigaretter som faller på ett stoppat sittsystem kan orsaka brand som leder till dödsfall, allvarliga personskador eller materiella skador. Personer som sitter i elrullstol är utsatta för en särskild risk för dödsfall eller allvarliga personskador från sådana bränder och resulterande rök, eftersom de kanske inte har möjlighet att förflytta sig från elrullstolen.

- Rök INTE under användning av den här elrullstolen.



#### **WARNING!**

#### **Risk för allvarliga personskador eller materiella skador**

Förvaring eller användning av elrullstolen nära öppen eld eller brännbara produkter kan leda till allvarliga personskador eller materiella skador.

- Undvik att förvara eller använda elrullstolen i närheten av öppen eld eller brännbara produkter.



#### **WARNING!**

#### **Risk för person- eller produktskada om elrullstolen sätts i rörelse av misstag**

- Stäng av motorn innan du tar dig i eller ur elrullstolen eller hanterar otympliga föremål.
- När du frikopplar motorn läggs bromsen inne i motorn ur. Därför bör elrullstolen endast rullas av en ledsagare på plant underlag, aldrig på lutande underlag. Elrullstolen får aldrig ställas på lutande underlag när motorerna är frikopplade. Aktivera alltid motorerna direkt efter att ha använt elrullstolen i friläge (se 6.8 *Rulla elrullstolen i friläge, sida 44*).





**VARNING!**

**Risk för personskador, egendomsskador eller dödsfall**

Felaktig montering eller felaktigt underhåll kan orsaka personskador, materiella skador eller dödsfall till följd av intag av delar eller material eller kvävning orsakad av delar eller material.

- Barn, husdjur och personer med nedsatt fysisk eller mental förmåga måste övervakas noga.



**VARNING!**

**Risk för dödsfall, allvarlig personskada eller materiell skada**

Om kablarna dras på olämpligt sätt finns det risk för att någon snubblar, trasslar in sig eller stryps, vilket kan leda till dödsfall, allvarliga personskador eller materiella skador.

- Kontrollera att alla kablar är rätt dragna och ordentligt fastsatta.
- Se till att det inte finns några öglor av överskottskabel som sticker ut från rullstolen.



**VARNING!**

**Risk för dödsfall, allvarlig personskada eller materiell skada**

Risk för klämskador och strypning när lösa personliga tillhörigheter (t.ex. smycken eller halsdukar) kan fastna i rörliga eller utskjutande delar.

- Se till att eventuella lösa föremål är på avstånd från elrullstolens rörliga delar, t.ex. hjul eller elektriska sittdelar.
- Håll händer, kläder och andra föremål borta från hjulen eller de elektriska sittdelarna när de är i drift.
- Stäng omedelbart av elrullstolen för att stoppa alla rörelser.



**VARNING!**

**Risk för personskador om du kör elrullstolen när din körförmåga är nedsatt på grund av läkemedel eller alkohol**

- Kör aldrig elrullstolen under påverkan av läkemedel eller alkohol. Om det är nödvändigt att använda elrullstolen måste den skötas av en ledsagare som är fysiskt och psykiskt kapabel till detta.



**VARNING!**

**Risk för personskador om strömmen kopplas från medan elrullstolen är i rörelse, till exempel genom att du trycker på på/av-knappen eller kopplar ur en kabel, eftersom rullstolen kan stanna tvärt**

- Om du måste bromsa i en nödsituation släpper du bara joysticken och då stannar elrullstolen (mer information finns i bruksanvisningen till manöverboxen).

**VARNING!****Risk för personskador om elrullstolen flyttas till ett fordon för transport när användaren sitter i den**

- Det är alltid bättre att flytta elrullstolen till ett fordon för transport utan att användaren sitter i den.
- Om elrullstolen måste flyttas över till ett fordon via en ramp medan föraren sitter i den får rampen inte överstiga en viss angiven lutning (se *11.1 Tekniska specifikationer, sida 66*).
- Om elrullstolen måste flyttas över till ett fordon via en ramp som överstiger denna lutning (se *11.1 Tekniska specifikationer, sida 66*) ska en vinsch användas. En ledsagare bör övervaka och hjälpa till vid förflyttningen.
- Ett annat alternativ är att använda en plattformshiss. Se till att totalvikten för elrullstolen inklusive användaren inte överstiger maximal tillåten vikt för plattformshissen eller vinschen.

**VARNING!****Risk att trilla ur elrullstolen**

- Du ska aldrig hasa framåt på sitsen, luta dig ner mellan knäna eller luta dig bakåt över ryggstödet för att nå ett föremål eller liknande.
- Om höftbälte finns ska det justeras korrekt och användas varje gång du använder elrullstolen.
- När du ska flytta dig till en annan sittplats ska elrullstolen placeras så nära sittplatsen som möjligt.

**OBSERVERA!****Risk för personskador om den största tillåtna belastningen överskrids**

- Den största tillåtna belastningen får inte överskridas (se *11.1 Tekniska specifikationer, sida 66*).
- Elrullstolen är endast avsedd att användas av en person vars vikt inte överskrider den största tillåtna belastningen för elrullstolen. Elrullstolen får aldrig användas till att transportera mer än en person.

**OBSERVERA!****Risk för personskador om du lyfter fel eller tappar tunga delar**

- När du ska utföra underhåll eller service eller lyfta någon del av elrullstolen måste du vara uppmärksam på hur mycket varje enskild del väger, särskilt batterierna. Se alltid till att du använder rätt lyftteknik och be om hjälp vid behov.

**OBSERVERA!****Risk för personskador på grund av rörliga delar**

- Se till att ingen personskada kan inträffa på grund av elrullstolens rörliga delar, t.ex. hjul eller någon av lyftmodulerna (om sådana finns), i synnerhet om det finns barn i närheten.



**OBSERVERA!**

**Risk för personskador på grund av heta ytor**

- Lämna inte elrullstolen i direkt solljus under längre perioder. Delar och ytor av metall, t.ex. sitsen och armstöden, kan bli mycket heta.



**OBSERVERA!**

**Risk för eldsvåda eller motorstopp vid anslutning av elektriska anordningar**

- Inga elektriska anordningar får anslutas till elrullstolen om de inte uttryckligen har godkänts av Invacare för detta syfte. Alla elektriska installationer ska utföras av en auktoriserad Invacare-leverantör.

## 2.2 Säkerhetsinformation om det elektriska systemet



**VARNING!**

**Risk för dödsfall, allvarlig skada eller produktskada**

Om elrullstolen missbrukas kan den börja ryka, spraka eller brinna. Dödsfall, allvarlig skada eller produktskada kan uppstå vid brand.

- Använd INTE elrullstolen till något annat än det som den är avsedd för.
- Om elrullstolen börjar ryka, spraka eller brinna ska du sluta använda elrullstolen och ordna service OMEDELBART.



**VARNING!**

**Risk för dödsfall eller allvarlig skada**

En elektrisk stöt kan orsaka dödsfall eller allvarlig skada

- För att undvika elektriska stötar bör du inspektera stickkontakten och kabeln för att se att den inte har några hack eller utstickande ledningstrådar. Byt omedelbart ut sladdar med hack eller utstickande ledningstrådar.



**VARNING!**

**Risk för dödsfall eller allvarlig skada**

Om dessa varningar inte följs kan det leda till kortslutning vilket kan orsaka dödsfall, allvarlig skada eller skada på det elektriska systemet.

- Den POSITIVA (+) RÖDA batterikabeln MÅSTE anslutas till den POSITIVA (+) batteripolen.
- Den NEGATIVA (-) SVARTA batterikabeln MÅSTE anslutas till den NEGATIVA (-) batteripolen.
- Låt ALDRIG något verktyg och/eller en batterikabel komma i kontakt med BÅDA batteripolerna samtidigt. Kortslutning kan då uppstå och orsaka dödsfall, allvarlig skada eller produktskada.
- Installera skyddslock på de positiva och negativa batteripolerna.
- Om isoleringen på en eller flera kablar är skadad måste kabeln/kablarna omedelbart bytas ut.
- Ta ALDRIG bort säkring eller monteringsmaterial från den POSITIVA (+) röda batterikabelns monteringskruv.

**VARNING!****Risk för dödsfall, allvarlig skada eller produktskada**

Elektriska komponenter som blivit rostiga på grund av vatten eller annan vätska kan orsaka dödsfall, allvarlig skada eller produktskada.

- Undvik så långt det är möjligt att utsätta elektriska komponenter för vatten och/eller annan vätska.
- Elektriska komponenter som har skadats av rost **MÅSTE** bytas ut omedelbart.
- På elrullstolar som ofta utsätts för vatten eller andra vätskor kan de elektriska komponenterna behöva bytas oftare.

**VARNING!****Risk för personskador eller egendomsskador på grund av elektrisk kortslutning**

Kontaktstift på kablar som är anslutna till strömenheten kan vara strömförande trots att systemet är avstängt.

- Kablar med strömförande stift bör vara anslutna, spärrade eller täckta (med ej ledande material) så att de inte kan komma i kontakt med människor eller material som kan orsaka kortslutning.
- När kablar med strömförande stift måste kopplas från, till exempel när busskabeln tas bort från manöverboxen av säkerhetsskäl, ska du se till att spärra eller täcka över stiften (med ej ledande material).

**VARNING!****Risk för brand**

Lampor som är tända producerar värme. Om du täcker över lamporna med tyg, t.ex. kläder, finns det risk för att tyget börjar brinna.

- Täck **ALDRIG** över belysningsystemet med tyg.

**VARNING!****Risk för dödsfall, allvarliga personskador eller egendomsskador vid transport av oxygensystem**

I syreberikad luft kan textilier och andra material som vanligtvis inte brinner antändas lätt och brinna kraftigt.

- Kontrollera syrgasslangarna mellan behållaren och leveransstället dagligen för att upptäcka läckor. Håll slangarna på avstånd från elektriska gnistor och andra användningskällor.

**OBS!**

Ett fel i det elektriska systemet kan leda till ett ovanligt beteende som att lamporna lyser hela tiden, att de inte lyser alls eller att det hörs oljud från magnetbromsarna.

- Om ett fel uppstår ska du stänga av manöverboxen och slå på den igen.
- Om felet kvarstår kopplar du från och tar bort strömkällan. Beroende på elrullstolens modell kan du antingen ta bort batteripacken eller koppla från batterierna från strömenheten. Om du är osäker på vilken kabel du ska koppla från kontaktar du leverantören.
- Kontakta alltid leverantören vid den här typen av fel.

## 2.3 Säkerhetsinformation om elektromagnetiska störningar

Denna elrullstol har godkänts i tester enligt internationella standarder med avseende på efterlevnaden av bestämmelser för elektromagnetiska störningar (EMI). Men elektromagnetiska fält, t.ex. de som genereras av radio-/TV-sändare och mobiltelefoner, kan påverka elrullstolens funktioner.

Dessutom kan elektroniken som används i våra elrullstolar generera en låg nivå av elektromagnetiska störningar, som dock förblir inom den tolerans som är tillåten enligt lag. Därför ber vi dig iaktta följande försiktighetsåtgärder:



### **VARNING!**

#### **Risk för fel på grund av elektromagnetiska störningar**

- Du får inte slå på eller använda bärbara sändtagare eller kommunikationsenheter (t.ex. radiosändtagare eller mobiltelefoner) när elrullstolen är påslagen.
- Undvik att komma nära starka radio-/TV-sändare.
- Om elrullstolen sätts i rörelse oavsiktligt eller bromsarna frigörs ska du omedelbart stänga av den.
- Att lägga till elektriska tillbehör/tillval och andra komponenter eller att ändra elrullstolen på något sätt kan göra den känslig för elektromagnetiska störningar. Tänk på att det inte finns något säkert sätt att avgöra vilken effekt sådana ändringar kommer att ha på det elektroniska systemets totala immunitet.
- Rapportera alla förekomster av oavsiktliga rörelser av elrullstolen, eller frigöring av de elektriska bromsarna, till tillverkaren.

## 2.4 Säkerhetsinformation om körläge och friläge



### **FARA!**

#### **Risk för dödsfall, allvarlig skada eller produktskada**

Om joysticken inte fungerar som den ska kan det leda till oavsiktliga/oregelbundna rörelser vilket i sin tur kan leda till dödsfall, allvarlig personskada eller produktskada

- Om oavsiktliga/oregelbundna rörelser uppstår ska du omedelbart sluta använda rullstolen och kontakta en kvalificerad tekniker.



### **VARNING!**

#### **Risk för allvarlig skada eller produktskada**

Felaktig placering när du lutar eller böjer dig framåt kan göra att rullstolen tippar framåt vilket kan leda till allvarlig personskada eller sakskada

- Det är viktigt att alltid ha bra balans för att elrullstolen ska vara stabil och fungera korrekt. Elrullstolen är utformad för att hålla sig upprätt och stabil under normala dagliga aktiviteter så länge du INTE rör dig utanför tyngdpunkten.
- Luta dig INTE längre fram i elrullstolen än längden på armstöden.
- Försök INTE nå föremål som är placerade så att du måste flytta dig framåt på sitsen eller luta dig ner mellan knäna för att plocka upp dem från golvet.

**WARNING!****Risk för haveri under ogynnsamma väderförhållanden, dvs. extrem kyla, i ett isolerat område**

- Om du har kraftigt begränsad rörlighet rekommenderar vi att du INTE ger dig ut med elrullstolen i dåligt väder utan assistent.

**WARNING!****Risk för personskador om elrullstolen tippas**

- Du får bara köra i uppförsbackar och nedförsbackar upp till maximal säker lutning (se 11.1 Tekniska specifikationer, sida 66).
- Se alltid till att ryggstödet och sitslutningen är i upprätt läge innan du kör i uppförsbacke. Vi rekommenderar att du placerar ryggstödet och sitslutningen (om sådan finns) i något bakåtlutat läge innan du kör i nedförsbacke.
- I nedförsbacke får du endast köra med två tredjedelar av maxhastigheten.
- Undvik hastiga inbromsningar eller acceleration på lutande underlag.
- Undvik om möjligt att köra på vått, halt, isigt eller oljigt underlag (till exempel snö, grus och is) då det finns risk för att du tappar kontrollen över fordonet, särskilt på lutande underlag. Detta kan även gälla vissa underlag av trä som är målade eller behandlade på annat sätt. Om du måste köra på sådant underlag, kör alltid långsamt och ytterst försiktigt.
- Försök aldrig köra över hinder i upp- eller nedförsbacke.



- Försök aldrig köra elrullstolen uppför eller nedför trappor.
- När du kör över hinder måste du se till att inte överskrida den maximala höjden på hinder och följa anvisningarna om hur du kör över hinder (se 6.5 Hantera hinder, sida 42).
- Undvik att förskjuta tyngdpunkten och att hastigt röra joystickerna eller ändra körriktning när elrullstolen är i rörelse.
- Elrullstolen får aldrig användas till att transportera mer än en person.
- Du får inte överskrida den högsta tillåtna belastningen eller den högsta tillåtna belastningen per hjulaxel (se 11.1 Tekniska specifikationer, sida 66).
- Tänk på att elrullstolen bromsar eller accelererar om du byter körläge medan elrullstolen är i rörelse.

**WARNING!****Risk för personskador om foten glider av fotstödet och fastnar under elrullstolen när den är i rörelse**

- Innan du kör elrullstolen ska du alltid kontrollera att dina fötter är stadigt och säkert placerade på fotplattorna och att båda benstöden är ordentligt fastlåsta.

**WARNING!****Risk för personskador om du krockar med ett hinder när du kör genom trånga passager, till exempel dörröppningar och ingångar**

- Kör på lägsta växel och med stor försiktighet genom trånga passager.



**VARNING!**

**Risk för personskador**

På elrullstolar som är försedda med höjbara benstöd finns risk för personskador eller skador på elrullstolen om du kör rullstolen med benstöden upphöjda.

- För att undvika att elrullstolens tyngdpunkt förskjuts framåt (särskilt i nedförsbacke) och för att undvika skada på elrullstolen ska höjbara benstöd alltid vara nedfällda när rullstolen körs på vanligt sätt.



**VARNING!**

**Tipprisk om tippskydden tas bort, skadas eller flyttas till en annan position än fabriksinställningen**

- Tippskydden får bara tas bort om elrullstolen ska monteras isär för att transporteras i ett fordon eller för förvaring.
- Tippskydden måste alltid sättas tillbaka om elrullstolen ska användas.



**VARNING!**

**Tipprisk**

Tippskydd (stabilisatorer) fungerar endast på fast mark. På mjukt underlag som gräs, snö och lera sjunker de ned om elrullstolen vilar på dem. De har då ingen verkan och elrullstolen riskerar att tippa.

- Kör endast med stor försiktighet på mjukt underlag, särskilt i upp- och nedförsbacke. Var under tiden extra uppmärksam på elrullstolens stabilitet.

## 2.5 Säkerhetsinformation om skötsel och underhåll



**VARNING!**

**Risk för dödsfall, allvarlig skada eller produktskada**

Felaktig reparation och/eller service av den här elrullstolen som utförs av brukare/vårdgivare eller obehöriga tekniker kan leda till dödsfall, allvarliga personskador eller materiella skador.

- Försök INTE att utföra något underhåll som inte beskrivs i den här bruksanvisningen. Reparation och/eller service av den typen MÅSTE utföras av en behörig tekniker. Kontakta en leverantör eller Invacare-tekniker.

**OBSERVERA!****Risk för olycka och förlust av garantin vid otillräckligt underhåll**

- Av säkerhetsskäl och för att undvika olyckor till följd av oupptäckt slitage är det viktigt att elrullstolen genomgår en inspektion en gång om året under normala driftförhållanden (se inspektionsplanen i serviceanvisningarna).
- Vid svåra driftförhållanden som daglig användning i branta backar eller vid användning inom vården med många olika elrullstolsanvändare är det lämpligt att inspektera bromsar, tillbehör/tillval och drivfunktion oftare än så.
- Om elrullstolen ska användas på allmän väg är föraren ansvarig för att se till att den är i funktionsmässigt tillförlitligt skick. Otillräcklig eller utebliven skötsel och underhåll av elrullstolen medför att tillverkarens ansvar begränsas.

## 2.6 Säkerhetsinformation om ändringar och modifieringar av elrullstolen

**CE-märkning av elrullstolen:**

- Bedömning av överensstämmelse/CE-märkning har utförts enligt respektive gällande regelverk och gäller endast för hela produkten.
- CE-märkningen blir ogiltig om man använder utbyteskomponenter eller tillbehör/tillval som inte har godkänts av Invacare för denna produkt.
- I sådana fall är företaget som använder dessa tillbehör/tillval eller utbyteskomponenter ansvarigt för överensstämmelsebedömning/CE-märkning eller för registrering av specialutförandet av elrullstolen och för tillhörande dokumentation.





### **VARNING!**

#### **Risk för allvarlig skada eller produktskada**

Användning av felaktiga eller olämpliga reservdelar (servicedelar) kan leda till personskada eller produktskada

- Reservdelar MÅSTE matcha originaldelarna från Invacare.
- Uppge alltid rullstolens serienummer när du beställer reservdelar för att få rätt delar.



### **OBSERVERA!**

#### **Risk för personskada och skada på elrullstolen på grund av icke godkända komponenter och tillbehör/tillval**

Sittsystem, tillägg och tillbehör/tillval som Invacare inte har godkänt för användning med den här elrullstolen kan påverka rullstolens stabilitet och öka tippriksen.

- Använd enbart sittsystem, tillägg och tillbehör/tillval som Invacare har godkänt för användning med den här elrullstolen.

Sittsystem som inte har godkänts för användning med den här elrullstolen av Invacare uppfyller inte gällande standarder under vissa omständigheter och kan därför öka lättantändligheten och risken för hudirritation.

- Använd enbart sittsystem som har godkänts för användning med den här elrullstolen av Invacare.



### **OBSERVERA!**

#### **Risk för personskada och skada på elrullstolen på grund av icke godkända komponenter och tillbehör/tillval**

Elektriska och elektroniska komponenter som inte har godkänts av Invacare för användning med den här elrullstolen kan orsaka eldsvåda och leda till elektromagnetisk skada.

- Använd enbart elektriska och elektroniska komponenter som har godkänts av Invacare för användning med den här elrullstolen.

Batterier som inte har godkänts av Invacare för användning med den här elrullstolen kan orsaka kemiska brännskador.

- Använd enbart batterier som har godkänts av Invacare för användning med den här elrullstolen.



### **OBSERVERA!**

#### **Risk för personskador och skada på elrullstolen om icke godkända ryggstöd används**

Om ett ryggstöd som inte har godkänts av Invacare för användning med den här elrullstolen monteras på elrullstolen kan ryggröret bli överbelastat, vilket ökar risken för personskador och skada på elrullstolen.

- Kontakta din Invacare-specialistleverantör som utför riskanalyser, beräkningar, stabilitetskontroller osv. för att säkerställa att ryggstödet är säkert att använda.

**Viktig information om verktyg för underhåll**

En del av det underhåll som beskrivs i den här manualen och som användaren själv kan utföra utan problem kräver att man använder lämpliga verktyg. Om du inte har rätt verktyg till hands rekommenderar vi att du inte utför det aktuella arbetet utan i stället omgående kontaktar en auktoriserad specialistverkstad.

## 3 Produktöversikt

### 3.1 Avsedd användning

#### 3.1.1 Produktbeskrivning

Storm<sup>4</sup> Max är en bakhjulsdriven elrullstol för brukare med större kroppsbyggnad.

Elrullstolen är utrustad med en av flera typer av användarkommandon. För information om just ditt brukarkommando, se motsvarande bruksanvisning (bifogad).

#### 3.1.2 Avsedd användare

Denna elrullstol har utformats för vuxna personer och ungdomar med nedsatt gångförmåga men med tillräckligt god syn samt fysisk och psykisk förmåga att framföra en elrullstol.

#### 3.1.3 Indikationer

Elrullstolen rekommenderas för följande indikationer:

- Oförmåga eller kraftigt nedsatt förmåga att gå, som även påverkar det grundläggande behovet att kunna röra sig inom hemmets väggar.
- Behov av att lämna bostaden för att komma ut och få frisk luft eller för att ta sig till platser i närheten av bostaden där dagliga aktiviteter utövas.

Elrullstolar för inomhus- och utomhusbruk är att rekommendera för personer som inte längre kan använda en handdriven rullstol på grund av sin funktionsnedsättning, men klarar att sköta en eldriven rullstol.

### Kontraindikationer

Det finns inga kända kontraindikationer.

### 3.2 Typklassificering

Det här fordonet har klassificerats enligt EN 12184 som en **klass B-elrullstol** (för inomhus -och utomhusbruk). Det innebär att den är tillräckligt kompakt och smidig för att användas inomhus men även klarar många hinder utomhus.

### 3.3 Rullstolens huvuddelar



(A) Huvudstöd

(B) Ryggstöd

(C) Armstöd

(D) Drivhjul

(E) Drivmotor



(F) Styrhjul





(G) Benstöd

(H) Manöverbox

















### 3.4 Märkning på produkten













	 ISO 7176-19	<p>Identifiering av fästpunkterna fram- och baktill: Om symbolen visas mot en ljusgul bakgrund så betyder det att förankringspunkten är lämplig för att förankra elrullstolen i ett fordon så att den kan användas som bilsäte.</p>
A	 ISO 7176-19	<p>Varning om att elrullstolen inte får användas som bilsäte. Den här elrullstolen uppfyller inte kraven i ISO 7176-19.</p> <p> Färgen på symbolernas bakgrund är blå på produktetiketter. Färgen på cirkeln med diagonalt streck är röd på produktetiketter.</p>

B		<p>Plats för kopplingspaken för lägena för att köra och rulla (endast höger sida visas på bilden). Mer information nedan.</p>
C		<p>Serienummeretikett på ramens mitt, under bakre höljet. Mer information nedan.</p>
D		<p>Visar ställen på elrullstolen där det föreligger klämrisk.</p>  Färgen på symbolernas bakgrund är gul på produktetiketter.

### Förklaring av symboler på etiketterna

	Tillverkare		Unik enhetsidentifiering
	Tillverkningsdatum		Batterityp
	Medicinteknisk produkt		Fabriksinställning
	Regelefterlevnad Europa		Serienummer
	UK Conformity Assessed-märkt		Maximal hastighet
	QR-koden innehåller en länk till bruksanvisningen		Maximal säker lutning
	Läs bruksanvisningen		Egenvikt
	WEEE-överensstämmelse		Brukarens maxvikt

	Luta dig inte ut ur rullstolen när sitslyften är upphöjd!		Kör inte i uppförsbacke eller nedförsbacke när sitslyften är upphöjd!
	Placera inga kroppsdelar under en upphöjd sats!		Kör aldrig med två personer i rullstolen!
	Kör aldrig på ojämnt underlag när satslyften är upphöjd!		
	Den här symbolen anger kopplingsspakens läge för att köra elrullstolen. I det här läget är motorn aktiverad och motorbromsarna fungerar. Du kan köra elrullstolen. <ul style="list-style-type: none"> <li>• Observera att båda motorerna måste vara aktiverade för att du ska kunna köra.</li> </ul>		
	Den här symbolen anger kopplingsspakens läge för att rulla elrullstolen. I det här läget är motorn frikopplad och motorbromsarna fungerar inte. Elrullstolen kan rullas av en ledsagare och hjulen kan svänga fritt. <ul style="list-style-type: none"> <li>• Observera att manöverboxen måste vara avstängd.</li> <li>• Se även 6.8 Rulla elrullstolen i friläge, sida 44.</li> </ul>		
	Den här symbolen visar AV-positionen för effektbrytarens vippa. I det här läget är batterikällan isolerad och elrullstolen kan inte användas eller laddas.		
	Den här symbolen visar PÅ-positionen för effektbrytarens vippa. I det här läget är batterikällan ansluten och elrullstolen kan användas eller laddas.		
	Den här symbolen anger effektbrytaren.		
	Läs bruksanvisningen. Den här symbolen finns på olika etiketter och på olika ställen.		

## 4 Tillbehör/tillval

### 4.1 Höftbälten

Höftbältet är ett tillval som antingen kan monteras på elrullstolen innan den levereras eller i efterhand av en fackman på hjälpmedelscentralen. Om din elrullstol är utrustad med höftbälte bör din specialistleverantör ha informerat dig om inställning och användning.

Höftbältet är till för att ge brukaren av elrullstolen en optimal sittställning. Rätt använt bidrar bältet till att brukaren sitter säkert, bekvämt och i lämplig ställning i elrullstolen, särskilt brukare vars balans inte är så bra i sittande ställning.

 Vi rekommenderar att höftbältet alltid används i elrullstolen.

#### 4.1.1 Olika typer av höftbälten

Elrullstolen kan vid leveransen vara utrustad med ett av följande höftbälten. Om din elrullstol har utrustats med någon annan typ av bälte än de som anges här måste du se till att du har fått rätt dokumentation från tillverkaren om korrekt installation och användning.

##### Bälte med metallspänne, justerbart på båda sidor



Bältet kan justeras på båda sidorna. Det innebär att spännet kan placeras i mitten.

##### Bälte med plastspänne, justerbart på båda sidor



Bältet kan justeras på båda sidorna. Det innebär att spännet kan placeras i mitten.

##### Sele med metallspänne, justerbart på båda sidor

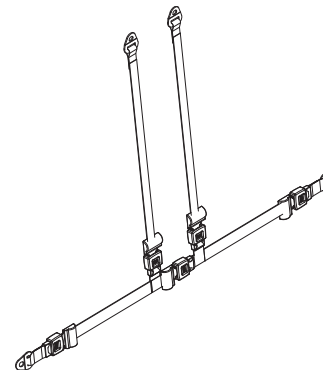

Selen kan justeras på båda sidorna. Det innebär att spännet alltid är placerat i mitten.

### 4.1.2 Rätt justering av höftbältet



Bältet ska sitta tillräckligt stramt för att säkerställa att du sitter bekvämt och med kroppen i rätt sittställning.

1. Se till att du sitter rätt, vilket innebär att du sitter så långt bak på sitsen som möjligt med bäckenet i så upprätt och symmetrisk ställning som möjligt, alltså inte långt fram, snett åt ena sidan eller på kanten av sitsen.
2. Placera höftbältet så att du lätt kan känna höftbenen ovanför bältet.
3. Justera bältets längd med något av de justeringshjälpmedel som beskrivs ovan. Justera bältet lagom stramt så att du kan föra in en flat hand mellan bältet och kroppen.
4. Spännet bör sitta så nära mitten som möjligt. Denna justering ska göras på båda sidor så mycket som möjligt.
5. Kontrollera bältet varje vecka för att säkerställa att det är i fullgott skick, att det inte är skadat eller slitet och att det sitter ordentligt fast i elrullstolen. Om bältet endast är fäst med ett skruvmonterat fäste ska du kontrollera att detta inte har blivit lösare eller lossnat. Mer information om underhåll av bälten finns i servicemanualen som tillhandahålls av Invacare.

## 4.2 Använda käpphållaren

Om elrullstolen är utrustad med en käpphållare kan denna användas till säker transport av en käpp eller axillar-/underarmskryckor. Käpphållaren består av en plastbehållare (nedtill) och ett kardborreband (uptill).



### **OBSERVERA!**

#### **Risk för personskador**

Käpp eller kryckor som inte sitter fast under färd (t.ex. om de ligger i brukarens knä) kan medföra att brukaren eller andra personer skadas.

- Använd alltid en käpphållare för käppar eller kryckor under färd.

1. Öppna det övre kardborrebandet.
2. Sätt in den nedre änden av käppen eller kryckorna i den undre behållaren.
3. Käppen eller kryckorna kan fästas uptill med kardborrebandet.



## 5 Förberedelser

### 5.1 Allmän information om inställningar



#### **VARNING!**

#### **Risk för dödsfall, allvarlig personskada eller materiell skada**

Fortsatt användning av en elrullstol som inte är rätt inställd kan medföra att elrullstolen betar sig onormalt, vilket kan leda till dödsfall, allvarliga personskador eller produktskador.

- Prestandajusteringar ska endast utföras av utbildad vårdpersonal eller personer som är helt insatta i denna process och förarens förutsättningar.
- Efter att elrullstolen har ställts in eller justerats ska du kontrollera att den fungerar enligt de inställda specifikationerna. Om elrullstolen inte fungerar enligt specifikationerna ska du OMEDELBART stänga av den och ställa in specifikationerna på nytt. Kontakta Invacare om elrullstolen fortfarande inte fungerar enligt de korrekta specifikationerna.



#### **VARNING!**

#### **Risk för dödsfall, allvarlig personskada eller materiell skada**

Material som saknas eller sitter löst kan leda till instabilitet vilket i sin tur kan orsaka dödsfall, allvarliga personskador eller materiella skador.



- Efter justeringar, reparationer eller service och före användning ska du ALLTID se till att allt monterat material finns på plats och sitter fast ordentligt.



#### **VARNING!**

#### **Risk för person- eller produktskador**

Felaktig inställning av den här elrullstolen som utförs av brukare/vårdgivare eller obehöriga tekniker kan leda till personskador eller produktskador.

- Försök INTE att själv ställa in elrullstolen. Initial inställning av den här elrullstolen MÅSTE utföras av en behörig tekniker.
- Brukaren rekommenderas endast att göra justeringar efter att ha fått lämpliga instruktioner av vårdpersonal.
- Försök INTE utföra arbetet om du inte har verktygen i listan.



#### **OBSERVERA!**

#### **Risk för person- eller produktskador**

Elrullstolen är försedd med ett individuellt, mångsidigt inställbart sitssystem som inkluderar justerbara benstöd, armstöd, huvudstöd eller andra tillval som används för att anpassa sätet till brukarens fysiska krav och tillstånd. Det finns risk för att elrullstolens delar kan kollidera eller skapa klämpunkter på grund av de många anpassningsmöjligheterna och de enskilda inställningarna för dessa.

När du anpassar sitssystemet och sitsens funktioner till användaren:



- Var uppmärksam på klämpunkter när du justerar elrullstolens komponenter och
- se till att inga komponenter på elrullstolen kan kollidera med varandra.



### **OBS!**

Elrullstolen tillverkas och konfigureras individuellt enligt specifikationerna i beställningen. En bedömning måste utföras av vårdpersonal i enlighet med brukarens krav och hälsotillstånd.

- Kontakta vårdpersonal om du vill anpassa elrullstolens konfiguration.
- Eventuell anpassning ska utföras av behörig tekniker.



Den initiala inställningen ska alltid göras av vårdpersonal. Brukaren rekommenderas endast att göra justeringar efter att ha fått lämpliga instruktioner av vårdpersonal.

## **Elektriska anpassningsmöjligheter**



I manöverboxens bruksanvisning finns mer information om hur du använder de elektriska anpassningsmöjligheterna.

## **Fotplattor**

Alla fotplattor som erbjuds av Invacare kan fällas uppåt.

## **5.2 Justera manöverbox**

Följande information gäller för alla sittsystem.



### **OBSERVERA!**

**Risk för att manöverboxen trycks bakåt vid en oavsiktlig krock med ett föremål, till exempel en dörrkarm eller ett bord, och att joysticken kläms mot armstödet om manöverboxen har flyttats och alla skruvar inte har dragits åt ordentligt**

Det får elrullstolen att röra sig framåt okontrollerat och kan leda till skador på elrullstolens brukare eller personer som kommer i vägen.

- Skruvarna måste alltid skruvas fast ordentligt om manöverboxen flyttas.
- Om detta råkar hända ska du omedelbart stänga av all elektronik till elrullstolen genom att trycka på AV på manöverboxen.



### **OBSERVERA!**

**Risk för personskador**

Om du lutar dig mot manöverboxen, till exempel vid förflyttning till och från rullstolen, finns det risk för att manöverboxhållaren går sönder och att du faller ur stolen.

- Du får aldrig luta dig mot manöverboxen som stöd till exempel vid förflyttning.

### 5.2.1 Justera manöverboxen efter brukarens armlängd

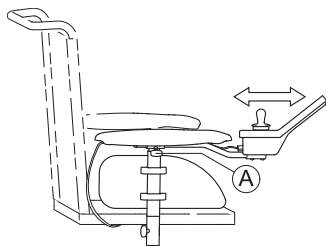

1. Lossa vingskruven Ⓐ.
2. Justera komponenten till önskad position.
3. Dra åt vingskruven.

### 5.2.2 Justera manöverboxens höjd

#### Standardhållare för manöverboxen



- 3 mm insexnyckel

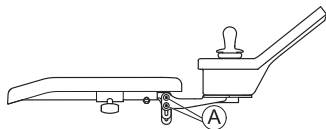

1. Lossa skruvarna Ⓐ.
2. Justera komponenten till önskad position.
3. Dra åt skruvarna.

### Svängbart manöverboxfäste



- 6 mm insexnyckel

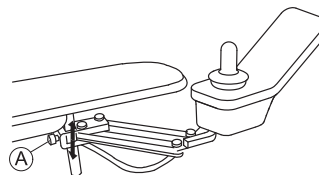

1. Lossa skruvarna Ⓐ.
2. Justera komponenten till önskad position.
3. Dra åt skruvarna.

### 5.2.3 Justera manöverboxens förskjutning

Manöverboxen kan justeras 20 mm i sidled.



- 3 mm insexnyckel

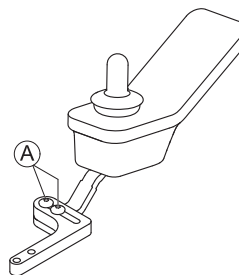

1. Lossa skruvarna Ⓐ.
2. Justera komponenten till önskad position.
3. Dra åt skruvarna.

### 5.2.4 Justera manöverboxens position



- 3 mm insexnyckel

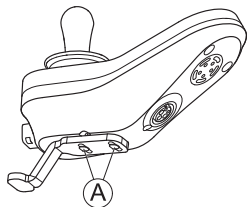

1. Lossa skruvarna **A**.
2. Justera komponenten till önskad position.
3. Dra åt skruvarna.

### 5.2.5 Justera hållare för manöverbox Maxx Resolve

#### Justera manöverboxens djup



- 5 mm insexnyckel

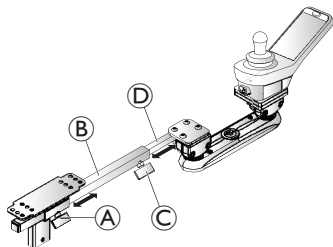

1. Lossa vingskruven **A** för att justera djupet för rör **B**.  
Dra åt skruvarna när önskad position är nådd.  
och / eller
2. Lossa vingskruven **C** för att justera djupet för rör **D**.  
Dra åt spaken när önskad position är nådd.

### Höjd- och vinkeljustering

Höjden/vinkeln för hållaren för manöverbox Maxx Resolve justeras via två kulklämmor på svängmekanismen. Den bakre kulklämman är ansluten till manöverboxröret, och på den främre kulklämman är manöverboxen monterad. Båda kulklämmorna kan justeras oberoende för att placera manöverboxen i den höjd och/eller vinkel som passar brukarens behov.



Kulklämmor monterade uppåt

Kulklämmor monterade nedåt



Vid justering av kulklämmornas vinkel uppåt, vinklas svängmekanismens stomme uppåt. Denna uppåtriktade vinkel innebär att när manöverboxen svänger utåt (när den är monterad på det högra armstödet) eller inåt (när den är monterad på det vänstra armstödet) svänger den till en lägre position. Den motsatta effekten gäller när kulklämmornas vinkel justeras nedåt.



- 5 mm insexnyckel

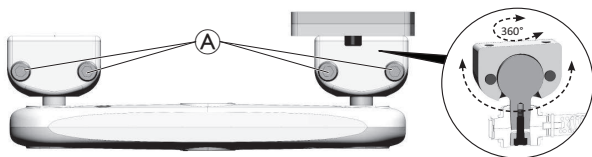

Justering av vinkeln



Höjjustering

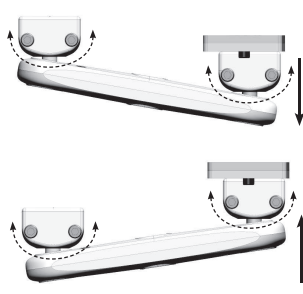

1. Lossa skruvarna A i varje kulklämma.
2. Vrid/rotera kulklämmorna till önskad vinkel/höjd.
3. Dra åt skruvarna när önskad position är nådd.

## Justering av inställning för brytningsmotstånd

Hållaren för manöverbox Maxx Resolve använder ett motståndsjusterbart remdrev för att kontrollera den "brytnings"-kraft som krävs för att flytta manöverboxen. Motståndet kan justeras via kamhjulet i svängmekanismen. Det finns fyra inställningsalternativ för motstånd tillgängliga för att passa brukarens styrka och rörlighet. Brytningsmotståndet ska ställas in för att passa brukarens behov.



- 6 mm insexnyckel

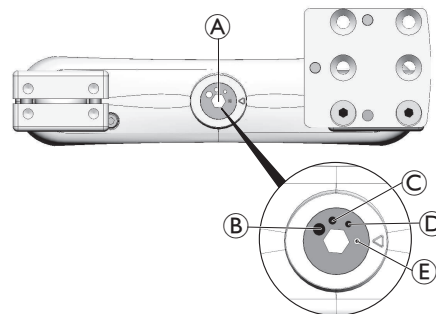

1. Använd kamhjulet A för att justera motståndet till ett av de fyra alternativen:
  - Ⓑ hård
  - Ⓒ medium
  - Ⓓ lätt
  - Ⓔ mycket lätt

## 5.3 Justera armstöden

### 5.3.1 Ändra armstödens position



- 6 mm insexnyckel

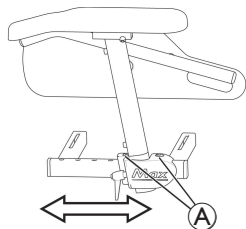

1. Lossa skruvarna **A** och ta bort dem.
2. Placera armstödet i önskat läge. Om det inte går att flytta armstödet kan du slå lätt på klämman för att lossa den.
3. Sätt tillbaka skruvarna och dra åt dem.

### 5.3.2 Justera armstödens höjd



- 3 mm insexnyckel

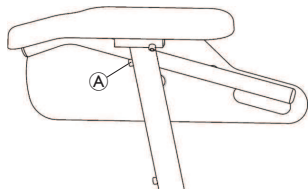

1. Lossa skruven **A**.
2. Justera armstödet till önskad höjd.
3. Dra åt skruven.

### 5.3.3 Justera armstödens bredd



- 8 mm insexnyckel

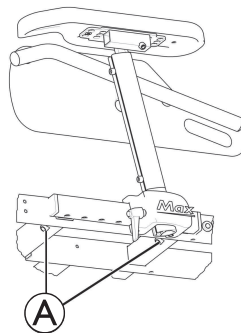

1. Lossa skruvarna **A**.
2. Ställ in armstödet på önskad bredd.
3. Dra åt skruven.

## 5.4 Justera sittvinkeln



### OBSERVERA!

Om sittlutningen eller ryggstödsvinkeln justeras så ändras elrullstolens mått, vilket direkt påverkar dess dynamiska stabilitet!

- Mer information om dynamisk stabilitet, hur du hanterar lutande underlag och hinder samt justerar sitslutning eller ryggstödsvinkel på rätt sätt finns i 6.5 Hantera hinder, sida 42 och 6.6 Köra på lutande underlag, sida 43.

Sittvinkeln justeras med hjälp av en spindel som sitter framtill under sittramen.

När du justerar sittvinkeln måste du se till att minst 1 cm av den gängade bulten alltid sitter kvar inne i spindeln och inte skruvas ut helt.

 Det är lättare att justera sittvinkeln när ingen sitter i rullstolen.

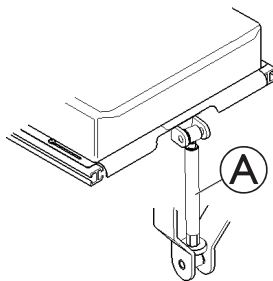

Figuren visar spindelns läge (A) för manuell justering av sittvinkel.

## 5.5 Justera sittdjup



### OBSERVERA!

**Risk för skada på elrullstolen om sittdjupjusteringen inte är identisk centralt och i sidled**

- När du justerar sittdjupet måste du vara noga med att ställa in identiska värden i sidled och för spindeln eller reglaget som justerar ryggstödet.



Om det behövs kan du minska sittdjupet med 130 mm med hjälp av en sittdjupsadapter.



- Stjärnskruvmejsel
- 6 mm insexnyckel

1. Ta bort sittdynan.

2.

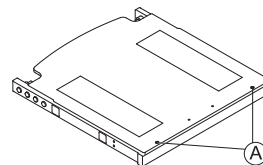

Lossa skruvarna (A) och ta bort sittplattan.

3. Ta bort skruven (C).

4.

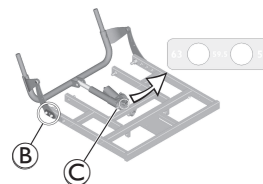

Ta bort skruvarna, brickorna och täckplattorna (B) på båda sidor.

5. Justera ryggstödets djup till önskad position med hjälp av spindeln eller reglaget. Använd etiketten på spindeln eller reglaget som vägledning.

6. Dra åt skruven (C) igen.

7.

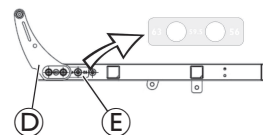

Justera lagerplåtarna (D) till önskat djup. Använd etiketten på sitsen som vägledning (E).

8. Sätt tillbaka täckplåtarna och dra åt skruvarna.

9. Montera sittplattan och lägg tillbaka sittdynan.

## 5.6 Justera ryggstödet



### OBSERVERA!

Om sittlutningen eller ryggstödvinkeln justeras så ändras elrullstolens mått, vilket direkt påverkar dess dynamiska stabilitet!

- Mer information om dynamisk stabilitet, hur du hanterar lutande underlag och hinder samt justerar sitslutning eller ryggstödvinkel på rätt sätt finns i 6.5 Hantera hinder, sida 42 och 6.6 Köra på lutande underlag, sida 43.

### 5.6.1 Justera ryggstödvinkeln



- Stjärnskruvmejsel

1. Ta bort ryggdynan och sittdynan.

2.

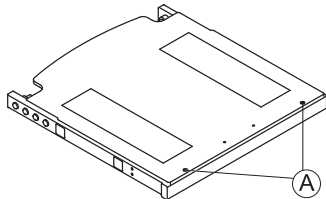

Lossa skruvarna **A** och ta bort sittplattan.

3.

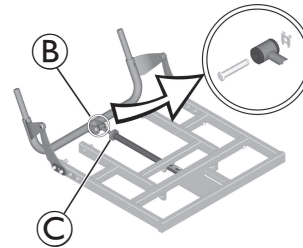

Ta bort brickan och bulten **B**.

4. Fäll ryggstödet framåt.

5. Lossa den räfflade muttern **C**.

6. Justera vinkeln på ryggstödet till önskad position med hjälp av spindeln.

Om du vrider spindeln medurs och inåt lutas ryggstödet bakåt. Om du vrider spindeln moturs och utåt lutas ryggstödet framåt.

7. Fäst spindeln på ryggröret med hjälp av bulten och säkra denna.

8. Montera sittplattan och lägg tillbaka sittdynan.



### 5.6.2 Justera klädseln på ryggstöd med justerbar spänning

1.



Ta bort ryggdynan (som är fäst med kardborreband) genom att dra den uppåt och ta av den så att du kommer åt justeringsbanden.

2.



Justera de enskilda bandens spänning efter önskemål.

3. Sätt tillbaka ryggdynan.

### 5.6.3 Justera ryggstödsvinkel

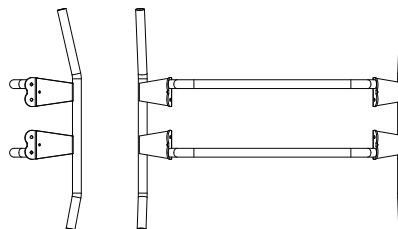

A



B

Bild 1

Ryggstödet är utformat med olika vinklar enligt bild 1. Det gör att olika justeringar kan göras beroende på hur ryggstödet monteras. Läge A (delen av ryggstödet med den längre vinkeln vänd uppåt) ger brukaren mer utrymme för skulderpartiet medan läge B ger mer utrymme för baken.

1.

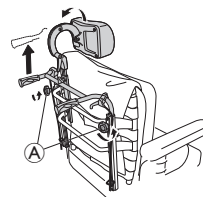

Lossa på handhjulen Ⓐ och lyft körhandtagen så långt det går.

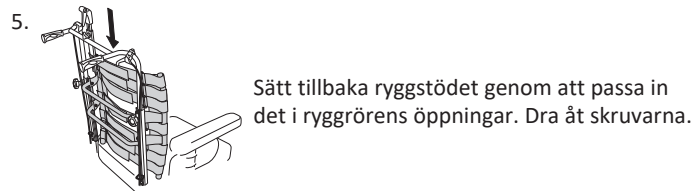
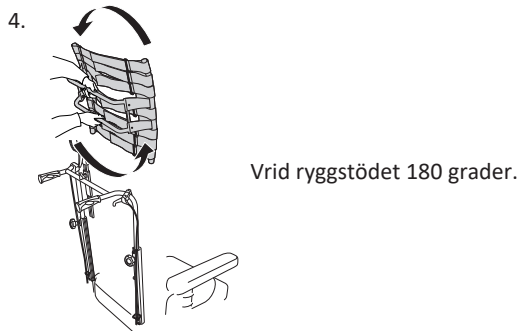
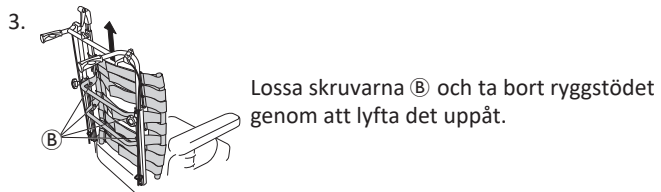
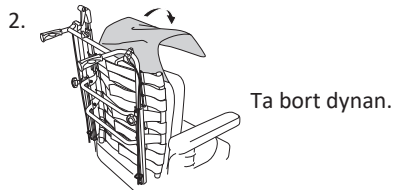

## 5.7 Ställa in Rea huvudstöd



### OBSERVERA!

Risk för personskador under användning av elrullstolen som bilsäte om ett huvudstöd är felinställt eller saknas.

Nacken kan i annat fall översträckas vid en kollision.

- Huvudstöd måste finnas. Det huvudstöd som är tillgängligt från Invacare som tillval till den här elrullstolen är lämpligt för användning under transport.
- Huvudstödet måste ställas in efter brukarens öronhöjd.

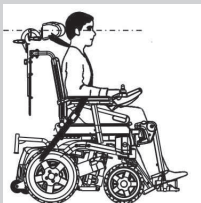

### 5.7.1 Justering av positionen på huvudstödet eller nackstödet från Rea

Justeringen av positionen är likadan för alla huvudstöd och nackstöd från Rea.



- 5 mm insexnyckel

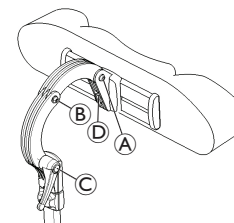

1. Lossa skruvarna A, B eller spännsaken C.
2. Justera huvud- eller nackstödet till önskad position.
3. Dra åt skruvarna och spännsaken igen.
4. Lossa insexskruven D.
5. Dra huvudstödet till vänster eller höger till önskad position.
6. Dra åt insexskruven.

### 5.7.2 Justera höjden på huvudstöd eller nackstöd från Rea

Höjdstjusteringen är likadan för alla huvudstöd och nackstöd från Rea.

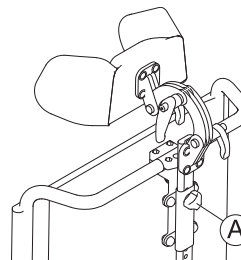

1. Lossa handskruven A.
2. Justera komponenten till önskad position.
3. Dra åt handskruven.

### 5.7.3 Justera kindstöden



1. Skjut komponenterna inåt eller dra ut komponenterna till önskat läge.

## 5.8 Benstöd för Max-sits

### 5.8.1 Justera bredden

Innan du justerar benstödens bredd måste fotbrädan justeras till önskad bredd.



- T25 Torx-nyckel

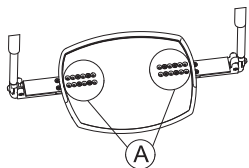

1. Ta bort gummimattan.
2. Ta bort skruvarna **A** för att justera fotbrädan till önskad bredd.
3. Dra åt skruvarna.
4. Limma fast halkskyddsmattan av gummi på fotplattan.



- 13 mm skiftnyckel

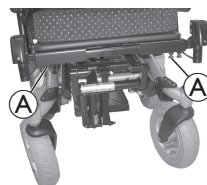

1. Lossa skruvarna **A**.
2. Ställ in benstödet på önskad bredd.
3. Dra åt skruvarna.

### 5.8.2 Justera vinkel och längd



- 5 mm insexnyckel

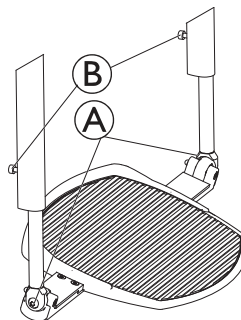

#### Justera fotbrädans vinkel

1. Lossa låsskruven **A** på båda sidor.
2. Ställ in fotplattan till önskad vinkel.
3. Dra åt skruvarna.

#### Justera benstödet längd

1. Lossa skruvarna **B** för att justera benstödet längd.
2. Dra åt skruvarna.

### 5.8.3 Justera vaddynans höjd



- Stjärnskruvmejsel

1.



Ta bort vaddynans kudde.

2.

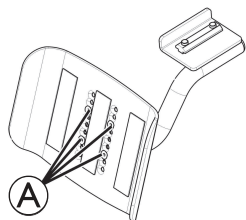

Ta bort skruvarna **A**.

3.

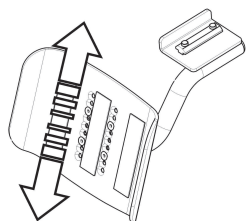

Flytta vaddynan till önskad position.

4. Sätt tillbaka skruvarna och dra åt dem.

### 5.8.4 Justera vaddynans bredd



- 4 mm insexnyckel

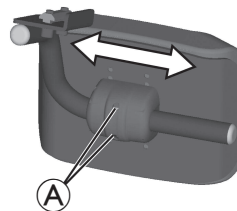

1. Lossa insexskruvarna **A**.
2. Justera vaddynan till önskad position.
3. Dra åt skruvarna.

## 5.9 Vari-F benstöd

### 5.9.1 Ta bort benstöd

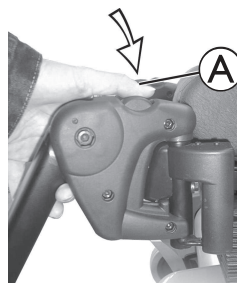

1. Tryck på upplåsningsknappen **A** för att ta bort benstödet i riktningen uppåt.

### 5.9.2 Justera benstödet längd



#### OBSERVERA!

Risk för personskador på grund av felinställda fotstöd och benstöd

- Före och efter varje användning är det av högsta vikt att du ser till att fotstöden inte är i kontakt med vare sig länkhjulen eller marken.



- 5 mm insexnyckel

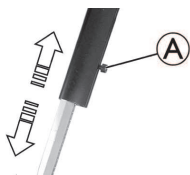

1. Lossa skruven **A**.
2. Justera till önskad längd.
3. Dra åt skruven.

### 5.9.3 Ställa in vinkel



#### OBSERVERA!

Risk för personskador på grund av felinställda fotstöd och benstöd

- Före och efter varje användning är det av högsta vikt att du ser till att fotstöden inte är i kontakt med vare sig länkhjulen eller marken.



- 6 mm insexnyckel

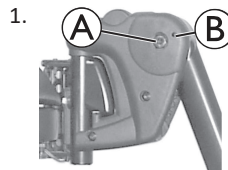

Lossa skruven **A** med insexnyckeln.

1. Om benstödet inte kan flyttas efter att skruven lossats, placerar du en sprint i borrhålet **B** och knackar försiktigt på den med en hammare. Spännmekanismen i benstödet låses upp i och med detta. Upprepa vid behov proceduren från den andra sidan av benstödet.

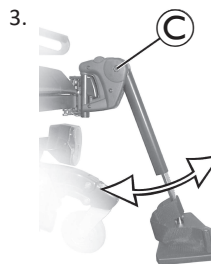

Lossa skruven **C**.

4. Ställ in önskad vinkel.
5. Dra åt skruven.

### 5.9.4 Ställa in benstödet ändstopp



- 6 mm insexnyckel
- 10 mm skiftnyckel

1.

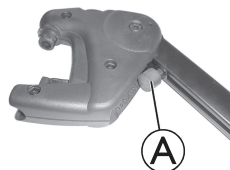

Benstödens ändposition bestäms av en gummibuffert **A**.

2.

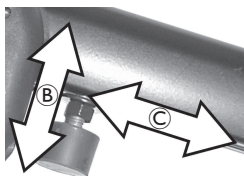

Gummibufferten kan skruvas in eller ut **B** respektive förskjutas uppåt eller neråt **C**.

3.

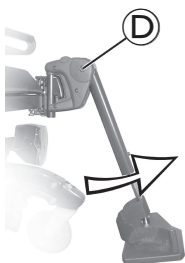

Lossa skruven **D** och sväng benstödet uppåt för att komma åt gummibufferten.

4.

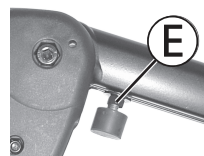

Lossa kontramuttern **E**.

5.

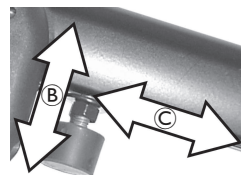

Flytta gummibufferten till önskad position.

6. Dra åt kontramuttern.

7.



Flytta benstödet till önskad position.

8. Dra åt skruven.

## 6 Användning

### 6.1 Köra

Den högsta belastningskapaciteten som anges i tekniska data anger endast att systemet är utformat för att klara denna totalvikt. Detta betyder dock inte att en person med motsvarande kroppsvikt kan sitta i elrullstolen utan restriktioner.

Hänsyn måste tas till kroppens proportioner, t.ex. längd, viktfordelning, midjebälte, ben- och vadband samt sittdjup. Dessa faktorer har stor betydelse för körfunktioner som stabilitet och dragkraft. I synnerhet de tillåtna axelbelastningarna måste respekteras (se 11.1 Tekniska specifikationer, sida 66). Eventuellt kan du behöva justera sittsystemet.

### 6.2 Före första användningen

Innan du använder elrullstolen första gången bör du bekanta dig väl med hur elrullstolen och alla olika delar fungerar. Ta dig tid att testa alla funktioner och körlägen.



Om höftbälte finns ska det justeras korrekt och användas varje gång du använder elrullstolen.

#### Sitta bekvämt = köra säkert

Före varje användning se till att:

- du enkelt når alla driftkontroller
- batteriet är tillräckligt laddat för den avsedda körsträckan
- höftbältet (om sådant finns) är i perfekt skick
- backspeglarna (om sådana finns) är justerade så att du alltid kan titta bakåt utan att behöva luta dig eller ändra sittposition.

### 6.3 Parkering och stillastående

När du parkerar elrullstolen eller om elrullstolen står stilla under en längre period:

1. Stäng av strömmen till elrullstolen (PÅ/AV-knappen).

### 6.4 Komma i och ur elrullstolen



#### OBS!

- Armstödet måste tas bort eller vridas uppåt för att man ska kunna förflytta sig till eller från elrullstolen från sidan.

#### 6.4.1 Ta bort standard-armstöd för sidledes förflyttning

Om du vill komma ut på sidan där manöverboxen är installerad kan du koppla från manöverboxens kabel från manöverboxen (beroende på version).

1.  Koppla ur manöverboxen genom att dra ur kontakten **A** hos manöverboxens kabel.

2.  Lossa spännsaken **B**.

3. Ta bort sidopanelen från hållaren.



## 6.4.2 Vrida manöverboxen åt sidan

Om elrullstolen är utrustad med ett svängbart manöverboxfäste kan manöverboxen flyttas åt sidan, till exempel om du behöver köra nära ett bord.

### Svängbart manöverboxfäste

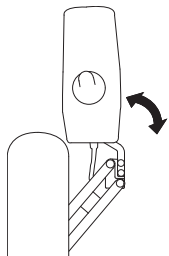

1. Tryck på manöverboxen för att svänga manöverboxfästet åt sidan.

### Svängbart manöverfäste Maxx Resolve



#### OBSERVERA!

#### Risk för person- eller produktskador

Körning av elrullstol och/eller användning av motorpositioneringsfunktionerna med manöverboxen i utsvängt läge kan orsaka kollisioner eller oavsiktlig rörelse.

- Var alltid uppmärksam på omgivningarna när elrullstolen används för att undvika kollisioner, skador eller oavsiktlig rörelse.
- Se alltid till att det finns tillräckligt med utrymme mellan armstödsdynan och joystickerna när manöverboxen är i utsvängt läge.



#### OBS!

Om överdrivet motstånd appliceras på framsidan av manöverboxen när svängmekanismen används kan det orsaka skada på det interna remdrevet.

- Ett lätt motstånd ska appliceras på mitten av manöverboxen som är närmare vridpunkten hos svängmekanismen. Motståndet för manövrering av svängmekanismen kan ställas in för att passa brukarens behov, se 5.2.5 Justera hållare för manöverbox Maxx Resolve, sida 28.



#### OBS!

Användning av joystickerna för att manövrera svängmekanismen orsakar skador på joystickerna.

- Använd inte joystickerna för manövrering av svängmekanismen.

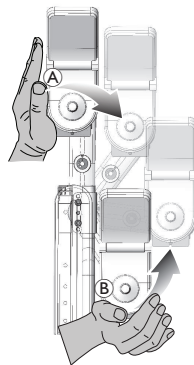

1. Tryck mitt på manöverboxen (A) för att manövrera svängmekanismen.
2. Tryck framåt och inåt (B), tills manöverboxen låses i utgångsläget med ett klick.

### 6.4.3 Information om förflyttning till och från rullstolen



#### **VARNING!**

#### **Risk för allvarlig skada eller produktskada**

Felaktig teknik vid förflyttning till och från rullstolen kan leda till allvarliga personskador eller materiella skador

- Rådgör före förflyttning med vårdpersonal om lämplig förflyttningsteknik för brukaren och den aktuella rullstolstypen.
- Följ anvisningarna nedan.



Om du inte är tillräckligt stark bör du be någon annan om hjälp. Använd om möjligt en glidbräda.

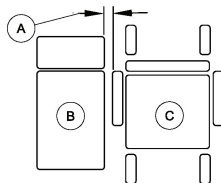

1. Minska avståndet mellan förflyttningssytan **B** och elrullstolens sits **C** till det minsta avståndet **A** som krävs för att förflyttningen ska kunna utföras. Eventuellt måste en assistent hjälpa dig med detta.
2. Se till att styrhjulen är parallella med drivhjulen för bättre stabilitet vid förflyttningen.
3. Stäng alltid av elrullstolen.

4. Aktivera alltid båda motorlåsen/kopplingspedalerna och frikopplingsnaven (om sådana finns) för att förhindra att hjulen rör sig.
5. Beroende på vilken typ av armstöd elrullstolen har ska du ta bort armstödet eller vrida det uppåt.
6. Nu kan du ta dig i eller ur elrullstolen.

## 6.5 Hantera hinder

### 6.5.1 Maximal höjd på hinder

Den maximala hinderhöjden är:

- 60 mm

Se 11.1 *Tekniska specifikationer*, sida 66 för mer information.

### 6.5.2 Säkerhetsinformation vid körning över hinder



#### **OBSERVERA!**

#### **Tipprisk**

- Kör aldrig snett mot ett hinder, utan i 90 grader såsom visas nedan.
- Var försiktig när du närmar dig hinder som följs av en lutning. Om du är osäker på om lutningen är för brant kan du köra bort från hindret och försöka hitta en annan väg.
- Närma dig aldrig hinder på ett ojämnt och/eller löst underlag.
- Kör aldrig med för lågt däcktryck.
- Ställ alltid ryggstödet i upprätt läge innan du kör uppför ett hinder.

**OBSERVERA!****Risk för att falla ur elrullstolen och att exempelvis länkhjulen på elrullstolen skadas**

- Kör aldrig mot hinder som är högre än maximal överkomlig höjd.
- Låt aldrig fotstödet/benstödet vidröra marken när du kör nedför ett hinder.
- Om du är osäker på om du kan köra över ett hinder kan du köra bort från hindret och se om du kan hitta en annan väg.

**6.5.3 Rätt sätt att köra över hinder**

Följande anvisningar för hur man kör över hinder gäller även för ledsagare om elrullstolen är utrustad med vårdstyrning.

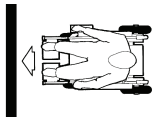
**Körning uppför hinder**

1. Kör långsamt och i rät vinkel mot hindret eller trottoarkanten.
2. Stanna i följande läge:  
cirka 30–50 cm framför hindret.
3. Kontrollera framhjulens lägen. De måste stå i körriktningen, vinkelrätt mot hindret.
4. Närma dig långsamt och håll en konstant hastighet tills även drivhjulen har kört över hindret.

**Köra nedför hinder**

Tillvägagångssättet för att köra nedför ett hinder är detsamma som för att köra uppför ett hinder. Den enda skillnaden är att du inte behöver stanna innan du kör nedför hindret.

1. Kör nedför hindret i medelhastighet.



Om du kör nedför ett hinder för långsamt kan det hända att tipskydden fastnar och att drivhjulen lyfts upp från marken. Då är det inte längre möjligt att köra elrullstolen.

**6.6 Köra på lutande underlag**

Information om maximal säker lutning finns i *11.1 Tekniska specifikationer, sida 66*.

**OBSERVERA!****Tipprisk**

- I nedförsbacke får du endast köra med två tredjedelar av maxhastigheten. Undvik hastiga riktningssändringar eller tvåra inbromsningar vid körning i en backe.
- Se alltid till att ryggstödet och sitslutningen (om sitslutningen är justerbar) är i upprätt läge innan du kör i uppförsbacke. Vi rekommenderar att du placerar ryggstödet eller sitslutningen i lätt bakåtlutat läge innan du kör i nedförsbacke.
- Sänk alltid ned sitslyften (om sådan finns) till det nedersta läget innan du kör i uppförs- eller nedförsbacke.
- Kör aldrig i upp- eller nedförsbacke på halt underlag eller om det finns risk för att halka (till exempel på vått underlag eller is).



- Försök inte ta dig ur elrullstolen på lutande underlag.
- Kör alltid rakt fram längs vägen, inte i sicksack.
- Vänd aldrig på lutande underlag.

**OBSERVERA!**

**Det blir mycket längre bromssträcka i nedförsbacke än på plant underlag.**

- Kör aldrig nedför en backe som är brantare än den maximala säkra lutningen (se 11.1 Tekniska specifikationer, sida 66).

## 6.7 Användning på allmän väg

Om du vill använda elrullstolen på allmän väg och belysning krävs enligt landets lagar kan den behöva utrustas med ett lämpligt belysningssystem. Ytterligare ändringar kan behövas beroende på landet.

Kontakta din Invacare-leverantör om du har några frågor.

## 6.8 Rulla elrullstolen i friläge

Elrullstolens motorer är utrustade med automatiska bromsar som förhindrar att elrullstolen börjar rulla okontrollerat när manöverboxen stängs av. När du rullar elrullstolen manuellt i friläge måste magnetbromsarna vara frikopplade.



Det kan krävas större kraft än man tror att rulla elrullstolen för hand (mer än 100 N). Den nödvändiga kraften uppfyller trots det kraven i ISO 7176-14.



Friläget är avsett för kortare förflyttningar av elrullstolen. Körbyglarna eller körhandtagen är till för detta men tänk på att assistentens fötter kan krocka med elrullstolens baksida.

### 6.8.1 Frikoppla motorerna

**OBSERVERA!**

**Risk för att elrullstolen rullar iväg**

- När motorerna är frikopplade (så att elrullstolen kan rullas med växeln i friläge) är de elektromagnetiska motorbromsarna inaktiverade. När elrullstolen står parkerad måste motorernas kopplingsvred alltid vara ordentligt fastlåsta i körläget (de elektromagnetiska motorbromsarna är aktiverade).



Motorerna får endast frikopplas av en assistent, inte av brukaren.

På så vis finns alltid en ledsagare närvarande när motorerna frikopplas som kan säkra elrullstolen och förhindra att den rullar i väg oavsiktligt.

Spaken för frikoppla motorerna sitter på baksidan av ramen till höger.

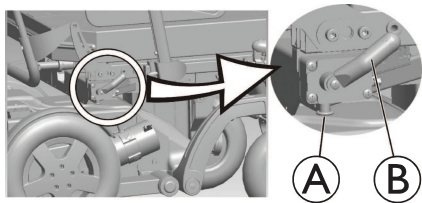

### Frikoppla motorerna

1. Stäng av manöverboxen.
2. Dra ut låssprinten Ⓐ. Dra frikopplingsspaken Ⓑ bakåt.  
Motorerna är nu frikopplade.

### Koppla motorer

1. Tryck frikopplingsspaken Ⓑ framåt.  
Motorerna är nu kopplade.

## 7 Kontrollsystem

### 7.1 Skyddssystem för elektroniken

Rullstolens elektroniksystem är utrustat med ett överbelastningsskydd.

Om drivenheten överbelastas kraftigt under en längre period (till exempel vid körning uppför en brant backe), särskilt om den omgivande temperaturen är hög, kan elektroniksystemet överhettas. I sådana fall reduceras rullstolens kapacitet gradvis tills den stannar helt. Motsvarande felkod visas på statusdisplayen (se manöverboxens bruksanvisning). Stäng av och slå på strömförsörjningen igen för att radera felkoden och starta om elektroniksystemet. Det kan dock ta upp till fem minuter innan elektroniksystemet har kylts ned tillräckligt för att drivenheten ska kunna återställas till full kapacitet.

Om drivenheten stoppas av ett oöverstigligt hinder, till exempel en trottoarkant som är för hög, och föraren försöker köra mot detta hinder under mer än 20 sekunder, stängs elektroniksystemet automatiskt av för att förhindra skador på motorerna. Motsvarande felkod visas på statusdisplayen (se manöverboxens bruksanvisning). Stäng av och slå på strömbrytaren igen för att radera felkoden och starta om elektroniksystemet.



En defekt huvudsäkring ska endast bytas ut efter att hela elektroniksystemet har undersökts. Bytet måste utföras av en specialiserad Invacare-leverantör. Information om säkringstypen finns i *11.1 Tekniska specifikationer, sida 66*.

### 7.2 Batterier

Ström tillförs av två batterier på 12 V. Batterierna är underhållsfria och kräver endast regelbunden laddning.

I följande sektion finns information om hur batterierna ska laddas, hanteras, transporteras, förvaras, underhållas och användas.

#### 7.2.1 Allmän information om laddning

Nya batterier ska alltid fulladdas en gång före det första användningstillfället. Nya batterier når sin fulla kapacitet efter cirka 10–20 laddningscykler (inkörningsperiod). Denna inkörningsperiod är nödvändig för att fullständigt aktivera batteriet och uppnå maximala prestanda och maximal livslängd. Därför kan elrullstolens körsträcka och drifttid till en början öka vid användning.

Gel/AGM-blysyrbatterier har ingen sådan minneseffekt som NiCd-batterier.

#### 7.2.2 Allmänna anvisningar för laddning

Följ anvisningarna nedan för att säkerställa att batterierna används på ett säkert sätt och håller länge:

- Ladda i 18 timmar före det första användningstillfället.
- Vi rekommenderar att batterierna laddas dagligen efter varje urladdning, även när de har laddats ur delvis, samt varje natt. Beroende på urladdningsnivån kan det ta upp till tolv timmar innan batterierna är fulladdade igen.
- När batteriindikatorn har nått området med röda indikatorlampor ska du ladda batterierna i minst 16 timmar utan hänsyn till indikeringen om slutförd laddning.

- Försök utföra en 24-timmarssladdning en gång i veckan för att säkerställa att båda batterierna är fulladdade.
- Använd inte batterierna upprepade gånger vid låg kapacitet utan att ladda upp dem helt.
- Ladda inte batterierna vid extrema temperaturer. Varken höga temperaturer över 30 °C eller låga temperaturer under 10 °C rekommenderas för laddning.
- Använd endast laddningsenheter i klass 2. Laddare i denna klass kan lämnas oövervakade under laddning. Alla laddningsenheter som tillhandahålls av Invacare uppfyller dessa krav.
- Du kan inte överladda batterierna om du använder laddaren som medföljer elrullstolen eller en laddare som har godkänts av Invacare.
- Skydda laddaren från värmekällor, t.ex. element och direkt solljus. Om batteriladdaren överhettas minskas laddningsströmmen och laddningsprocessen fördröjs.

### 7.2.3 Ladda batterierna

Information om laddningsuttagets position och närmare information om hur du laddar batterierna finns i bruksanvisningarna till manöverboxen och batteriladdaren.



#### **VARNING!**

**Det finns risk för personskador vid användning av elrullstolen under laddningen**

- Elrullstolen FÅR INTE användas samtidigt som batterierna laddas.
- Du FÅR INTE sitta i elrullstolen medan batterierna laddas.



#### **VARNING!**

**Risk för brand**

- Ladda elrullstolen endast i en välventilerad miljö för att förhindra ansamling av lättantändlig gas.
- Under laddningsprocessen uppstår explosiva gaser. Håll elrullstolen och laddaren på avstånd från antändningskällor som t.ex. lågor och gnistor.



#### **VARNING!**

**Risk för explosion och att batterierna förstörs om fel batteriladdare används**

- Endast den batteriladdare som medföljer elrullstolen eller en laddare som har godkänts av Invacare får användas.



#### **VARNING!**

**Risk för elektriska stötar och skada på batteriladdaren om den blir blöt**

- Skydda batteriladdaren mot vatten.
- Ladda alltid batterierna på en torr plats.



#### **VARNING!**

**Risk för kortslutning och elektriska stötar om batteriladdaren är skadad**

- Använd inte batteriladdaren om den har tappats eller är skadad.

**VARNING!****Risk för elektriska stötar och skada på batterierna**

- Batterierna får ALDRIG laddas med kablar som har anslutits direkt till batteripolerna.

**VARNING!****Risk för brand och elektriska stötar om skadad förlängningskabel används**

- Förlängningskablar får endast användas om det är absolut nödvändigt. Om du måste använda en förlängningskabel ska du försäkra dig om att den är i gott skick.

1. Stäng av rullstolens ström.
2. Anslut batteriladdaren till laddaruttaget.
3. Anslut batteriladdaren till elnätet.



Batterierna är utrustade med säkerhetsventiler som möjliggör avdunstning av gas som genereras under laddningsprocessen. Om säkerhetshålen inte kan släppa ut gasen ordentligt kan batterierna överhettas och deformerar permanent. En obehaglig lukt och minskad funktion av batterierna kan uppstå. Batterierna förblir dock säkra. Avbryt omedelbart laddningen och låt elrullstolen svalna. Kontakta din leverantör för byte av batterierna.

**7.2.4 Koppla bort elrullstolen efter laddning**

1. När laddningen är klar kopplar du först bort batteriladdaren från elnätet och sedan kontakten från manöverboxen.

**7.2.5 Förvaring och underhåll**

Följ anvisningarna nedan för att säkerställa att batterierna används på ett säkert sätt och håller länge:

- Förvara alltid elrullstolen fullt laddad.
- Lämna inte batterierna på en låg laddningsnivå under en längre tid. Ladda ett urladdat batteri så snart som möjligt.
- Om din elrullstol inte används under en längre tid (mer än två veckor), måste batterierna laddas minst en gång i månaden för att bibehålla full laddning och alltid laddas före användning.
- Undvik extrema varma och kalla temperaturer vid förvaring. Elrullstolens rekommenderade förvaringstemperatur är 15 °C.
- Gel- och AGM-batterier är sa kallade underhållsfria batterier. Eventuella prestandaproblem ska hanteras av en utbildad tekniker för elrullstolar.

**7.2.6 Anvisningar för batterianvändning****OBSERVERA!****Risk för att batterierna skadas.**

- Se till att batterierna aldrig djupurladdas eller töms helt och hållet.

- Var uppmärksam på batteriladdningsindikatorn! Ladda batterierna när indikatorn för batteriladdning visar att batteriladdningen är låg. Hur snabbt batterierna laddas ur beror på många omständigheter, t.ex. omgivningstemperaturen, vägens skick, däcktryck, förarens vikt, körsätt och användning av belysning, om monterad.



- Försök alltid att ladda batterierna innan indikatorn på manöverboxen visar laddningsstatusen med röd färg. Den röda färgen innebär en återstående kapacitet på cirka 20 %.
- När den röda indikatorlampan blinkar har batteriets säkerhetsfunktion aktiverats. Från och med detta ögonblick minskar hastigheten och accelerationen betydligt. Du har möjlighet att långsamt förflytta elrullstolen från en farlig situation innan elektroniken definitivt stängs av. Detta motsvarar en djupurladdning och ska undvikas.
- Att köra med en blinkande röd indikatorlampa innebär en stor påfrestning på batteriet. Detta bör därför undvikas under normala omständigheter.
- Tänk på att vid temperaturer under 20 °C börjar den nominella batterikapaciteten att avta. Vid exempelvis -10 °C reduceras kapaciteten till cirka 50 % av den nominella batterikapaciteten.
- För att förhindra att batterierna skadas ska du aldrig låta dem laddas ur helt. Kör inte med batterier med mycket låg laddning om det inte är absolut nödvändigt eftersom det innebär en onödig påfrestning på batterierna och förkortar den förväntade livslängden.
- Ju tidigare du laddar batterierna, desto längre blir livslängden.
- Urladdningens storlek påverkar cykellivslängden. Ju mer batteriet måste arbeta, desto kortare blir dess förväntade livslängd. Exempel:
  - En djupurladdning innebär lika stor påfrestning som sex normala cykler (grön/orange indikator är släckt).
  -  Batteriindikatorn eller antalet indikatorlampor kan variera beroende på typ av manöverbox. Batterilivslängden är cirka 500 cykler vid 80 % urladdning (de första fyra indikatorlamporna är av / batterimätaren lyser rött), eller cirka 5 000 cykler vid 10 % urladdning (en indikatorlampa är av / batterimätaren lyser grönt).
- Vid normal drift ska batteriet laddas ur en gång i månaden tills samtliga gröna och orangefärgade indikatorlampor släcks eller tills batterimätaren lyser rött. Detta ska göras inom loppet av en dag. Efter detta måste batteriet laddas i 16 timmar för att återställas.

### 7.2.7 Transportera batterier

Batterierna som medföljer elrullstolen är inte farligt gods. Denna klassificering baseras på de tyska GGVS-förordningarna om transport av farligt gods på väg, och IATA/DGR-förordningarna om transport av farligt gods på järnväg/med flyg. Det finns inga restriktioner för transport av batterier, vare sig för väg-, järnvägs- eller flygtransport. Enskilda transportföretag kan däremot ha egna regler som begränsar eller förbjuder vissa transportmetoder. Fråga respektive transportföretag om reglerna i varje enskilt fall.

### 7.2.8 Allmänna anvisningar för batterihantering

- Batterierna har tagit slut när körsträckan blir betydligt kortare än vanligt. Kontakta hjälpmedelscentralen eller en servicetekniker för mer information.
- Batterierna ska alltid installeras av en behörig elrullstolstekniker eller en person med motsvarande kunskaper. Dessa personer har rätt utbildning och verktyg för att utföra arbetet säkert och på rätt sätt.

### 7.2.9 Hantera skadade batterier på rätt sätt

Om batterierna är defekta eller skadade får elrullstolen inte användas under några omständigheter. Kontakta din leverantör angående reparation eller byte av batterierna.

Skadade batterier får endast hanteras av en utbildad elrullstolstekniker.



#### **VARNING!**

#### **Risk för brännskador**

- Vidrör aldrig och ta aldrig bort överhettade batterier. Koppla endast ur laddaren.
- Vidrör aldrig läckande batterier.



#### **OBSERVERA!**

#### **Korrosion och brännskador från läckande syra om batterier är skadade**

- Kläder som har förorenats av syra ska tas av direkt.

#### **Efter kontakt med hud:**

- Skölj omgående det utsatta området med rikligt med vatten.

#### **Efter kontakt med ögon:**

- Skölj omgående ögonen under rinnande vatten i flera minuter och kontakta läkare.

#### **Kassera uttjänta eller skadade batterier på rätt sätt**

Batterierna följer särskilda regler för avfallshantering. Din leverantör har all information tillgänglig för att på ett säkert sätt byta ut och kassera de defekta batterierna.

## 8 Transport

### 8.1 Transport — allmän information



#### **WARNING!**

Risk för dödsfall eller allvarlig kroppsskada på elrullstolens brukare och eventuellt andra användare av fordonet om elrullstolen späns fast med ett fastspänningssystem som tillhandahålls av en tredjepartsleverantör och elrullstolens egenvikt överskrider den högsta vikt för vilken fastspänningssystemet har godkänts.

- Se till att elrullstolens vikt inte överskrider den vikt för vilken fastspänningssystemet har godkänts. Läs dokumentationen från fastspänningssystemets tillverkare.
- Om du är osäker på hur mycket elrullstolen väger så måste du väga den med hjälp av en kalibrerad våg.



#### **WARNING!**

#### **Risk för person- eller produktskador**

Om elrullstolen har utrustats med en bricka eller annan hjälputrustning kan denna lossna under transport till ett fordon och utsätta brukaren för kroppsskada eller orsaka annan skada i händelse av en kollision.

- Övrig hjälputrustning ska om möjligt antingen säkras till elrullstolen eller avlägsnas från elrullstolen och säkras i fordonet under färden.



- Om elrullstolen har en bricka så måste denna tas av före transport av elrullstolen.



#### **OBS!**

- Fordonets golv måste ha en tillräcklig hållfasthet för att bära upp den kombinerade vikten av brukaren, elrullstolen och dess tillbehör.

### 8.2 Förflytta elrullstol till fordon



#### **WARNING!**

#### **Tipprisk föreligger om elrullstolen flyttas över till ett fordon medan brukaren sitter i den.**

- Flytta, om möjligt, över elrullstolen utan att brukaren sitter i den.
- Om elrullstolen, med brukare, måste flyttas över till ett fordon via en ramp, ska du se till att rampen inte överstiger den säkra lutningen.
- Om elrullstolen måste flyttas över till ett fordon via en ramp som överstiger den säkra lutningen måste en vinsch användas. En ledsagare kan sedan säkert övervaka och hjälpa till vid förflyttningen.
- Alternativt kan en plattformshiss användas.
- Se till att totalvikten för elrullstolen, inklusive brukaren, inte överstiger maximal tillåten totalvikt för rampen eller plattformshissen.



- Elrullstolen ska alltid flyttas över till ett fordon med ryggstödet i upprätt läge, sitslyften nedsänkt och sitsvinkeln i upprätt läge (se 6.6 Köra på lutande underlag, sida 43).

**VARNING!****Risk för personskador och skador på elrullstolen och fordonet**

Tipprisk eller risk för okontrollerade rörelser av elrullstolen om den flyttas över till ett fordon via en ramp som överstiger den säkra lutningen.

- Flytta över elrullstolen till fordonet utan att brukaren sitter i den.
- En ledsagare måste assistera vid förflyttningen.
- Säkerställ att alla vårdare är helt införstådda med hur rampen och vinschen fungerar.
- Säkerställ att vinschen passar elrullstolen.
- Använd endast passande fästpunkter. Använd inte avtagbara eller flyttbara komponenter på elrullstolen som fästpunkter.

**VARNING!****Risk för personskador och skada på elrullstolen**

Om elrullstolen måste flyttas över till ett fordon via en personlyft, medan manöverboxen är igång, finns det risk att elrullstolen rör sig oberäkneligt och faller av personlyften.

- Innan elrullstolen flyttas över via en personlyft ska du stänga av den och antingen ta bort busskabeln från manöverboxen eller batterierna från systemet.

1. Kör eller skjut in elrullstolen i transportfordonet med en lämplig ramp.
2. Förankra elrullstolen till transportfordonet, se 8.3 Använda elrullstolen som bilsäte, sida 52 och säkra brukaren i elrullstolen, se 8.3.2 Spänna fast brukaren i elrullstolen, sida 54.

**8.3 Använda elrullstolen som bilsäte**

Alla elrullstolar har inte per automatik tillstånd att användas som bilsäte. Följande etiketter förklarar om elrullstolen kan användas som bilsäte eller inte.

Om elrullstolen INTE får användas som bilsäte identifieras detta med följande etikett:



ISO 7176-19

Om elrullstolen kan användas som bilsäte identifieras fästpunkterna med följande etikett:



ISO 7176-19

Om elrullstolen ska kunna användas som bilsäte måste den vara utrustad med fästpunkter så att den kan förankras i motorfordonet. Dessa tillbehör/tillval ingår i standardutrustningen och leveransen av elrullstolen i vissa länder (t.ex. Storbritannien), men kan även erhållas från Invacare som ett alternativ i övriga länder.

**Följande information är endast relevant om din elrullstol kan användas som ett bilsäte:**

**VARNING!****Risk för allvariga personskador**

Elrullstolen har utformats och testats för att uppfylla kraven i ISO 7176-19 för användning endast som ett framåtvänt säte i ett motorfordon.



Elrullstolen har testats dynamiskt i ett framåtvänt läge med ATD (antropomorf testanordning, "krocktestdocka") fasthållen med ett trepunktsbälte.

Om någon av anvisningarna inte följs kan allvarlig kroppsskada eller materiella skador uppstå vid en kollision:

- Ändringar eller utbyte av delar får inte göras på elrullstolens fästpunkter eller på dess konstruktions- och ramdelar eller komponenter eftersom detta kan påverka elrullstolens krocksäkerhet samt förändra elrullstolens prestanda vid normal användning. Fråga Invacare först om det anses nödvändigt att utföra dessa ändringar.
- Använd endast spillsäkra tätade batterier som har godkänts av Invacare.
- Det är absolut nödvändigt att elrullstolen inspekteras av en auktoriserad leverantör efter någon typ av fordonskollision för att fastställa om elrullstolen är lämplig för fortsatt användning.

Elrullstolen kan användas som ett bilsäte tillsammans med ett förankringssystem som har kontrollerats och godkänts i enlighet med ISO 10542. Det transporterande fordonet måste vara professionellt ombyggt för att förankra elrullstolen. Kontakta fordonstillverkaren för mer information.



Om möjligt ska brukaren använda ett bilsäte och det av fordonstillverkaren installerade fasthållningssystemet i stället för elrullstolen. Den obemannade elrullstolen bör förvaras i ett lastutrymme eller säkras i fordonet under färden.

En elrullstol godkänd som bilsäte har genomgått ett krocktest i enlighet med ISO 7176–19 för användning i vägfordon och uppfyller kraven för framåtvänd transport och frontalkollisioner. "Krockdockan" var fastspänd med säkerhetsbälte över höfterna och överkroppen. Båda typerna av säkerhetsbälten ska användas för att minska risken för skador på huvud och överkropp.



Invacare testar med fästsystem som uppfyller kraven i enlighet med ISO 10542-1 och tjänstevikten för elrullstolen. Information om tjänstevikt finns i *11.1 Tekniska specifikationer, sida 66*.

### 8.3.1 Hur elrullstolen ska förankras i ett fordon

Elrullstolen är utrustad med fästpunkter. Den kan fästas med hjälp av karbinhakar eller bältesöglor.



#### **OBSERVERA!**

**Risk för personskador om elrullstolen inte är ordentligt säkrad när den används som bilsäte**

- Använd alltid ett fästsystem som är lämpligt för den sammanlagda vikten av passagerare och elrullstol.
- Om möjligt ska brukaren använda bilsäten och säkerhetsbälten istället för elrullstolen.
- Elrullstolen ska alltid förankras framåtvänd i det transporterande fordonets körriktning.
- Elrullstolen måste alltid förankras i enlighet med bruksanvisningar från elrullstolens och förankringssystemets tillverkare.
- Ta alltid bort och säkra eventuella tillbehör som sitter på elrullstolen, t.ex. hakkontroll eller bord.
- Om elrullstolen är försedd med ett vinklingsbart ryggstöd måste det vara placerat i upprätt läge.



- Om elrullstolen har benstöd ska dessa sänkas ned så långt det går.
- Om elrullstolen har en sitslyft ska denna sänkas ned så långt det går.

1.

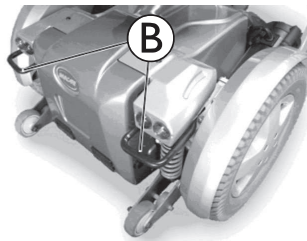
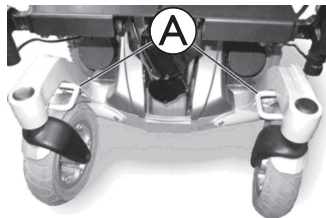

Säkra elrullstolen med spännbanden vid fästpunkterna framtill (A) och fästpunkterna baktill (B).

2. Säkra elrullstolen genom att späna bältena enligt bruksanvisningen från fastspänningssystemets tillverkare.

### 8.3.2 Spänna fast brukaren i elrullstolen



**OBSERVERA!**  
**Risk för personskador under användning av elrullstolen som bilsäte om ett huvudstöd är felinställt eller saknas.**

Nacken kan i annat fall översträckas vid en kollision.

- Huvudstöd måste finnas. Det huvudstöd som är tillgängligt från Invacare som tillval till den här elrullstolen är lämpligt för användning under transport.



- Huvudstödet måste ställas in efter brukarens öronhöjd.



#### **OBSERVERA!**

**Risk för personskador om brukaren inte är ordentligt fastspänd i elrullstolen**

- Fasthållningsanordningar för säkerhet får endast användas om rullstolens brukare väger minst 23 kg.
- Även om elrullstolen är utrustad med ett höftbälte eller något annat integrerat bältessystem för elrullstolar är detta ingen ersättning för ett riktigt säkerhetsbälte som uppfyller kraven i ISO 10542 i transportfordonet. Säkerhetsbältet som är installerat i transportfordonet ska alltid användas.
- Säkerhetsbälten ska sitta så stramt som möjligt utan att orsaka obehag för brukaren.
- Säkerhetsbälten får inte vara snodda när de sätts på.
- Säkerställ att säkerhetsbältets tredje fästpunkt inte är fäst direkt i fordonets golv, utan i en av fordonets uppräta delar.



- Både bäcken- och överkroppsbälten måste användas för att hålla fast brukaren för att minska risken för huvud- och bröstskador med fordonskomponenterna. Dessa ska användas tillsammans och endast på det sätt som de är avsedda för.
- Rullstolsförankrad fasthållningsanordning, t.ex. 3-punktsbälte, sele eller höftstöd (höftband, höftbälte) bör inte användas för passagerarsäkerhet i ett rörligt fordon. Använd alltid ett fordonsförankrat och godkänt säkerhetssystem för brukare i stället.
- Var försiktig vid användning av fasthållningsanordningen för att positionera säkerhetsbältets spänne, så att frigöringsknappen inte kommer i kontakt med elrullstolens komponenter under transport och en eventuell kollision.
- Säkerhetsbälten ska alltid sitta mot brukarens kropp. De får inte sitta på avstånd från brukarens kropp genom användning av delar av elrullstolen såsom armstöd eller hjul.



”Krockdockan” var fastspänd med säkerhetsbälte över höfterna och överkroppen. Båda typerna av säkerhetsbälten ska användas för att minska risken för skador på huvud och överkropp.

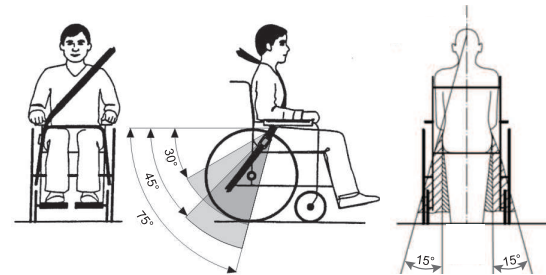

Bäckenbältet ska sitta mellan brukarens bäcken och lår så att det sitter obehindrat och inte för löst. Den ideala horisontella vinkeln för bäckenbältet är mellan 45° och 75°. Den maximalt tillåtna vinkeln är mellan 30° och 75°. Vinkeln bör aldrig vara mindre än 30°!

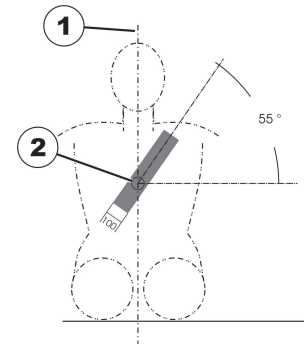

Säkerhetsbältet som är monterat i transportfordonet ska fästas enligt bilden ovan.

1) kroppens mittlinje

2) bröstbenets mittlinje

## 8.4 Transportera elrullstolen utan brukare



### OBSERVERA!

#### Risk för personskador

- Om det inte går att spänna fast elrullstolen i det transporterande fordonet på ett säkert sätt är Invacares rekommendation att den inte transporteras.

Det finns inga restriktioner för transport av elrullstolen oavsett om transportmedlet är väg-, tåg- eller flygtransport. Enskilda transportföretag kan däremot ha egna regler som begränsar eller förbjuder vissa transportmetoder. Fråga respektive transportföretag om reglerna i varje enskilt fall.

- Före transport av elrullstolen ska du se till så att motorerna är kopplade och att manöverboxen är avstängd.
- Invacare rekommenderar att du dessutom kopplar ur eller tar bort batterierna. Se 8.4.2 *Göra batterierna åtkomliga, sida 57.*
- Invacare rekommenderar att du säkrar elrullstolen i golvet på det transporterande fordonet.

### 8.4.1 Öppning av bakre hölje

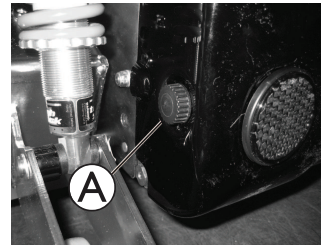

#### Borttagning av bakre hölje

1. Lossa och ta bort de två handskruvarna **A** på vänster och höger sida av det bakre höljet.
2. Lyft det bakre höljet försiktigt. Den främre delen av höljet hålls på plats av en krok och ögla. Denna måste också frigöras.

#### Montera bakhölet

1. Montera delarna i omvänd ordning.
2. Dra åt handskruvarna för hand.



### 8.4.2 Göra batterierna åtkomliga



#### VARNING!

Risk för brand och brännskada vid kortslutning av batteripolerna

- Kortslut inte batteripolarna med ett verktyg eller metalldelar på rullstolen.
- Se till att batteripolsskydden alltid sitter på när du inte arbetar med batteripolerna.



#### OBSERVERA!

#### Klämrisk

Batterierna är mycket tunga. Det finns risk för att händerna skadas.

- Var medveten om att batterierna är mycket tunga.
- Hantera batterierna försiktigt.



Var uppmärksam på små delar som skruvar vid avlägsning. Lägg ut alla små delar så att de kan installeras i rätt ordning.

1. Ta bort det bakre höljet, se 8.4.1 Öppning av bakre hölje, sida 56.
- 2.

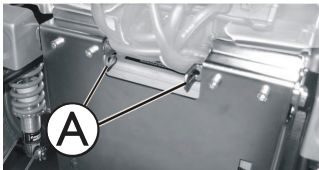

Tryck båda låsbultarna **A** inåt och öppna batterihöljet.

3.

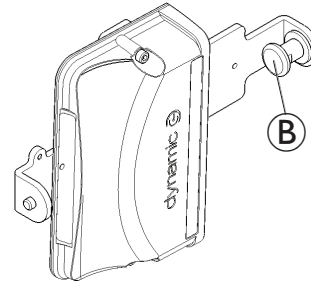

Dra spärrhaken **B** bredvid strömenheten till vänster och sedan ut.

4. Lyft strömenheten med fästet, först till höger och sedan ut till vänster.



Strömenheter är antingen monterade horisontellt eller vertikalt beroende på modulens typ.

5. Placera strömenheten med fästet på batterilådans övre yta, eller ställdonsmodulen om kabeln är tillräckligt lång.

6.

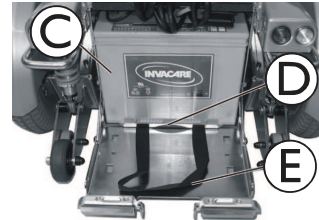

Dra batteriernas **C** och batteriluckans **D** lyftband **E** framåt till ändstoppet.

---

## 9 Underhåll

---

### 9.1 Introduktion till underhåll

Med begreppet ”underhåll” avses de åtgärder som vidtas för att säkerställa att en medicinsk enhet är i gott skick och klar för avsedd användning. Underhåll omfattar olika områden såsom daglig skötsel och rengöring, inspektioner, reparationer och renovering.



Det är tillrådligt att låta en behörig Invacare-leverantör besikta din elrullstol en gång per år för att bibehålla kör- och trafiksäkerhet.

### 9.2 Inspektionskontroller

I följande tabeller anges vilka inspektionskontroller som ska utföras av brukaren och hur ofta. Om någon av inspektionskontrollerna av elrullstolen inte blir godkänd ska du läsa det angivna kapitlet eller kontakta en behörig Invacare-leverantör. En utförlig lista över inspektionskontrollerna med underhållsinstruktioner finns i enhetens servicemanual som kan beställas från Invacare. Denna manual är dock avsedd för utbildade och behöriga servicetekniker och beskriver åtgärder som inte är avsedda att utföras av brukaren.

### 9.2.1 Före varje användning av elrullstolen

Del	Inspektionskontroll	Om Inte godkänd
Skruvanslutningar	Kontrollera alla anslutningar, t.ex. för ryggstöd och hjul, så att de sitter ordentligt.	Kontakta din leverantör.
Signalhorn	Kontrollera att den fungerar korrekt.	Kontakta din leverantör.
Belysning	Kontrollera att samtliga lysen, däribland körriktningvisare samt fram- och baklysen, fungerar korrekt.	Kontakta din leverantör.
Batterier	Kontrollera att batterierna är laddade. I bruksanvisningen till manöverboxen finns en beskrivning av batteriladdningsindikatorn.	Ladda batterierna (se 7.2.3 Ladda batterierna, sida 47).

### 9.2.2 Varje vecka

Del	Inspektionskontroll	Om Inte godkänd
Armstöd/sidodelar	Kontrollera att armstöden sitter stadigt i sina hållare och inte vickar.	Dra åt skruven eller spännspaken som håller fast armstödet. Kontakta din leverantör.
Däck (pneumatiska)	Kontrollera att däcken inte är skadade.	Kontakta din leverantör.
	Kontrollera att däcken har rätt tryck.	Pumpa däcken så att de har rätt tryck (se 9.3 Hjul och däck, sida 61).
Däck (punkteringssäkra)	Kontrollera att däcken inte är skadade.	Kontakta din leverantör.
Tippskydd	Kontrollera att tippskydden sitter stadigt och inte vickar. Kontrollera att fjäderklämmorna på tippskydden är i gott skick och säkra tippskydden ordentligt.	Kontakta din leverantör.

## 9.2.3 Varje månad

Del	Inspektionskontroll	Om Inte godkänd
Alla delar med klädsel	Kontrollera eventuella skador och slitage.	Kontakta din leverantör.
Avtagbara benstöd	Kontrollera att benstöden går att fästa ordentligt och att mekanismen för att lossa dem fungerar som den ska.	Kontakta din leverantör.
	Kontrollera att alla anpassningsmöjligheter fungerar som de ska.	Kontakta din leverantör.
Länkhjul	Kontrollera att styrhjulen kan rotera och svänga fritt.	Kontakta din leverantör.
Drivhjul	Kontrollera att drivhjulen roterar utan att svaja. Det lättaste sättet att göra detta är att någon står bakom elrullstolen och tittar på drivhjulen när du kör iväg.	Kontakta din leverantör.
Elektronik och anslutningar	Kontrollera att inga kablar är skadade och att alla kontakter sitter i ordentligt.	Kontakta din leverantör.

## 9.3 Hjul och däck

### Hantera skador på hjulen

Kontakta din leverantör om ett hjul är skadat. Av säkerhetsskäl får hjul inte repareras av brukaren själv eller andra obehöriga personer.

### Hantera pneumatiska däck



#### OBS!

#### Risk för skada på däcket och fälgen

Kör aldrig med för lågt däcktryck eftersom det kan orsaka skada på däcket.

Om däcktrycket överskrids kan fälgen skadas.

— Pumpa upp däcket till rekommenderat tryck.



Kontrollera trycket med en lufttrycksmätare.

Kontrollera varje vecka att däcken är pumpade till rätt tryck, se 9.2.1 *Före varje användning av elrullstolen, sida 59.*

Se uppgift om rekommenderat däcktryck på däcket/fälgen eller kontakta Invacare. Se tabellen nedan för konvertering.

psi	bar
22	1,5
23	1,6
25	1,7
26	1,8
28	1,9

psi	bar
29	2,0
30	2,1
32	2,2
33	2,3
35	2,4
36	2,5
38	2,6
39	2,7
41	2,8
44	3,0

## 9.4 Korttidsförvaring

Om ett allvarligt fel upptäcks finns ett antal säkerhetsmekanismer inbyggda i elrullstolen som skyddar den. Strömenheten hindrar elrullstolen från att köra.

När det har uppstått ett sådant fel i elrullstolen ska du göra följande i väntan på reparation:

1. Stäng av strömmen.
2. Koppla från batterierna.  
Beroende på elrullstolens modell kan du antingen ta bort batteripacken eller koppla från batterierna från strömenheten, se 8.4.2 *Göra batterierna åtkomliga, sida 57.*
3. Kontakta din leverantör.

## 9.5 Långtidsförvaring

Om du inte ska använda elrullstolen under en längre period måste du förbereda den för förvaring för att säkerställa en längre livslängd för elrullstolen och batterierna.

### Förvara elrullstol och batterier

- Vi rekommenderar att du förvarar elrullstolen vid en temperatur på 15 °C. Undvik extrema temperaturer vid förvaring för att säkerställa en längre livslängd för produkten och batterierna.
- Komponenterna har testats och godkänts för högre temperaturintervall enligt beskrivningen nedan:
  - Tillåtet temperaturintervall för förvaring av elrullstolen är -40 °C upp till 65 °C.
  - Tillåtet temperaturintervall för förvaring av batterierna är -25 °C upp till 65 °C.
- Batterierna kan laddas ur trots att de inte används. Rekommenderad praxis är att ta bort batterispänningen från strömenheten om du förvarar elrullstolen längre än två veckor. Beroende på elrullstolens modell kan du antingen ta bort batteripacken eller koppla från batterierna från strömenheten, se *8.4.2 Göra batterierna åtkomliga, sida 57*. Om du är osäker på vilken kabel du ska koppla från kontakter du leverantören.
- Batterierna bör alltid vara fulladdade innan du förvarar dem.
- Om du förvarar elrullstolen längre än fyra veckor ska du kontrollera batterierna en gång i månaden och ladda dem vid behov (innan mätaren står på halvfull) för att undvika skador.
- Förvaras i torr miljö med god ventilation och skydd mot yttre påverkan.
- De pneumatiska däckena ska överpumpas en aning.

- Elrullstolen ska ställas på golv som inte missfärgas av kontakt med däckgummi.

### Förbereda elrullstolen för användning

- Anslut batterispänningen till strömenheten igen.
- Batterierna måste laddas före användning.
- Lämna in elrullstolen för besiktning av en behörig Invacare-leverantör.

## 9.6 Rengöring och desinfektion

### 9.6.1 Allmän säkerhetsinformation



#### **OBSERVERA!**

##### **Risk för kontaminering**

- Vidta försiktighetsåtgärder för dig själv och använd lämplig skyddsutrustning.



#### **OBSERVERA!**

##### **Risk för elektrisk stöt och produktskada**

- Stäng av enheten och koppla ifrån elnätet, om tillämpligt.
- Vid rengöring av elektroniska komponenter bör du beakta deras skyddsklass gällande vatteninträning.
- Se till att inget vatten stänker på kontakten eller vägguttaget.
- Hantera aldrig eluttag med blöta händer.

**!** **OBS!**

- Felaktiga vätskor och metoder kan skada produkten.
- Alla rengöringsmedel och desinfektionsmedel som används måste vara effektiva, kompatibla med varandra och måste skydda de material som de är avsedda att rengöra.
  - Använd aldrig korroderande vätskor (alkaliska ämnen, syror etc. ) eller slipande rengöringsmedel. Vi rekommenderar ett vanligt rengöringsmedel för hushållsbruk som t.ex. diskmedel, om inte annat anges i rengöringsanvisningarna.
  - Använd aldrig ett lösningsmedel (cellulosathinner, aceton etc. ) som ändrar strukturen i plasten eller löser upp fästa etiketter.
  - Se alltid till att produkten är helt torr innan den tas i bruk igen.



För rengöring och desinfektion i kliniska eller långvårdsmiljöer gäller riktlinjer för institutionell hygien.

**9.6.2 Rengöringsintervall****!** **OBS!**

- Regelbunden rengöring och desinficering förbättrar smidig drift, förlänger livslängden och förhindrar kontaminering. Rengör och desinficera produkten:
- regelbundet då den är i bruk,
  - före och efter underhållsprocedurer,
  - när den har kommit kontakt med kroppsvätskor,
  - innan den används med en ny brukare.

**9.6.3 Rengöring****!** **OBS!**

- Produkten tål inte rengöring i automatiska tvättanläggningar, högtryckstvätt eller ångrengöring.

**!** **OBS!**

- Smuts, sand och saltvatten kan skada hjullagren, och delar av stål kan rosta om ytan skadas.
- Utsätt endast rullstolen för sand och saltvatten under kortare perioder och rengör den efter varje utflykt till stranden.
  - Om rullstolen är smutsig ska du torka av smutsen så snart som möjligt med en fuktig trasa och sedan torka den noggrant.

1. Ta bort eventuell installerad tillvalsutrustning (endast tillvalsutrustning som inte kräver verktyg).
2. Torka av de enskilda delarna med en trasa eller en mjuk borste, vanliga hushållsrengöringsmedel (pH = 6–8) och varmt vatten.
3. Skölj delarna med varmt vatten.
4. Torka delarna noga med en torr trasa.



Nötta målade metalltytor kan putsas upp med bilpolermedel och mjukt vax.

## Rengöra klädseln

Instruktioner för rengöring av klädseln finns på etiketterna på sitsen, dynan och ryggstödsklädseln.



Om möjligt ska kardborrebanden (de självfästande delarna) alltid stängas vid tvätt, för att förhindra att det samlas skräp och trådar på kardborrebanden och att klädseln skadas av dem.

### 9.6.4 Instruktioner för rengöring och desinficering

Metod: Följ rekommendationerna för valt desinfektionsmedel och desinficera genom att torka av alla åtkomliga ytor.

Desinfektionsmedel: Vanligt desinfektionsmedel för hushållsbruk.

Torkning: Låt produkten lufttorka.



## 10 Efter användning

### 10.1 Rekonditionering

Denna produkt kan återanvändas. Gör följande när produkten ska rekonditioneras för en ny användare:

- Inspektion i enlighet med serviceplanen. Se servicemanualen, som kan erhållas från Invacare.
- Rengöring och desinfektion, se 9.6 *Rengöring och desinfektion, sida 62*.
- Anpassning till den nya brukaren, se kapitlet om inställning i sittmanualen 5.1 *Allmän information om inställningar, sida 25*.

Se till att bruksanvisningen överlämnas tillsammans med produkten.

Om skador eller fel upptäcks ska produkten inte återanvändas.

### 10.2 Kassering



#### **VARNING!** **Fara för miljön**

Enheten innehåller batterier.

Produkten kan innehålla ämnen som kan vara skadliga för miljön om produkten kasseras på platser (deponier) som inte är lämpliga enligt lagstiftningen.

- Batterier får INTE slängas i hushållsavfallet.
- Batterier får INTE eldas upp.
- Batterier MÅSTE tas om hand på lämplig plats. Returen krävs enligt lag och är utan kostnad.
- Kassera endast urladdade batterier.
- Täck över kontakterna på batterier före kassering.
- För information om korrekt hantering av skadade batterier, se 7.2.9 *Hantera skadade batterier på rätt sätt, sida 50*.

Tänk på miljön och återvinn produkten genom att lämna in den på en återvinningscentral när den inte längre kan användas.

Ta isär produkten och dess komponenter så att de olika materialerna kan separeras och återvinnas individuellt.

Kassering och återvinning av begagnade produkter och förpackningar måste följa de lagar och föreskrifter som gäller för avfallshantering i respektive land. Kontakta det företag som sköter den lokala avfallshanteringen för information.

## 11 Tekniska data

### 11.1 Tekniska specifikationer

Den tekniska informationen som tillhandahålls i det följande gäller en standardkonfiguration eller representerar de högsta värdena som kan uppnås. Dessa kan ändras om tillbehör/tillval används. De exakta ändringarna av dessa värden beskrivs i detalj i avsnitten för respektive tillbehör/tillval.



Observera att uppmätta värden ibland kan variera med upp till  $\pm 10$  mm.

Tillåtna användnings- och förvaringsförhållanden	
Drifttemperaturintervall enligt ISO 7176-9:	<ul style="list-style-type: none"> <li>-25° ... +50 °C</li> </ul>
Rekommenderad förvaringstemperatur:	<ul style="list-style-type: none"> <li>15 °C</li> </ul>
Förvaringstemperaturintervall enligt ISO 7176-9:	<ul style="list-style-type: none"> <li>-25 °C till +65 °C med batterier</li> <li>-40 °C till +65 °C utan batterier</li> </ul>

Elektriskt system	
Motorer	<ul style="list-style-type: none"> <li>350 W</li> </ul>
Batterier	<ul style="list-style-type: none"> <li>2 x 12 V/73,5 Ah (C20) läckagesäkra/gel</li> </ul>
Huvudsäkring	<ul style="list-style-type: none"> <li>80 A</li> </ul>
Skyddsgrad	<ul style="list-style-type: none"> <li>IPX4<sup>1</sup></li> </ul>

Laddningsenhet	
Utmatningsström	<ul style="list-style-type: none"> <li>8 A <math>\pm</math> 8 %</li> <li>10 A</li> </ul>
Utmatningsspänning	<ul style="list-style-type: none"> <li>24 V nominell (12 celler)</li> </ul>

<b>Drivhjulsdäck</b>	
Däcktyp	<ul style="list-style-type: none"> <li>• 14" pneumatisk, punkteringsskyddad eller punkteringssäker</li> </ul>
Däcktryck	<p>Det rekommenderade maximala däcktrycket i bar eller kPa står angivet på däckens sida eller på fälgen. Om fler än ett värde anges gäller den lägsta av de motsvarande måttenheterna.</p> <p>(Tolerans = -0,3 bar, 1 bar = 100 kPa)</p>

<b>Styrhjulsdäck</b>	
Däcktyp	<ul style="list-style-type: none"> <li>• 10" pneumatisk, punkteringsskyddad eller punkteringssäker</li> </ul>
Däcktryck	<p>Det rekommenderade maximala däcktrycket i bar eller kPa står angivet på däckens sida eller på fälgen. Om fler än ett värde anges gäller den lägsta av de motsvarande måttenheterna.</p> <p>(Tolerans = -0,3 bar, 1 bar = 100 kPa)</p>

<b>Köregenskaper</b>	
Hastighet	<ul style="list-style-type: none"> <li>• 6 km/tim</li> </ul>
Max. stoppsträcka	<ul style="list-style-type: none"> <li>• 1000 mm</li> </ul>
Maximal säker lutning <sup>2</sup>	<ul style="list-style-type: none"> <li>• 6 grader (10,5 %) enligt tillverkarens specifikationer med en last på 220 kg, 4 graders sittvinkel, 20 graders ryggstödsinkel</li> </ul>
Max. överkomlig höjd på hinder	<ul style="list-style-type: none"> <li>• 60 mm</li> </ul>
Svängdiameter	<ul style="list-style-type: none"> <li>• 2080 mm</li> </ul>
Vändradie	<ul style="list-style-type: none"> <li>• 1440 mm</li> </ul>
Körsträcka i enlighet med ISO 7176-4 <sup>3</sup>	<ul style="list-style-type: none"> <li>• 31 km</li> </ul>

Mått i enlighet med ISO 7176–5	
Totalhöjd	<ul style="list-style-type: none"> <li>• 1195 mm</li> </ul>
Max. total bredd (bredaste punkten inom parentes)	<ul style="list-style-type: none"> <li>• 855 mm (sittbredd 49)</li> <li>• 915 mm (sittbredd 55)</li> <li>• 975 mm (sittbredd 61)</li> </ul>
Total längd (inkl. benstöd av standardtyp)	<ul style="list-style-type: none"> <li>• 1390 mm</li> </ul>
Total längd (utan benstöd av standardtyp)	<ul style="list-style-type: none"> <li>• 1020 mm</li> </ul>
Sitthöjd <sup>4</sup>	<ul style="list-style-type: none"> <li>• 480/510 mm</li> </ul>
Sittbredd (justeringsintervall för armstöden inom parentes)	<ul style="list-style-type: none"> <li>• 490 mm (490–690 mm)</li> <li>• 550 mm (550–750 mm)</li> <li>• 610 mm (610–810 mm)</li> </ul>
Sittdjup	<ul style="list-style-type: none"> <li>• 560/600/630 mm</li> </ul>
Ryggstödshöjd <sup>4</sup>	<ul style="list-style-type: none"> <li>• 570–620 mm (sittbredd 49)</li> <li>• 630–680 mm (sittbredd 55/61)</li> </ul>
Ryggstödsvinkel	<ul style="list-style-type: none"> <li>• 90° ... 115°</li> </ul>
Armstödshöjd	<ul style="list-style-type: none"> <li>• 250–340/290–380 mm</li> </ul>
Sittvinkel, elektrisk justering	<ul style="list-style-type: none"> <li>• 0° - 15°</li> </ul>
Sittvinkel, manuell justering	<ul style="list-style-type: none"> <li>• 0° - 9°</li> </ul>
Benstödslängd	<ul style="list-style-type: none"> <li>• 360 – 480 mm</li> </ul>
Benstödsvinkel	<ul style="list-style-type: none"> <li>• 50°</li> </ul>

Vikt	
Tjänstevikt <sup>5</sup>	<ul style="list-style-type: none"> <li>• min. 175 kg</li> </ul>
Komponenternas vikt	
Batterier	<ul style="list-style-type: none"> <li>• ca 24 kg per batteri</li> </ul>
Last	
Max. last	<ul style="list-style-type: none"> <li>• 220 kg</li> </ul>
Axelbelastningar	
Max. axelbelastning framaxel	<ul style="list-style-type: none"> <li>• 200 kg</li> </ul>
Max. axelbelastning bakaxel	<ul style="list-style-type: none"> <li>• 300 kg</li> </ul>

- 1 IPX4-klassificeringen innebär att det elektriska systemet är skyddat mot vattenstänk.
- 2 Statisk stabilitet enligt ISO 7176-1 = 9 grader (15,8 %)
 

Dynamisk stabilitet enligt ISO 7176-2 = 6 grader (10,5 %)
- 3 OBS: Elrullstolens körsträcka beror till stor del på externa faktorer, till exempel rullstolens hastighetsinställning, batteriernas laddningsstatus, omgivningstemperatur, lokal topografi, vägunderlag, däcktryck, brukarens vikt, körstil och om batterierna används till belysning, servosystem osv.
 

De angivna värdena är de högsta teoretiskt möjliga mätvärdena enligt ISO 7176-4.
- 4 Uppmätt utan sittdyna
- 5 Den faktiska tjänstevikten beror på elrullstolens extrautrustning. Alla elrullstolar från Invacare vägs när de lämnar fabriken. På märkplåten finns information om den uppmätta tjänstevikten (inklusive batterier).

## 12 Underhåll

### 12.1 Utförda inspektioner

Att alla jobb som anges i service- och reparationsinstruktionernas inspektionsschema har utförts på rätt sätt bekräftas med stämpel och signatur. Listan över inspektionsjobb som ska utföras finns i servicemanualen som tillhandahålls av Invacare.

Inspektion vid leverans	Första årliga inspektionen
Stämpel från behörig hjälpmedelscentral/datum/signatur	Stämpel från behörig hjälpmedelscentral/datum/signatur
Andra årliga inspektionen	Tredje årliga inspektionen
Stämpel från behörig hjälpmedelscentral/datum/signatur	Stämpel från behörig hjälpmedelscentral/datum/signatur

Fjärde årliga inspektionen	Femte årliga inspektionen
Stämpel från behörig hjälpmedelscentral/datum/signatur	Stämpel från behörig hjälpmedelscentral/datum/signatur



**Sverige:**

Invacare AB

Fagerstagatan 9

S-163 53 Spånga

Tel: (46) (0)8 761 70 90

Fax: (46) (0)8 761 81 08

sweden@invacare.com www.

invacare.se



Invacare GmbH  
Am Achener Hof 8  
D-88316 Isny  
Germany



Invacare UK Operations Limited  
Unit 4, Pencoed Technology Park, Pencoed  
Bridgend CF35 5AQ  
UK

1547072-K 2024-08-20



**Making Life's Experiences Possible®**



**Yes, you can.®**