



Monipuolista istuinmukavuutta

.....

Invacare Rea Focuksen kova istuinalusta mahdollistaa hyvän, pystyn, istuin-asennon ja -tuen yhdessä laajan vartalon tukivalikoiman kanssa.

Nivelen kohdalta kasaan taittuva, "semi-kiinteä", tukeva runko mahdollistaa pehmeät kelausominaisuudet ja vähäisen kelausresistanssin. Focuksen teknologia ja modulaarinen rakenne ovat yhteensopivia muiden Rea -tuoteperheen varusteiden kanssa.

Focus on myös erittäin helppohoitoinen ja tarvitsee vain vähän huoltoa. Saatavana 3 mallia, joista **Focus 150** on suunniteltu painaville käyttäjille.





Esimerkillistä tukea

Rea Focuksen vakaa runko vahvistaa käyttäjän kelausliikettä ja auttaa lisäämään itsenäistä liikkumista. Säädettävä istuinlevy on ihanteellinen parantamaan pystyä istuma-asentoa.

Kahteen suuntaan kallistettava selkäosa muotoilee hellästi selkärankaa.

Vakaa istuma-asento minimoi asennon ylläpitoon käytettävää energiaa ja mahdollistaa voimien käyttämisen tuolin kelaamiseen.

Optimaalista liikuteltavuutta

Kevyt liikuteltavuus mahdollistaa osallistumisen päivittäisiin aktiviteetteihin.

Taitettava, mutta vakaa runko takaa pehmeän ja vaivattoman liikkeen.

Monipuolisesti säädettävät kelauspyörien asennot tarjoavat kullekin käyttäjälle optimaaliset liikeradat. Käyttäjän asentoa voidaan vahvistaa muuttamalla kelauspyörien asentoa ja säätämällä monipuolisesti istuinkulmaa sekä istuinkorkeutta.

Helppo säätää

Terapeutit voivat itse säätää optimaaliset vartalon asennot yhden työkalun avulla: sis. mm. kelauspyörien tasapainotus, istuinkulma ja -korkeus, istuinleveys, selkäosan korkeus ja -kulma.

Lisävarusteet ja ominaisuudet



Rea Focus Low

Matalassa mallissa on extra matalat istuinkorkeus- ja -syvyysvaihtoehdot. Suunniteltu käyttäjille, jotka haluavat potkutella itse, mutta haluavat myös jalkatuet.



Rea Focus High

Korkeassa mallissa on extra korkeat istuinkorkeus- ja -syvyysvaihtoehdot. Suunniteltu pitkille käyttäjille.



Rea Focus 150

Vahvistettu Focus 150 on suunniteltu suuremmille käyttäjille. Maksimikäyttäjätarve 150 kg. Focus 150:ssä on muuten samat ominaisuudet kuin korkeassa mallissa, mutta se on leveämpi.



**Kokoontaittava
niveellinen runko**

Vähentää kelausresistanssia.

Optimaalinen käyttö

Parhaiten vartalon tasapainoa tukeva painopiste haetaan säätämällä vertikaalista tukitankoa eteen tai taakse. Istuimen takaosan korkeutta säädetään säätämällä takaosan kiinnitystä ylös tai alas.

Säädettävä istuinsyvyys

Mahdollistaa istuimen etu- ja takaosan yksilölliset säädöt. Istuinsyvyyttä on mahdollista pidentää jopa 75 mm.

**Kahteen suuntaan
säädettävä selkäosa**

Mahdollistaa rajattoman määrän eri asentoja. Selkäosan verhoilu on tarrasäädettävä ja koko selkäosa syvyys säädettävä.

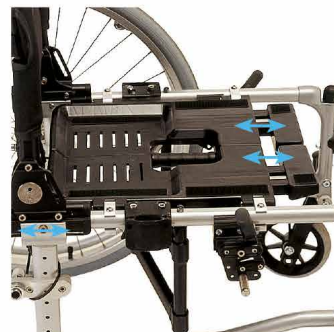
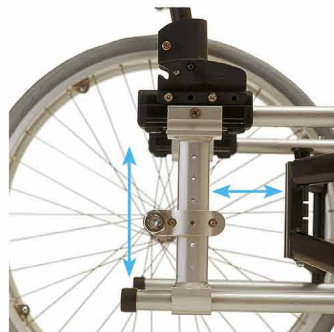

Lisävarusteet ja ominaisuudet



Kaatumiseste

Helppokäyttöinen korkeus-säädettävä kaatumiseste. Säädetään painamalla pientä vihreää säätölevyä.



Säädettävä istuinleveys

Mukautuu monenlaisiin var-
talon kokoihin ja muotoihin.
Käsituen kiinnitystä voidaan
säätää leveämpää istuin-
leveyttä varten.



Monipuolinen säädettävyys

Säädettävät komponentit:
selkäosan korkeus ja -kulma,
istuinsyvyys takana ja edessä,
istuinleveys, tukipyörien kulma
sekä istuinkorkeus.



Pöytälevy / tarjotin



Comfort-versio

Optimaalinen tuki saadaan valitsemalla kallistettava selkäosa, leveät comfort-käsituet, nostettavat jalkatuet ja päätuki.



Kulmasäädettävä selkäosa

tarrasäädettävällä selkäosan
verhoilulla.



Kallistettava selkäosa

Lisää istuinmukavuutta päätu-
ella ja Laguna selkäosalla.



Matala istuinkorkeus

Rea Focus on saatavana myös pöydällä ja matalalla 365 mm istuinkorkeudella. Istuinkulmat 0° tai 3° myös mahdollisia.



Lateraalitytuettu selkäosa

Lateraalitytuentaa lisäävä
Mistral2 selkäosatyyppi
saatavana molempiin
kulmasäädettäviin
selkäosiin.



Kahteen suuntaan säädettävä selkäosa

Molemmat osat ovat säadet-
täviissä itsenäisesti. Säädettävä
yläosa mahdollistaa sen että
taaempi taitoskohta pysyy 190
mm istuimen yläpuolella.

Lisävarusteet ja ominaisuudet



Työntökahvat
säädettävät ja irrotettavat.



Upotettu tyyny
Istuinlevyn väliin upotettu tyyny vähentää istuin-painetta.



Kiilat
Asennetaan tarrasäädettävän selkäosan ja päällisen väliin. Käytetään muotoilemaan selkäosa yksilölliseksi.



2° camber
Kulmasäädetyt kelauspyörät saavat tuolin kulkemaan paremmin suorassa.



Jalkatukivaihtoehdot

1. 0°- 80° kulmaan nostettava jalkatuki, 2. kiinteä 80° jalkatuki, 3. amputaatiotuki ja 4. kipsi-/murtumatuki ovat saatavana joko 5. kiinteillä- tai kulma- ja syvyyssäädettävillä jalkalevyillä. Lisäksi saatavana kanta-/nilkkaremmat, pohjeremmit sekä 6. jalkalevyn pidennys.



Pinnasuojat



Yhdenkädenjarru

Molemmat jarrut ovat kytetty jarruvipuun, mikä tekee jarruttamisesta helppoa ja turvallista.



Päätuet

Niska- tai päätukia saatavana kiinteä tai korkeussäädettävä. Molemmat ovat myös syvyyssä- ja kulmasäädettäviä.



Käsitukivalikoima







1. Sivullekääntyvä: korkeussäädettävä, lyhyt tai pitkä käsituen pehmuste
2. Rio: korkeussäädettävä lyhyt tai pitkä käsituen pehmuste.
3. Comfort-käsituki, korkeussäädettävä
3. hemikäsituki vaatesuojalla.











Vakiokokoonpano

Syvyyssä- ja leveysäädettävä istuin, jäykkyyssä- ja kulmasäädettävä selkäosa, ylöskäännettävät käsituet, 80° kiinteät jalkatuet ja jalkalevyt, 24" ilmakumisella kelausvanteilla, vipujarrut, kiinteät työntökahvat, 6" umpikumi tukipyörät kulmasäädettävillä ripustuksilla. Runkoväri sininen, Jemina istuinverhoilulla. Runkokoko: korkea.

Tekniset tiedot





Rea Focus							
	380 / 405 / 430 / 455 / 480 / 505 mm	Matala: 375 - 450 mm Korkea: 425 - 500 mm	0° / 3° / 6°	Matala: 365 - 490 mm Korkea: 415 - 540 mm	Kulmansäätö: -6 - +13° Kallistus: 0 - 30° 2-suuntainen kallistus: -6 - +13° / ±25°	Kulmasäädettävä: 380 - 460 mm Kallistettava: 500 mm 2-suuntainen kallistus: 410 - 500 mm	80° / 90° / 0° - 80°

Rea Focus							
	330 - 530 mm	190 - 290 mm	ist.lev. + 220 mm	320 mm	900 - 1195 mm	745 - 1320 mm	135 / 150 kg

Rea Focus		
	16,2 kg	10 kg

All product dimensions are in millimetres to apply EN 12183 standards. Our wheelchairs comply with ISO 7176-19 standards. Note that special conditions apply regarding accessories. For detailed information regarding vehicular transportation, please consult our website www.invacare-rea.com under Rea wheelchairs/Technical downloads. For more pre-sales information about this wheelchair, please consult the www.invacare.eu.com website. It can be found under the section Medium Active Wheelchairs / Focus / Sales and Images in the product catalogue. For information about typical user description, intended use, adjustments and transportation, please refer to the user guide.

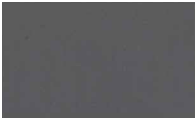
Värit ja materiaalit

Runkovärit			
	Shining blue	Pearl Grey	Slate Grey
Verhoilu			
	Black Dartex TR 26	Black Jemina TR 18	Musta plyyshi TR 35

Valmistaja: Invacare Rea AB
Växjövägen 303, 343 71 Diö, Ruotsi
p. +46 476 535 00

Valmistaja pidättää itsellään oikeuden muuttaa tarvittaessa tässä esitteessä ilmoitettuja tuotespesifikaatioita.

© 2015 Camp Mobility Finland

