

Aquatec® Ocean E-VIP



| | | |
|----|--|-----|
| da | Mobil bruse-og toiletstol Brugsanvisning..... | 3 |
| fi | Suihku- ja wc-pyörätuoli Käyttöohje | 41 |
| no | Mobil dusj-og toalettstol Bruksanvisning..... | 79 |
| sv | Mobil dusch- och hygienstol Bruksanvisning..... | 117 |



This manual **MUST** be given to the user of the product.
BEFORE using this product, this manual **MUST** be read and saved for
future reference.

AQUATEC®



Yes, you can.®

©2022 Invacare® Corporation

Alle rettigheder forbeholdes. Hel eller delvis gengivelse, kopiering eller ændring er forbudt uden forudgående skriftlig tilladelse fra Invacare. Varemærker er markeret med ™ og ®. Alle varemærker ejes af eller er givet i licens til Invacare Corporation eller denne virksomheds afdelinger, medmindre andet fremgår.

Kaikki oikeudet pidätetään. Koko materiaalin tai sen osan uudelleenjulkaisu, jäljentäminen tai muuttaminen on kiellettyä ilman Invacaren etukäteen antamaa kirjallista lupaa. Tavaramerkit ilmaistaan symboleilla ™ ja ®. Kaikki tavaramerkit ovat Invacare Corporationin tai sen tytäryhtiöiden omistamia tai lisensoimia, ellei toisin ole ilmoitettu.

Med enerett. Det er forbudt å republisere, kopiere eller endre hele eller deler av denne veiledningen uten at det på forhånd er innhentet skriftlig tillatelse fra Invacare. Varemerker er angitt med ™ og ®. Alle varemerker eies av eller lisensieres til Invacare Corporation eller tilhørende datterselskaper med mindre annet er angitt.

Med ensamrätt. Innehållet får inte ges ut på nytt, mångfaldigas eller förändras helt eller delvis utan föregående skriftligt tillstånd från Invacare. Varumärken betecknas med ™ och ®. Samtliga varumärken tillhör eller är licensierade till Invacare Corporation eller dess dotterbolag om ingenting annat anges.

Indholdsfortegnelse

Denne manual SKAL overdrages til slutbrugeren. Denne manual SKAL læses FØR brug af dette produkt og gemmes til fremtidig brug.

| | |
|--|-----------|
| 1 Generelt | 4 |
| 1.1 Indledning | 4 |
| 1.2 Symboler i denne manual | 4 |
| 1.3 Garantioplysninger | 5 |
| 1.4 Overensstemmelse | 5 |
| 1.4.1 Produktspecifikke standarder | 5 |
| 1.5 Servicelevetid | 5 |
| 1.6 Ansvarsbegrænsning | 5 |
| 2 Sikkerhed | 6 |
| 2.1 Sikkerhedsoplysninger | 6 |
| 2.2 Sikkerhedsoplysninger om elektromagnetisk kompatibilitet | 7 |
| 2.3 Mærkater og symboler på produktet | 8 |
| 3 Komponenter | 10 |
| 3.1 Produktbeskrivelse | 10 |
| 3.2 Tiltænkt brug | 10 |
| 3.3 Komponenter | 10 |
| 4 Udpakning | 12 |
| 4.1 Sikkerhedsoplysninger | 12 |
| 4.2 Samling af produktet | 12 |
| 4.3 Montering af sæderammen | 12 |
| 4.4 Montering af hovedstøtten | 13 |
| 4.5 Montering af brystremmen | 14 |
| 4.6 Montering af sædepladen | 15 |
| 4.7 Justering af ryglænsbolstringen | 15 |
| 4.8 Indstilling af armlænsøjden | 16 |
| 4.9 Montering af fodstøtterne | 18 |
| 4.10 Montering af elektronikdæksel | 18 |

| | |
|---|-----------|
| 4.11 Afmontering af batterisættet | 20 |
| 4.12 Opladning af batteriet | 21 |
| 5 Brug | 23 |
| 5.1 Sikkerhedsoplysninger | 23 |
| 5.2 Drejning af armlænene | 24 |
| 5.3 Drejning af fodstøtterne | 24 |
| 5.4 Brug af håndbetjeningen | 24 |
| 5.5 Låsning/frigørelse af svinghjulslåsene | 26 |
| 6 Vedligeholdelse | 27 |
| 6.1 Service og eftersyn | 27 |
| 6.2 Rengøring og desinfektion | 27 |
| 6.2.1 Generelle sikkerhedsanvisninger | 27 |
| 6.2.2 Rengøringsintervaller | 28 |
| 6.2.3 Rengøringsinstruktioner | 28 |
| 6.2.4 Desinficeringsinstruktioner | 29 |
| 7 Efter brug | 30 |
| 7.1 Opbevaring og transport | 30 |
| 7.2 Istandsættelse | 30 |
| 7.3 Bortskaffelse | 30 |
| 8 Fejlfinding | 32 |
| 8.1 Fejlfinding og afhjælpning af fejl | 32 |
| 9 Tekniske Data | 35 |
| 9.1 Mål og vægt | 35 |
| 9.2 Miljøparametre | 35 |
| 9.3 Elektronikdata | 36 |
| 9.4 Materialer | 36 |
| 10 Elektromagnetisk kompatibilitet (EMC) | 37 |
| 10.1 Generelle oplysninger om elektromagnetisk kompatibilitet (EMC) | 37 |
| 10.2 Elektromagnetisk emission | 37 |
| 10.3 Elektromagnetisk immunitet | 38 |

1 Generelt

1.1 Indledning

Denne brugsanvisning indeholder vigtige anvisninger om håndtering af produktet. Af sikkerhedsmæssige årsager, bør brugsanvisningen læses grundigt, og sikkerhedsanvisningerne følges.

Bemærk, at der kan være afsnit i dette dokument, der ikke er relevante for dit produkt, eftersom dette dokument gælder for alle tilgængelige modeller (på datoen for trykning). Med mindre andet er angivet, gælder hvert afsnit i dette dokument for alle produktets modeller.

Alle modeller og konfigurationer, der er tilgængelige i dit land, kan findes i de landespecifikke salgsdokumenter.

Invacare forbeholder sig retten til at ændre produktspecifikationer uden forudgående varsel.

Før denne dokument læses, skal du sikre, at det er den nyeste version. Den nyeste version findes i PDF-format på Invacares hjemmeside.

Hvis du synes, at skriftstørrelsen i det trykte dokument er svær at læse, kan du hente PDF-versionen fra hjemmesiden. PDF-versionen kan derefter skaleres på skærmen til en skriftstørrelse, der passer dig bedre.

Det er muligt at få flere oplysninger om produktet, f.eks. sikkerhedsanvisninger til produktet og tilbagekaldelser af produkter, ved at kontakte din Invacare-forhandler. Adresserne findes i slutningen af dette dokument.

I tilfælde af en alvorlig hændelse i forbindelse med produktet, skal du informere producenten og den relevante myndighed i dit land.

1.2 Symboler i denne manual

I denne manual anvendes symboler og signalord til angivelse af faresituationer eller u hensigtsmæssig anvendelse, som kan medføre person- eller produktskader. Se oplysningerne nedenfor for at få en definition af symbolerne.



ADVARSEL

Angiver en potentielt farlig situation, som kan resultere i alvorlig kvæstelse eller dødsfald, hvis den ikke undgås.



FORSIGTIG

Angiver en potentielt farlig situation, som kan resultere i en mindre eller lille kvæstelse, hvis den ikke undgås.



VIGTIGT

Angiver en potentielt farlig situation, som kan resultere i beskadigelse af ejendom, hvis den ikke undgås.



Tips og anbefalinger

Giver nyttige tips, anbefalinger og oplysninger, der sikrer en effektiv, problemfri anvendelse.

1.3 Garantioplysninger

Vi yder en producentgaranti på produktet i overensstemmelse med vores almindelige forretningsbetingelser og vilkår i de respektive lande.

Der kan kun rejses garantikrav gennem den forhandler, som produktet er købt hos.

1.4 Overensstemmelse

Kvalitet er afgørende for virksomhedens virke, og vi arbejder ud fra ISO 13485.

Dette produkt er CE-mærket i overensstemmelse med forordningen 2017/745 om medicinsk udstyr i klasse 1. Lanceringsdatoen for dette produkt fremgår af CE-overensstemmelseserklæringen.

Vi arbejder løbende på at sikre, at virksomhedens påvirkning af miljøet, lokalt og globalt, reduceres til et minimum.

Vi anvender udelukkende materialer og komponenter, der overholder REACH-direktivet.

Vi overholder de gældende miljølovgivninger WEEE og RoHS.

1.4.1 Produktspecifikke standarder

Produktet opfylder kravene i standarden DIN EN 12182 (Hjælpe midler til personer med funktionsevnedssættelse) og relaterede standarder.

Kontakt din lokale Invacare-repræsentant for yderligere information om lokale standarder og bestemmelser. Adresserne findes i slutningen af dette dokument.

1.5 Servicelevetid

Den forventede servicelevetid for dette produkt er fem år, når det anvendes dagligt og i overensstemmelse med sikkerhedsanvisningerne, vedligeholdelsesintervallerne og den korrekte brug, der fremgår af denne brugsanvisning. Den effektive servicelevetid kan variere afhængigt af hyppighed og intensitet af brugen.

1.6 Ansvarsbegrænsning

Invacare påtager sig ikke ansvaret for skader, der skyldes:

- Manglende overholdelse af brugsanvisningen
- Forkert anvendelse
- Almindeligt slid
- Forkert samling eller indstilling foretaget af køber eller en tredjepart
- Tekniske ændringer
- Uautoriserede ændringer og/eller brug af uegnede reservedele

2 Sikkerhed

2.1 Sikkerhedsoplysninger



ADVARSEL!

Risiko for alvorlig kvæstelse eller materiel skade

Forkert brug af dette produkt kan medføre personskade eller materiel skade.

- Hvis du ikke kan forstå advarselserne, forsigtighedshenvisningerne eller anvisningerne, bedes du kontakte en sundhedsprofessionel medarbejder eller leverandør, inden du forsøger at tage produktet i brug.
- Undlad at bruge dette produkt eller nogen former for ekstraudstyr uden først at have læst og forstået denne vejledning og andet instruktionsmateriale som f.eks. brugsanvisningen, servicemanualer eller instruktionsblade, der leveres sammen med dette produkt eller ekstraudstyret.



ADVARSEL!

Risiko for personskade

- Produktet må ikke anvendes, hvis det er defekt.
- I tilfælde af fejl skal du omgående kontakte din leverandør.
- Foretag ikke uautoriserede ændringer af produktet.
- Brug kun tilbehør, der er beregnet til dette produkt.



ADVARSEL!

Risiko for personskade

- Stå ikke på produktet.
- Må ikke bruges som hjælpemiddel til klatring.
- Undlad at bruge udendørs.



ADVARSEL!

- Rens produktet grundigt, inden det tages i brug første gang.
- Efterse produktet for skader, og kontrollér, at det er forsvarligt monteret, hver gang inden det tages i brug.



FORSIGTIG!

Risiko for kvæstelser

Uoriginalt eller forkerte dele kan påvirke produktets funktion og sikkerhed.

- Brug kun originale dele til det produkt, der anvendes.
- På grund af regionale forskelle henvises der til dit lokale Invacare-katalog eller Invacare-hjemmesiden angående det tilgængelige ekstraudstyr. Ellers kan du kontakte din lokale Invacare-repræsentant. Adresserne findes i slutningen af dette dokument.



VIGTIGT!

Når dette produkt kombineres med et andet produkt, gælder begrænsningerne for begge produkter for kombinationen. Den maksimale brugervægt for et af produkterne i kombinationen kan f.eks. være lavere.

- Brug kun kombinationer, der er tilladt af Invacare. Kontakt din Invacare-forhandler for at få nærmere oplysninger.
- Læs brugsanvisning for hvert produkt, og kontrollér begrænsningerne, inden det tages i brug. For at opnå sikker brug er det nødvendigt, at de oplysninger, anvisninger og anbefalinger, der findes i begge brugsanvisninger, overholdes fuldt ud.

2.2 Sikkerhedsoplysninger om elektromagnetisk kompatibilitet



ADVARSEL!

Risiko for fejlfunktion på grund af elektromagnetisk interferens

Der kan opstå elektromagnetisk interferens mellem dette produkt og andet elektrisk udstyr, og det kan forstyrre dette produkts elektriske justeringsfunktioner. Denne elektromagnetiske interferens kan forhindres, reduceres eller fjernes på følgende måde:

- Brug kun kabler, tilbehør og reservedele, der er originale, så du ikke øger dette produkts elektromagnetiske emission eller dets elektromagnetiske immunitet.
- Undlad at bruge bærbart RF-kommunikationsudstyr (radiofrekvens) tættere end 30 cm fra nogen del af dette produkt (inklusive kabler).
- Undlad at bruge dette produkt i nærheden af aktivt højfrekvensoperationsudstyr og det RF-afskærmede lokale for et MRI-system (Magnetic Resonance Imaging), hvor der er en høj intensitet af elektromagnetiske forstyrrelser.
- Hvis der opstår forstyrrelser, skal du øge afstanden mellem dette produkt og det andet udstyr eller slukke for det.

**ADVARSEL!****Risiko for fejlfunktion**

Elektromagnetisk interferens kan medføre, at udstyret ikke fungerer korrekt.

- Dette produkt må ikke bruges ved siden af eller placeret oven på andet elektrisk udstyr. Hvis en sådan brug er nødvendig, skal dette produkt og andet udstyr observeres nøje for at kontrollere, at det fungerer normalt.



Vi har ikke kendskab til nogen risici i forbindelse med brug af produkter som f.eks. en pacemaker.

Se *Electromagnetic compatibility (EMC)* for at få flere oplysninger om elektromagnetisk kompatibilitet.

2.3 Mærkater og symboler på produktet

Produktmærkat

Produktmærkatet indeholder vigtige tekniske oplysninger:

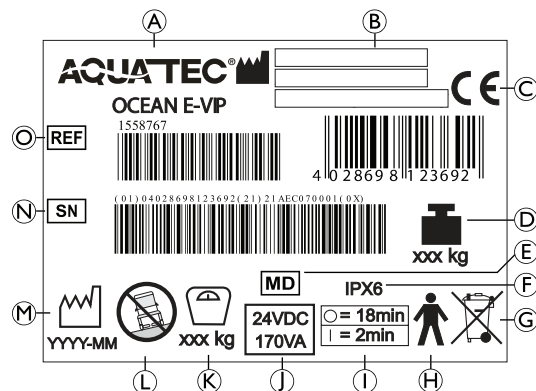



Fig. 2-1

| | |
|---|--|
| Ⓐ | Produktbetegnelse |
| Ⓑ | Producent og producentens adresse |
| Ⓒ | Overholdelse af EU-krav |
| Ⓓ | Produktets totale vægt med den maksimale sikre belastning |
| Ⓔ | Medicinsk udstyr |
| Ⓕ | Beskyttelsestype |
| Ⓖ | Bemærk (bortskaffelse) |
| Ⓗ | Anvendt del af type B |
| Ⓘ | Brugsinterval (kontinuerlig motordrift er ikke tilladt): maks. 2 minutters kontinuerlig brug efterfulgt af en pause på 18 minutter |

| | |
|---|---|
| Ⓛ | Nominal spænding/nominal effekt. Se <i>9 Tekniske Data, side 35</i> |
| Ⓚ | Maks. brugervægt |
| Ⓛ | Bemærk (kun egnet til brug på jævne overflader) |
| Ⓜ | Fremstillingsdato |
| Ⓝ | Serienummer |
| © | Referencenummer |

 Typeskiltet er fastgjort på det bageste venstre rør.

Symboler på produktet

| | |
|--|--------------------|
|  | Læs brugsanvisning |
|--|--------------------|

3 Komponenter

3.1 Produktbeskrivelse

Aquatec Ocean E-VIP er en mobil bruse- og toiletstol med elektrisk vippefunktion og justering af sædehøjde, rustfri stålramme, ryglæn med indstilling af modstand, opklappelige armlæn, sammenklappelige fodplader med skridsikker overflade, der er designet til personer med handicap, som begrænser brug af brusebad/toilet.

3.2 Tiltænkt brug

Aquatec Ocean E-VIP-bruse- og toiletstol er beregnet som et hjælpemiddel til at tage et brusebad, gå på toilettet, varetage personlig hygiejne. Stolen må kun bruges indendørs.

Tilsigtede brugere

Brugere er unge eller voksne med permanente eller midlertidige begrænsninger eller begrænsninger i fysisk mobilitet.

Unge eller voksne er personer med en fysisk højde på 146 cm eller derover, en vægt på 40 kg eller derover og et BMI (Body Mass Index) på 16 eller derover.

Indikationer

- Begrænset bevægelighed (f.eks. i ben og/eller hofter) eller
- Problemer med at holde balancen for at rejse sig op eller gå på grund af midlertidige eller permanente handicap.

Kontraindikationer

Der findes ingen kendte kontraindikationer, når produktet anvendes efter hensigten.

Den maksimale brugervægt er 150 kg.

3.3 Komponenter

Følgende komponenter medfølger ved levering:

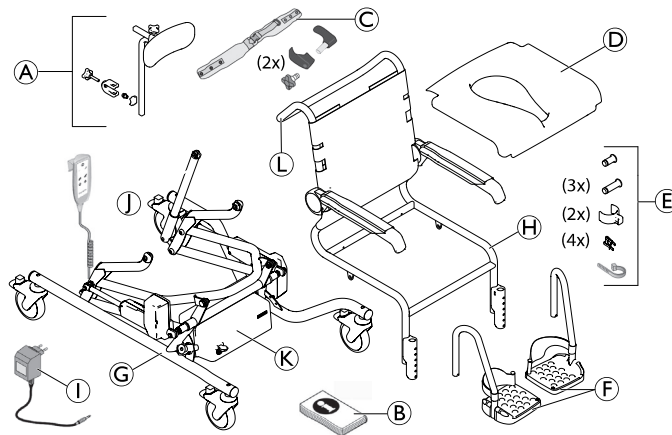



Fig. 3-1

| | |
|-----|------------------------------------|
| (A) | Hovedstøtte |
| (B) | Brugsanvisning |
| (C) | Brynstrem med fastgørelse (2 stk.) |
| (D) | Sædeplade |

| | |
|---|--|
| Ⓔ | Bolt (4 stk.), sikringsclips (4 stk.), clips til fodstøtter (2 stk.), kabelbinder (1 stk.) pakket i pose |
| Ⓕ | Fodstøtte med hælstrop (2 stk.) |
| Ⓖ | Chassis med håndbetjening og styreboks med batterisæt + motorer |
| Ⓗ | Sædeplade med polstring fra ryglænet og armlæn |
| Ⓘ | Oplader |
| Ⓝ | Motor til vipning |
| Ⓚ | Elektronikkappe |
| Ⓛ | Skubbebøjle |
| Anvendte dele: Hovedstøtte, polstring fra ryglænet, armlæn, sædeplade, fodstøtter | |

 På grund af regionale forskelle skal du se din lokale Invacare-hjemmeside eller dit lokale Invacare-katalog for oplysninger om tilgængeligt tilbehør eller kontakte din Invacare-leverandør.

4 Udpakning

4.1 Sikkerhedsoplysninger



ADVARSEL!

- Kontrollér delene for transportskader før ibrugtagning, og kontakt om nødvendigt din leverandør.
- Kontrollér under samlingen, at delene placeres korrekt i forhold til hinanden.



FORSIGTIG!

Risiko for klemning

- Udvis forsigtighed ved montering.

4.2 Samling af produktet

Dette afsnit beskriver monteringen. Adskillelse foretages i omvendt rækkefølge.



Armlænets højde, fodstøttens højde, fodstøttens vinkel, hælstroppen, modstanden af ryglænspolstringen og tilbehøret skal indstilles, så de passer optimalt til brugeren.

4.3 Montering af sæderammen



ADVARSEL!

Risiko for kvæstelser eller skader

- Bolte, der glider ud eller løsner sig, kan medføre personskade eller materiel skade.
- Sørg for, at sikringsclipsene er låst og sidder korrekt (se illustrationen nedenfor).

1. Tryk den røde fodpedal ned på svinghjulene for at låse dem.
2. Skær kabelbinderne over, der er brugt som transportlås.
- 3.

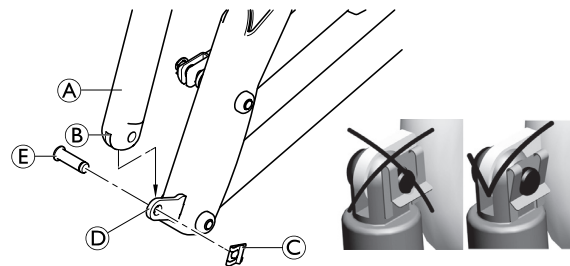

Fig. 4-1

Fjern motoren til vipning af sædet **A** fra chassiset.

4. Skub gaflen **B** på den nederste del af motoren **A** op på kraven **D** på bagsiden af chassiset, og ret hullerne ind.
5. Sæt bolten **E** (35 mm) i hullerne udefra, og skub den helt ind.
6. Fastgør en sikringsclips **C** på indersiden.
- 7.

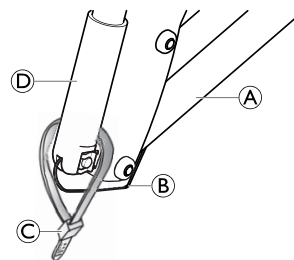



Fig. 4-2

Skub kablet **B** på motoren **D** så langt som muligt ind i chassiset **A**.

8. Brug den medfølgende kabelbinder © til at fastgøre motorkablet i denne position.

 Armlænene peger fremad, når de er klappet ned.

9.

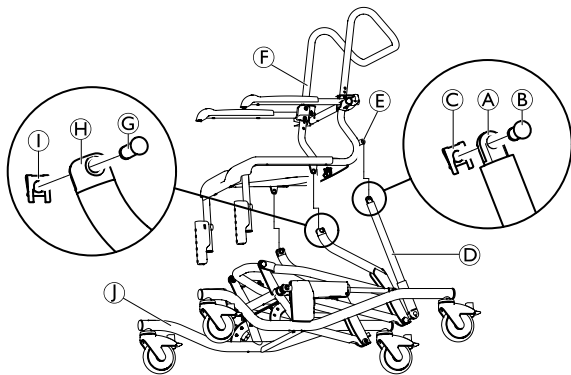
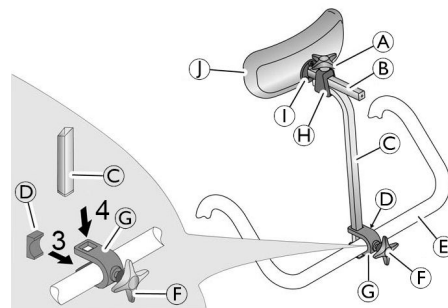

Fig. 4-3

Skub begge sider af sæderammen (F) ind i holderne (H) på chassiset (J).



10. Sæt de to 35 mm-bolte (G) i holderne (H) udefra. Skub dem helt ind, og fastgør sikringsclipsene (I) på indersiden.
11. Vip sæderammen, indtil hullerne i beslaget (E) på sæderammen og hullerne i gafflen (A) på motoren til vipning af sædet (D) er ud for hinanden.
12. Sæt de to 23 mm-bolte (B) i hullerne udefra, og fastgør sikringsclipsen (C) på indersiden.

4.4 Montering af hovedstøtten





1. Brug stjernegrebet (F) til at isætte skruen lidt ind i beslaget (G).
2. Skub beslaget med skruen på håndtaget på ryglænet (E) bagfra med skruen, der låser ind i hullet i ryglænets håndtag.
3. Indsæt pladen (D) ind i beslaget fra forsiden, så begge ansatser på pladen vender nedad og op og den buede pladeside berører ryglænets håndtag.
4. Skub højdeindstillingssiderøret (C) ind i beslagets udføringer oppefra.
5. Brug stjernegrebet til at stramme skruen, indtil højdeindstillingsrøret er fastgjort på plads.
6. Skub puden (J) og pudeholderen (B) ind i holderen (H) på højdeindstillingssiderøret.
7. Brug stjernegrebet (A) til at stramme den øvre skruer, indtil pudeholderen er fastgjort på plads.

 For at tilpasse det til brugeren kan højdeindstillingsrøret være forsynet med kurven på forsiden eller bagsiden.

Hovedstøttepuden  kan tages af og erstattes af puder i andre faconer (ekstraudstyr). Løsn holdeboltene  for at fjerne den.

Justering af hovedstøttens længde

 Hovedstøttens rør  og  kan forkortes hvis nødvendigt (se servicemanualen). Afkortning af hovedstøtterøret skal udføres af en kvalificeret tekniker.

4.5 Montering af brystremmen



Risiko for beskadigelse

- Anbring de to monteringsbeslag i samme højde
- Venstre bøjle monteres spejlvendt af højre bøjle.

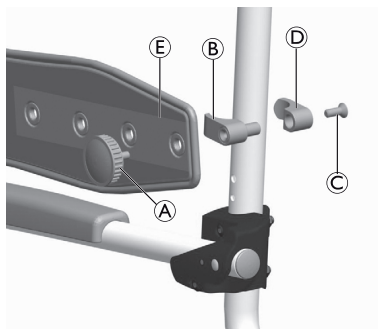







Fig. 4-4





1. Åbn remspændet på polstringen fra ryglænet i den højde, hvor brystremmen skal monteres.
2. Før denne rem frem på indersiden af ryglænsrammen, og luk den igen.
3. Anbring den indvendige del af monteringsbeslaget  omkring ryglænsrammen, så hullet vender bagud.
4. Anbring den udvendige del af monteringsbeslaget  i hullet på den indvendige del.
5. Fastgør de to dele af monteringsbeslaget i den ønskede position med skruen  på ryglænsrammen.
6. Fastgør brystremmen  på monteringsbeslaget med stjernegrebskruen .

Justering af brystremmens position



Risiko for beskadigelse

- Juster brystremmens placering, så den passer til brugeren.
- Sørg for, at de to monteringsbøjler sidder i samme position i begge sider.
- Placeringen af højre og venstre monteringsbøjle justeres på samme måde.

1. Åbn remspændet på polstringen fra ryglænet, som er ført frem på indersiden af ryglænsrammen, i den højde, hvor brystremmen er fastgjort.
2. Åbn remspændet på polstringen fra ryglænet i den højde, hvor brystremmen skal monteres.
3. Før denne rem frem på indersiden af ryglænsrammen, og luk den igen.
4. Fjern stjernegrebskruen .
5. Afmonter brystremmen .
6. Afmonter begge dele af monteringsbeslaget  og , og flyt dem til den ønskede position.

7. Anbring den indvendige del af monteringsbeslaget ④ omkring ryglænsrammen, så hullet vender bagud.
8. Anbring den udvendige del af monteringsbeslaget ⑥ i hullet på den indvendige del.
9. Fastgør de to dele af monteringsbeslaget i den ønskede position med skruen ③ på ryglænsrammen.
10. Fastgør brystremmen ⑤ på monteringsbeslaget med stjernegrebskruen ①.
11. Før den åbne rem på polstringen fra ryglænet frem på ydersiden af ryglænsrammen, og luk spændet igen.
12. Stram alle remme.

Justering af brystremmens længde

 Juster brystremmens længde, så den passer til brugeren.

Brystremmens længde justeres med remspændet på brystremmen. Hvis remspændet ikke kan justeres tilstrækkeligt, justeres længden på monteringsbeslagene på følgende måde:

1. Fjern stjernegrebskruen ①.
2. Brug hullerne i brystremmen ⑤ til at justere længden.
3. Brug stjernegrebskruen til at fastgøre brystremmen til monteringsbeslaget.

4.6 Montering af sædepladen



FORSIGTIG!

Risiko for at få fingrene i klemme

– Stik ikke fingrene ind imellem sædepladen og sæderammen, når sædepladen presses ned på plads.

Montering

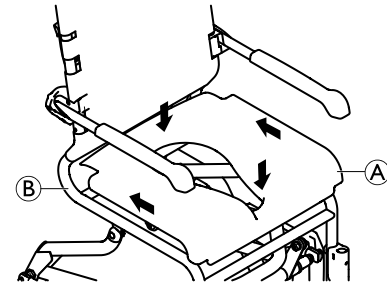

Fig. 4-5

1. Anbring sædepladen ① på sæderammen ②, så udkæringen vender fremad.
2. Skub sædepladen så langt tilbage, som den kan komme.
3. Pres siderne og derefter den forreste og den bageste del af sædepladen ned med håndfladen, indtil sædepladen klikker på plads i sæderammen.

Afmontering

1. Træk sædepladen op i begge sider.

4.7 Justering af ryglænspolstringen

Ryglænets modstand kan indstilles efter ønske.

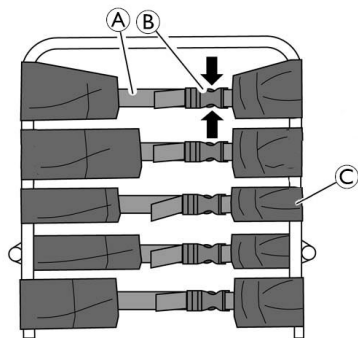

Fig. 4-6



ADVARSEL!

– Sørg for, at der mindst er ført tre remme omkring ryglænsrammen (på ydersiden), og at deres remspænder er lukkede.



Til montering af tilbehør kan den tredje rem fra toppen åbnes, og polstringen fra ryglænet kan føres omkring ryglænsrammen på indersiden af punkt C.

Stramning af remmene:

1. Stram stropperne A på ryglænsbolstringen.

Løsning af remmene:

1. Åbn spænderne B ved at klemme holderne sammen (se pilene i figur 4-6).
2. Skub stropperne en smule tilbage igennem spændet.
3. Luk remspænderne.
4. Spænd let stropperne igen.

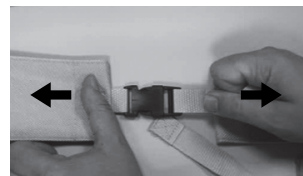

Fig. 4-7



ADVARSEL!

Risiko for personskade på grund af beskadigede ryglæns-spænder

Kontrollér, at ryglæns-spænderne er sikkert fastgjort, hver gang produktet vedligeholdes eller repareres.

- Kontrollér, at alle spændeclips er sikkert fastgjort ved at lukke spænderne og trække i begge ender.
- Udskift ryglænet/ryglæns-spænderne, hvis et spænde åbner sig under den anvendte kraft.

4.8 Indstilling af armlæns-højden

1. Åbn remspændet på ryglænsbolstringen, der er ført frem på indersiden af ryglænsrammen.
2. Åbn remspændet på ryglænsbolstringen, der er over armlænet.



Når armlænet indstilles i en lavere position, skal remmen under armlænet åbnes.

3. Før denne rem frem på indersiden af ryglænsrammen, og luk den igen.

4.

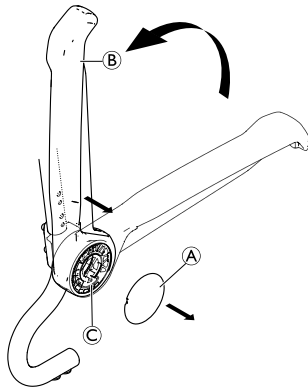

Fig. 4-8

Fjern hættten (A).

5. Fold armlænet (B) op for at trække det af armlænsbeslaget (C).

6.

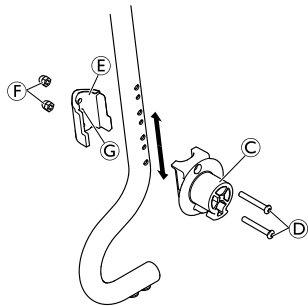



Fig. 4-9

Fjern skruerne (D) fra armlænsbeslaget (C) med den medfølgende unbrakonøgle.

7. Afmonter holdeklemmen (E) med møtrikkerne (F) fra indersiden af ryglænsrammen.

 Møtrikkerne sidder løst i holdeklemmen og kan falde ud.

8. Armlænsbeslaget og holdeklemmen monteres igen på den ønskede position ved at indsætte skruerne (D) i ryglænsbeslaget og føre dem igennem de ønskede huller i ryglænsrammen.

 De små huller på indersiden af ryglænsrammen bruges til at fastgøre holdeklemmen.

9. Anbring holdeklemmen, så skruerne på holdeklemmen (G) kommer ind i det lille hul.

10. Spænd skruerne (D) og møtrikkerne (F) med 8 Nm.

11.

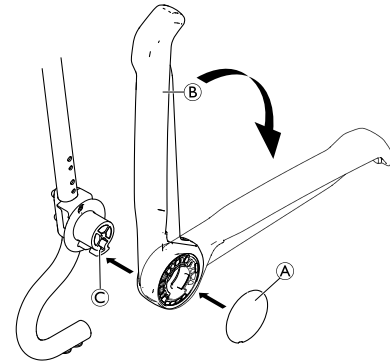



Fig. 4-10

Monter armlænet (B) igen på beslaget (C).

12. Fold armlænet ned.

13. Sæt hættten (A) på igen.

14. Før ryglænspolstringens åbne rem på ydersiden af ryglænsrammen, luk remspænderne, og stram alle remme.
15. Proceduren for højdeindstilling er den samme for højre og venstre armlæn.

 For montering af tilbehør kan den tredje rem ovenfra åbnes, og ryglænspolstringen kan føres omkring ryglænsrammen fra indersiden.

4.9 Montering af fodstøtterne

 Højre og venstre fodstøtte indstilles nemt på samme måde.

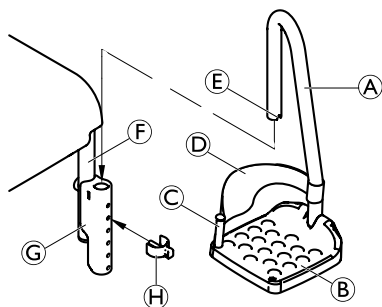

Fig. 4-11

1. Skub fodstøtten **A** med fodpladen **B** ind i styreskinnen **G** på sæderammen **F**, indtil noten **E** kommer i indgreb med stiften på clipsen **H**. Fodstøtten må ikke længere kunne drejes til siderne.

Indstilling af højden på fodstøtten

1. Træk fodstøtten **A** lidt opad.
2. Træk clipsen **H** ud, og sæt den i igen i den ønskede position. Det kan være nødvendigt at trække fodstøtten lidt længere ud for at kunne gøre dette.
3. Tryk fodstøtten ned, indtil noten **E** kommer i indgreb med stiften på clipsen.
4. Indstil den anden fodstøtte i den ønskede højde på samme måde.

Afmontering/montering af hælstropper

1. Åbn burrebåndene på hælstroppen **D**.
2. Fjern skruen **C** fra undersiden af fodpladen.
3. Fjern skruen og den fleksible stift med hælstroppen.
4. Monter hælstropperne i omvendt rækkefølge.

 Ved montering af en hælstrop er det vigtigt, at fæstningerne på burrebåndene vender bagud.

Justering af hælstroppen

1. Åbn burrebåndene på hælstroppen **D**.
2. Juster hælstroppen til den ønskede længde.
3. Luk burrebåndene igen.

4.10 Montering af elektronikdæksel

1. Drej begge fodstøtter udad, eller fjern dem.
2. Brug håndbetjeningen til at flytte produktet til den højeste position. Se 5.4 Brug af håndbetjeningen, side 24til.

3.

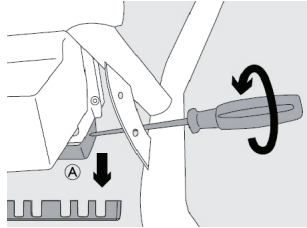

Fig. 4-12

Fjern klemrækken ①.

4.

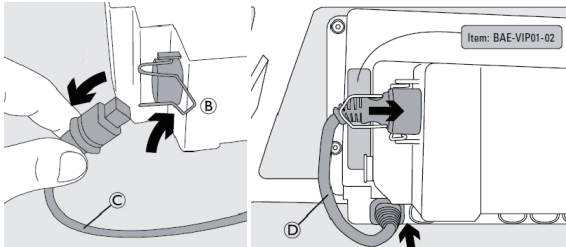

Fig. 4-13

Klap sikringsbøjlen ② fremad.

5. Fjern det lange forbindelseskabel ③ (180 mm) mellem batterisættet og elektronikboksen.
6. Monter det korte forbindelseskabel ④ (110 mm).
7. Klap sikkerhedsbøjlen tilbage igen.
8. Fastgør klemrækken igen.

9.

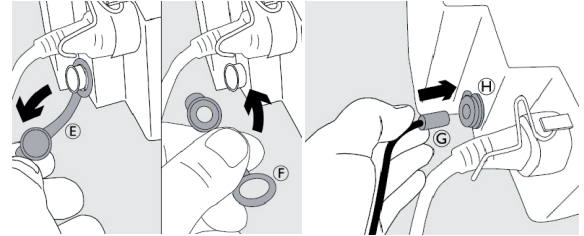

Fig. 4-14

Udskift det blå stik ⑤ på opladningsstikket med stikket med hul ⑥.

10. Sæt stikket ⑦ på elektronikdækslet i opladningsstikket ⑧ på batterisættet.

**Risiko for beskadigelse**

– Sørg for, at stikket sidder rigtigt.

11.

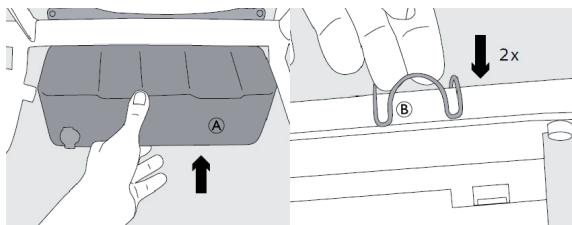

Fig. 4-15

Sæt den forreste del (A) på elektronikdækslet, og fastgør den på røret med sikringsclipsene (B).

12.

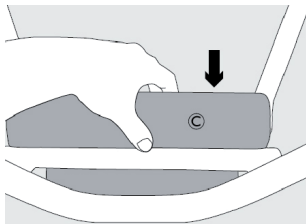

Fig. 4-16

Fastgør den bageste del af elektronikdækslet (C) oppefra.

Afmontering

Elektronikdækslet afmonteres i modsat rækkefølge.

4.11 Afmontering af batterisættet

1. Afmonter elektronikdækslet. Se 4.10 Montering af elektronikdæksel, side 18.



Risiko for beskadigelse

- Sørg for, at stikket mellem elektronikdækslet og batterisættet er frakoblet.

2. Fjern fodstøtterne. Se 4.9 Montering af fodstøtterne, side 18).
- 3.

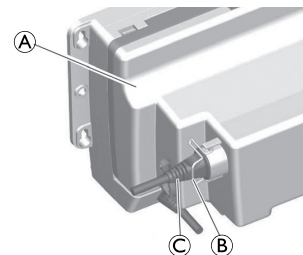

Fig. 4-17

Klap sikkerhedsbøjlen (B) fremad, og fjern stikket (C) fra batterisættet (A).

4.

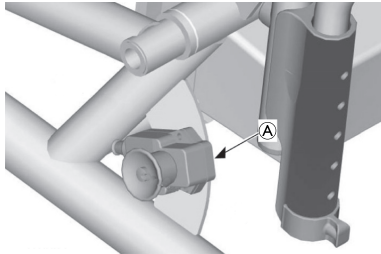

Fig. 4-18

Sæt forbindelseskablet i kabelholderen (A).

5.

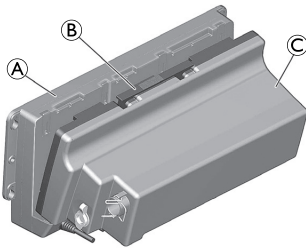

Fig. 4-19

Skub holdelisen (B) foroven på batterisættet (C) tilbage med den ene hånd.

6. Løft batterisættet ca. 5 mm op med den anden hånd, og træk det ca. 10 mm ud.
7. Fjern batterisættet fra styreboksen (A) med en dreje- og vippebevægelse.

4.12 Opladning af batteriet

Produktet kan ikke bruges, mens batteriet oplades.

Batteriet kan oplades med monteret eller afmonteret elektronikdæksel, og når batteriet er taget ud.



ADVARSEL!

Risiko for kvæstelser eller skader

- Batterisættet må ikke åbnes. Hvis batterisættet åbnes, bortfalder garantien.
- Opladeren må kun tilsluttes strømforsyningen, når batterisættet er tilsluttet opladeren.



FORSIGTIG!

Fare for elektrisk stød

- Genopladningen af batteriet må kun foretages i et tørt rum og aldrig på badeværelset.
- Når elektronikkappen er afmonteret i forbindelse med opladningen, skal stikkontakten på batterisættet lukkes med støvkappen.



Risiko for beskadigelse

- Benyt kun den medfølgende oplader til at oplade batteriet i batterisættet.
- Sørg for, at de specifikationer for spænding, som er vist på opladeren, svarer til specifikationerne for strømforsyningen.
- Se 6.1 Service og eftersyn, side 27 for at få flere oplysninger om at forlænge batteriets levetid, når produktet ikke har været i brug i længere tid.

1.

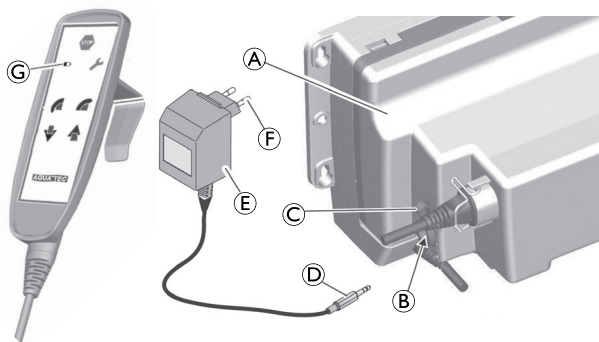



Fig. 4-20

Fjern hættten © på stikkontakten © på batterisættet ©.

 Når elektronikdækslet er monteret, befinder opladningsstikket sig foran og ikke på siden.

2. Sæt stikket © på opladeren © helt ind i stikkontakten © på batterisættet.
3. Sæt opladningsstikket © fra opladeren i en godkendt stikkontakt.

Opladningen tager ca. 5 timer. Indikatorlampen © på håndbetjeningen lyser gult under opladningen. Derefter skiftes til vedligeholdelsesopladning (pulsladning) i ca. 3 timer. Indikatorlampen på håndbetjeningen lyser grønt under opladningen. Opladeren afbryder automatisk opladningen efter ca. 8 timer. Indikatorlampen på håndbetjeningen slukkes. Dette forhindrer, at batteriet "overoplades".

4. Tag opladerstikket ud af stikkontakten.

5. Tag opladerstikket ud af stikkontakten på batterisættet.
6. Beskyt stikkontakten med støvkappen.

5 Brug

5.1 Sikkerhedsoplysninger



ADVARSEL!

- Brug kun produktet på en jævn overflade og indendørs.
- Bemærk specifikationerne på produktmærkaten. Undgå at overbelaste produktet.
- Inspicer altid produktet visuelt for at afsløre uønskede skader før hver brug.
- Brug ikke et defekt produkt.
- Oplad batteriet regelmæssigt.
- Brug altid brystremmen ved persontransport.
- Luk brystremmen, når produktet ikke er i brug.



ADVARSEL!

Fare for udskridning og rulning

- Kontrollér før brug, at sædet er fastgjort sikkert til sæderammen.
- Alle svinghjul skal låses med fodpedalerne, før brugeren sætter sig i produktet eller rejser sig fra det, samt når det parkeres.



ADVARSEL!

Risiko for at tippe

- Fodstøtterne skal svinges ud til siden, eller fodpladerne klappes op, før man sætter sig i kørestolen eller rejser sig fra den.
- De forreste svinghjul skal drejes, så låsen peger fremad, før man sætter eller rejser sig.
- Stå aldrig på fodstøtterne.
- Fjern aldrig spindelmotorerne.
- Man må ikke læne sig for langt frem.



FORSIGTIG!

Fare for hudforbrænding

- Produktets komponenter kan blive varme, hvis de udsættes for eksterne varmekilder.
- Tag opvarmningen af overfladerne i betragtning, når produktet udsættes for meget varmt vand.
 - Produktet må ikke udsættes for direkte sollys før brug.



Risiko for ødelæggelse af hovedstøtten

- Produktet må kun flyttes ved hjælp af håndtaget på ryglænet, aldrig med hovedstøtten.



Risiko for beskadigelse

- Produktet må ikke løftes i fodstøtterne, armlænene eller andet tilbehør.

5.2 Drejning af armlænene



FORSIGTIG!

Risiko for at få fingrene i klemme

- Stik ikke fingrene ind imellem armlæn og ryglæn, når armlænene klappes ned.

5.3 Drejning af fodstøtterne

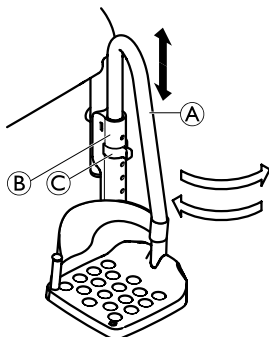

Fig. 5-1

Monterings-/afmonteringsposition:

1. Træk fodstøtten (A) i styreskinnen (B) let opad, indtil noten ikke længere er i indgreb i stiften på clipsen (C).
2. Drej fodstøtten til siden.

Kørestilling



FORSIGTIG!

Fare for ulykke på grund af løse fodstøtter

- Løse fodstøtter kan medføre ulykker og personskaade.
- Fodstøtterne skal fastgøres i kørestilling.

1. Drej fodstøtten (A) indad.
2. Tryk fodstøtten ned, indtil noten kommer i indgreb med stiften på clipsen (C).

5.4 Brug af håndbetjeningen



FORSIGTIG!

Risiko for klemning

- Stik ikke fingrene ind imellem sæderamme og forreste rørramme på chassiset, når sædet vipres eller sænkes.
- Lad ikke børn lege med produktet.

Produktet styres med håndbetjeningen.

Enheden standser øjeblikkeligt i den aktuelle position, når styreknappeerne slippes.

Af sikkerhedsgrunde har motorerne et vist blokeringsområde:

| Sædehøjde | Sædevipning |
|----------------|---|
| 500 til 600 mm | op til 5° fremad op til 35° bagud |
| over 600 mm | ingen fremadbevægelse op til 35° bagud |

 Hvis sæderammen er vippt fremad, kan sædehøjden maks. indstilles til 600 mm.

Hvis sædehøjden er indstillet til mere end 600 mm, kan sæderammen ikke længere vippes fremad.

! Risiko for beskadigelse

Hvis der er for lidt plads omkring enheden, når der vippes, løftes eller sænkes, kan der ske sammenstød med møbler.

– Sørg for, at der er nok plads omkring enheden, før der vippes, løftes eller sænkes.

! Risiko for beskadigelse

Hvis batteriet i batterisættet ikke er tilstrækkeligt opladet, lyser indikatorlampen  på håndbetjeningen gult, og der udsendes et akustisk signal under kørslen. Når indikatorlampen lyser, kan der kun foretages fem bevægelsescykluser mere. Derefter deaktiveres kørestolens løftefunktion. Kørestolen kan dog stadig sænkes. – Batterisættet skal straks oplades, når kørestolen er sænket.

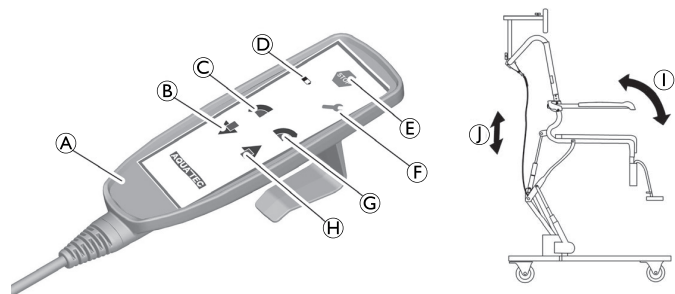



Fig. 5-2



- | | |
|--|---|
|  Håndbetjening |  Serviceindikatorlampe |
|  Ned-knap |  Tilbage-knap |
|  Frem-knap |  Op-knap |
|  Indikatorlampe |  Vippebevægelse |
|  Nødstopknap |  Højdebevægelse |

Vipning af sæderammen og ryglænet

Sæderammen kan vippes ca. 35° bagud og ca. 5° fremad.

- Tryk på Tilbage-knappen  eller Frem-knappen . Sæderammen kan vippes fremad eller bagud .

Løft/sænkning

- Tryk på Op-knappen  eller Ned-knappen . Sæderammen bevæger sig opad eller nedad .

Nødstop

-  Tryk kun på nødstopknappen **(E)**, hvis enheden ikke stopper med det samme, når en knap slippes (f.eks. hvis en knap sætter sig fast). Enheden standser med det samme, når der trykkes på nødstopknappen.

Nødsænkemekanisme

Det er ikke længere muligt at sænke sæderammen yderligere med håndbetjeningen, men den kan sænkes ved hjælp af nødsænkemekanismen.

1.

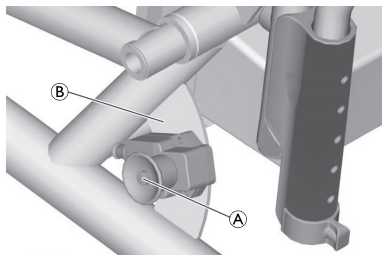

Fig. 5-3

Tryk på knappen **(A)** på højre side af chassiset **(B)**.

5.5 Låsning/frigørelse af svinghjulslåsene



FORSIGTIG!

Risiko for fastklemning/skader

Alle svinghjulslåse er fodbetjente.

– Betjen ikke svinghjulslåsene med hånden.

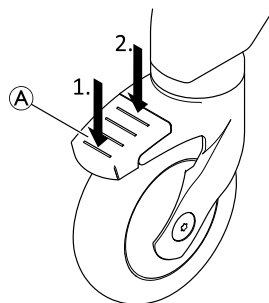

1. For at låse svinghjulslåsene skal du træde på bagenden af pedalen **(A)**, indtil den låses fast.



Hjulet er nu låst i position og kan ikke dreje længere.

2. For at låse svinghjulslåsene op skal du træde på forenden af pedalen **(A)**, indtil den låses op.



Svinghjul med blå pedal (retningsstyr som ekstraudstyr) aktiverer svinglåsen, så det er nemmere at køre lige fremad.

6 Vedligeholdelse

6.1 Service og eftersyn



FORSIGTIG!

Risiko for personskade eller materiel skade

- Der må ikke udføres nogen vedligeholdelses- eller serviceprocedurer, mens produktet er i brug.

Produktet er vedligeholdelsesfrit, hvis nedenstående rengørings- og sikkerhedsanvisninger følges.

For at sikre en god funktionalitet og sikkerhed skal følgende kontroller foretages regelmæssigt:

- Kontrollér regelmæssigt, om produktet og tilbehør er beskadiget. Produktet må ikke anvendes, hvis det er defekt.
- I tilfælde af beskadigelse eller fejlfunktion anbefales du at tage kontakt til leverandøren.
- Sørg for, at produktet samles på en forsvarlig måde, og at skrueerne strammes korrekt.
- Hvis produktet ikke har været brugt i længere tid, skal batteriet oplades helt, og sæderammen hæves og sænkes tre gange uden belastning. Denne procedure skal gentages én gang hver tredje måned. Dette er med til at forlænge batteriets servicelevetid.



ADVARSEL!

Risiko for kvæstelser og skader

- Hvis produktet er forkert indstillet, kan der opstå ulykker og alvorlige kvæstelser.
- Produktet skal repareres af kvalificeret tekniker.
 - Beskadigede dele skal udskiftes af en kvalificeret tekniker.
 - Brug kun originale Invacare-reservedele.



ADVARSEL!

Risiko for kvæstelser eller skader

- Forkert monterede svinghjul eller motorer kan medføre ulykker.
- Svinghjulene og motorerne udskiftes af en kvalificeret tekniker.

6.2 Rengøring og desinfektion

6.2.1 Generelle sikkerhedsanvisninger



FORSIGTIG!

Risiko for smitte

- Tag forholdsregler, og brug passende beskyttelsesudstyr.

**FORSIGTIG!****Risiko for elektrisk stød og beskadigelse af produktet**

- Sluk for anordningen, og tag den ud af stikkontakten, hvis det er relevant.
- Når du rengør elektroniske komponenter, skal du tage hensyn til deres beskyttelsesklasse vedrørende vandindtrængning.
- Sørg for, at der ikke kommer vandsprøjt på stikket eller vægstikdåsen.
- Rør aldrig ved stikkontakten med våde hænder.

**VIGTIGT!**

Forkerte væsker eller metoder kan beskadige produktet.

- De anvendte rengørings- og desinfektionsmidler skal være effektive og kunne anvendes sammen, og de må ikke angribe de materialer, der rengøres.
- Brug aldrig korroderende væsker (basiske rengøringsmidler, syre osv.) eller slibende rengøringsmidler. Vi anbefaler et almindeligt husholdningsrengøringsmiddel som f.eks. opvaskesæbe, hvis der ikke angives andet i rengøringsanvisningerne.
- Brug aldrig opløsningsmidler (cellulosefortynder, acetone osv.), der ændrer plastens struktur eller opløser de påsatte mærkater.
- Sørg altid for, at produktet er helt tørt, før det tages i brug igen.



For rengøring og desinfektion i kliniske omgivelser eller omgivelser til langvarig pleje skal man følge de pågældende inhouse-procedurer.

6.2.2 Rengøringsintervaller**VIGTIGT!**

- Regelmæssig rengøring og desinficering fremmer problemfri drift, forlænger servicelevetiden og forebygger kontaminering. Rengør og desinficer produktet
- regelmæssigt, mens det er i brug,
 - før og efter enhver serviceprocedure,
 - når det har været i kontakt med kropsvæsker,
 - før det bruges til en ny bruger.

6.2.3 Rengøringsinstruktioner

Produktet kan rengøres med almindeligt tilgængelige rengøringsmidler.

**Risiko for beskadigelse**

- Hygijne er især vigtig inden for det sensible toiletområde.
- Hold altid produktet rent, og vask det jævnligt.

Rengøring i hjemlige omgivelser**Risiko for beskadigelse**

- Risiko for beskadigelse af produktet
- Afmonter ikke holderne til tilbehørsdelene.

1. Fjern alle monterede tilbehørsdele.
2. Træk fodstøtterne ud af styreskinneerne.

3. Fjern sædepladen og polstringen fra ryglænet.
4. Fjern siderne.
5. Indsæt clips i sæderammen igen med det samme, så de ikke går tabt.
6. Vask de enkelte dele ved hjælp af en kuld eller børste og almindelige rengøringsmidler og desinfektionsmidler.
7. Skyl delene med varmt vand.
8. Tør delene med en klud.
9. Saml produktet igen. Se 4 *Udpakning, side 12*.

Rengøring i et klinisk miljø

 Udover rengøring som beskrevet ovenfor skal produktet rengøres, når patienten udskrives, når produktet ikke længere anvendes eller som minimum hver måned (alt efter hvad der optræder først) ved 85 °C i tre minutter i autoklaven.



FORSIGTIG!

Fare for hudforbrænding

– Lad produktet køle af efter rengøring i autoklaven.

Rengøring af ryglænspolstring

1. Tag ryglænspolstringen af.
2. Vask polstringen i vaskemaskine ved maks. 60 °C med et mildt rengøringsmiddel.



Risiko for beskadigelse

– Vask ved højere temperaturer kan medføre krympning af tekstiler.
– Betrækket må ikke tørretumbles.



Risiko for beskadigelse

For meget rengøring kan beskadige tekstiler.
– Vi anbefaler, at ryglænspolstringen udskiftes hvert andet år af hygiejniske årsager.

Rengøring af toiletskålen (valgfrit)

Toiletskålen kan rengøres i en autoklave ved brug af følgende temperaturer/tider:

- 90 °C i 1 minut
- 85 °C i 3 minutter
- 80 °C i 10 minutter.

6.2.4 Desinficeringsinstruktioner



Oplysninger om anbefalede desinfektionsmidler og -metoder findes på <https://vah-online.de/en/for-users>.

I hjemmepleje

Metode: Følg bemærkningerne angående påføring af det anvendte desinfektionsmiddel, og påfør det på alle tilgængelige overflader.

Desinficeringsmiddel: Almindeligt desinfektionsmiddel.

Tørring: Lad produktet lufttørre.

I klinisk pleje og langtidspleje

Følg din interne desinfektionsprocedurer, og brug kun de desinfektionsmidler og -metoder, der er anført heri.

7 Efter brug

7.1 Opbevaring og transport



Risiko for beskadigelse

- Opbevar produktet på et tørt sted.
- Opbevar ikke produktet i nærheden af varmekilder.
- Batteriet må ikke opbevares i nærheden af åben ild.
- Udsæt ikke produktet for direkte sollys.
- Se forhold i forbindelse med opbevaring og transport i kapitel 9.2 *Miljøparametre, side 35*.

Transport



Med henblik på transport kan produktet skilles ad i de dele, som da det blev leveret. Se 3.3 *Komponenter, side 10*.

1. Skil produktet ad: Se 4 *Udpakning, side 12*, og følg monteringsvejledningen i omvendt rækkefølge.

7.2 Istandsættelse

Dette produkt er egnet til genbrug. Følgende handlinger skal udføres i forbindelse med istandsættelse af produktet til en ny bruger:

- Eftersyn
- Rengøring og desinfektion

Se 6 *Vedligeholdelse, side 27* og servicemanualen til dette produkt for at få nærmere oplysninger.

Sørg for, at brugsanvisningen bliver overdraget sammen med produktet.

Undlad at genbruge produktet, hvis der konstateres skader eller fejl.

7.3 Bortskaffelse



ADVARSEL!

Miljørisici

Enheden indeholder batterier.

Dette produkt kan indeholde stoffer, som kan skade miljøet, hvis de bortskaffes på steder (lossepladser), der ikke overhoveder gældende lovgivning.

- UNDLAD at bortskaffe batterierne sammen med almindeligt husholdningsaffald.
- Kast IKKE batterier i åben ild.
- Batterierne SKAL afleveres på et korrekt bortskaffelsessted. Returnering er påbudt ved lov og er gratis.
- Bortskaf kun afladede batterier.
- Tildæk litiumbatteriernes terminaler, inden de bortskaffes.
- Se batterimærkning eller kapitel for information om batteritypen 9 *Tekniske Data, side 35*.

Vær miljøbevidst, og indlever dette produkt til genbrug til den lokale genbrugsstation, når dets levetid er opbrugt.

Skil produktet og dens komponenter ad, så de forskellige materialer kan adskilles og genbruges hver for sig.

Bortskaffelse og genanvendelse af brugte produkter og emballagematerialer skal overholde love og forskrifter for

affaldshåndtering i det enkelte land. Kontakt den lokale affaldsmyndighed for at få yderligere oplysninger.

8 Fejlfinding

8.1 Fejlfinding og afhjælpning af fejl

 Nedenstående skema indeholder oplysninger om fejl og deres mulige årsag.

Kontakt din leverandør direkte, hvis du ikke kan afhjælpe fejlen med de angivne forslag.

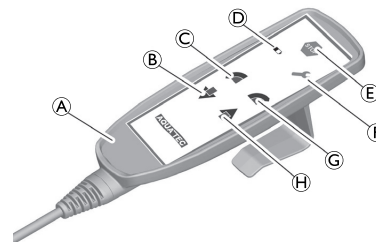





Fig. 8-1



| Fejlfunktion | Mulig(e) årsag(er) | Afhjælpning |
|---|---------------------------------------|---|
| Der udsendes et akustisk signal, og indikatorlampen  lyser, når kørestolen kører | Batteri næsten tomt | Oplad batteriet. Se 4.12 <i>Opladning af batteriet</i> , side 21. |
| Serviceindikatorlampen  lyser | Håndbetjening defekt | Foretag nulstilling (se tabellen nedenfor) |
| | Softwarefejl | |
| | Knappen til nødsænkemekanismen defekt | |
| | Strømsvigt under kørslen | |
| | Motor defekt | |
| | Styring defekt | |

| Fejlfunktion | Mulig(e) årsag(er) | Afhjælpning |
|---|--|--|
| Nødsænkemekanismen fungerer ikke | Batteri tomt | Oplad batteriet. Se 4.12 <i>Opladning af batteriet, side 21</i> , eller brug et andet batteri |
| | Kabel sidder ikke rigtigt | Sæt kablet helt i |
| | Klemrække sidder ikke rigtigt | Klemrækken sidder rigtigt (i indgreb) |
| | Defekt knap | Foretag nulstilling (se tabellen nedenfor) |
| Sæderammen er i vippe position | Motorerne er ikke kørt lige højt op | Hold ned-knappen  trykket ned, indtil motorerne er sænket helt, og du kan høre grænseafbryderen klikke på plads |
| Sæderammen kan ikke bevæges opad eller | Vægtgrænse overskredet | Maks. belastning 150 kg |
| | Kabel sidder ikke rigtigt | Sæt kablet rigtigt i |
| Sæderammen kan ikke bevæges nedad eller | Klemrække sidder ikke rigtigt | Klemrækken sidder rigtigt (i indgreb) |
| | Kabel ikke rigtigt forbundet med styringen | Motor til vippefunktion altid på kanal 7 |
| Sæderammen kan ikke vippes | Forbindelseskabel defekt | Udskift kablet |
| | Forbindelseskabel sidder ikke rigtigt | Sæt kablet rigtigt i, og luk sikringsbøjlen |
| | Styring defekt | Foretag nulstilling (se tabellen nedenfor) |
| | Batteri tomt | Oplad batteriet. Se 4.12 <i>Opladning af batteriet, side 21</i> , eller brug et andet batteri |
| | Kablet til håndbetjeningen sidder ikke rigtigt | Sæt kablet helt i |

| Fejlfunktion | Mulig(e) årsag(er) | Afhjælpning |
|----------------------|--------------------------|---|
| | Håndbetjening defekt | Foretag nulstilling (se tabellen nedenfor) eller Udskift håndbetjeningen |
| Batteri oplades ikke | Defekt batteri | Udskift batteriet |
| | Stik sidder ikke rigtigt | Kontrollér, at alle stik sidder rigtigt |

Foretag nulstilling

1. Hold følgende tre knapper på håndbetjeningen nede samtidigt i ca. tre sekunder:

- Nødstopknap ,
- Frem-knap  og
- Op-knap .

Der høres et akustisk signal, mens de tre knapper holdes nede.

2. Slip knapperne, når serviceindikatorlampen  slukkes. Enheden er klar til brug igen.
3. Flyt derefter drevene for at justere højden til den laveste position, indtil du hører, at drevene afbrydes.
4. Flyt motor til vipning til bageste position, indtil du hører, at drevet slukker. (Den røde LED-lampe blinker, og der høres et akustisk signal).



Hvis fejlen opstår igen efter nulstillingen, skal produktet eller de defekte dele udskiftes og sendes til distributøren (se adresser på sidste side).

9 Tekniske Data

9.1 Mål og vægt

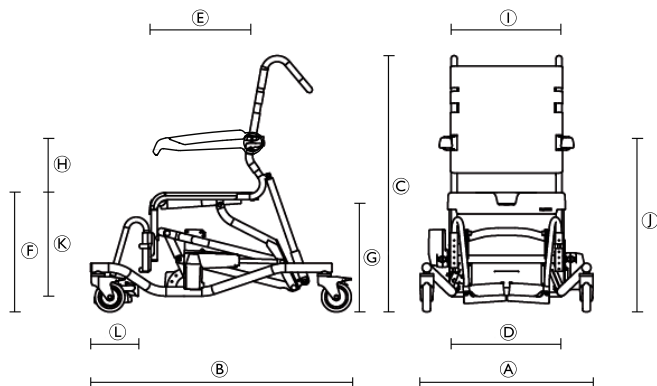

Fig. 9-1

| | | |
|-----|--|--------------|
| (A) | Bredde i alt | 730 mm |
| (B) | Dybde (uden fodstøtter) | 1010 mm |
| (C) | Højde (uden hovedstøtte) | 1070-1620 mm |
| (D) | Sædebredde | 480 mm |
| (E) | Sædedybde | 450 mm |
| (F) | Sædehøjde | 500-1050 mm |
| (G) | Mål afstanden mellem gulvet og beslaget til toilet-potten. | 420-970 mm |

| | | |
|-----|------------------------------|-------------|
| (H) | Højde fra sæde til armlæn | 230-270 mm |
| (I) | Bredde mellem armlænene | 475 mm |
| (J) | Højde til armlænene | 730-1320 mm |
| (K) | Højde fra fodstøtte til sæde | 345-465 mm |
| (L) | Fodpladedybde | 155 mm |
| (M) | Bredde, intimudskæring | 205 mm |
| (N) | Dybde, intimudskæring | 320 mm |
| | Vendebredde | 2690 mm |
| | Drejediameter | 1290 mm |
| | Højdeindstilling | trinløs |
| | Svinghuldiameter | 127 mm (5") |
| | Vægt | ca. 39 kg |
| | Belastningskapacitet | 150 kg |

9.2 Miljøparametre

| | |
|--|-------------------------------|
| Driftsforhold | |
| Omgivende temperatur | 5-40 °C |
| Relativ luftfugtighed | 20 %-70 %, ikke-kondenserende |
| Atmosfærisk tryk | 795-1060 hPa |
| Forhold i forbindelse med opbevaring og transport | |
| Omgivende temperatur | 0-40 °C |

| | |
|-----------------------|-------------------------|
| Relativ luftfugtighed | 30 %-70 %, uden kondens |
| Atmosfærisk tryk | 795-1060 hPa |

9.3 Elektronikdata

| | |
|--|--------------------------------|
| Driftsspænding | 24 V |
| Nominel indgangseffekt | 170 VA |
| Batteritype | Bly-syre |
| Typisk driftstid | 40 cyklusser |
| Indgangsspænding for oplader | 230-240 V AC, 50-60 Hz |
| Udgangsspænding for oplader | 24 V jævnspænding, 12 VA |
| Opladningstid fra advarsel om lav spænding | ca. 5-6 timer |
| Beskyttelsestype: Motor, batterisæt og elektronikhus | IP X6 ¹ |
| Beskyttelsestype: oplader | IP 40 ² |
| Beskyttelsestype: Hele enheden | IP X6 ¹ |
| Lydstyrkeniveau | 52 dB(A) |

- 1 Beskyttet mod indtrængen af vand i tilfælde af kraftige vandstråler.
- 2 Beskyttet mod faste fremmedlegemer, der måler 1,0 mm eller mere, ikke beskyttet mod indtrængen af vand.

9.4 Materialer

| | |
|------------------|-----------------------------------|
| Ramme | Rustfrit stål, pulverlakeret |
| Sædeplade | Polypropylen |
| Ryglænspolstring | Nylon, PVC-belægning |
| Fodstøtter | Polypropylen, glasfiberforstærket |
| Armlæn | Polyamid, glasfiberforstærket |
| Svinghjul | Plastik og rustfrit stål |

Alle produktkomponenter er korrosionsbestandige og indeholder ikke naturgummilatex.

10 Elektromagnetisk kompatibilitet (EMC)

10.1 Generelle oplysninger om elektromagnetisk kompatibilitet (EMC)

Elektromedicinsk udstyr skal installeres og anvendes i overensstemmelse med oplysningerne om elektromagnetisk kompatibilitet (EMC) i denne brugsanvisning.

Dette produkt er testet og fundet i overensstemmelse med de tilladte grænser for elektromagnetisk kompatibilitet i henhold til IEC/EN 60601-1-2 for klasse B udstyr.

Bærbart og mobilt RF-kommunikationsudstyr kan indvirke på produktets funktionsdygtighed.

Ved andre apparater kan der forekomme interferens selv fra de lave niveauer for elektromagnetiske emissioner, der er tilladt i henhold til ovennævnte standard. For at afgøre, om det er emissionen fra dette produkt, der forårsager interferensen, kan dette produkt startes og stoppes. Hvis interferensen med det andet udstyr ophører, er det dette produkt, der er årsag til interferensen. I sådanne sjældne tilfælde kan interferensen reduceres eller afhjælpes på følgende måde:

- Placér apparaterne anderledes, flyt dem, eller øg afstanden mellem dem.

10.2 Elektromagnetisk emission

Vejledning og producentens erklæring

Dette produkt er beregnet til brug i et elektromagnetisk miljø som angivet nedenfor. Kunden eller brugeren af dette produkt skal sørge for, at det anvendes i et sådant miljø.

| Emissionstest | Overensstemmelse | Elektromagnetisk miljø - vejledning |
|---------------------------|------------------|--|
| RF-emissioner CISPR 11 | Gruppe I | Dette produkt anvender udelukkende RF-energi til de interne funktioner. Dens RF-emissioner er derfor meget lave og burde ikke medføre interferens med andet elektronisk udstyr i nærheden. |
| RF-emissioner CISPR 11 | Klasse B | Dette produkt er egnet til brug i alle bygninger, herunder private hjem og bygninger, der er tilsluttet det offentlige lavspændingsnetværk, som forsyner bygninger, der anvendes til bopælsformål. |

| | | |
|---|------------------|--|
| Harmoniske emissioner IEC 61000-3-2 | Klasse A | |
| Spændingsudsving/ flickeremissioner IEC 61000-3-3 | Opfylder kravene | |

10.3 Elektromagnetisk immunitet

Vejledning og producentens erklæring

Dette produkt er beregnet til brug i et elektromagnetisk miljø som angivet nedenfor. Kunden eller brugeren af dette produkt skal sørge for, at det anvendes i et sådant miljø.

| Immunitetstest | Test-/overensstemmelses-niveau | Elektromagnetisk miljø – vejledning |
|--|---|---|
| Elektrostatisk udladning (ESD) IEC 61000-4-2 | ± 8 kV ved kontakt ± 2 kV, ± 4 kV, ± 8 kV, ± 15 kV via luft | Gulve skal være af træ, beton eller keramiske fliser. Hvis gulvene er belagt med syntetisk materiale, skal den relative luftfugtighed være mindst 30 %. |
| Hurtige elektriske overspændinger/ strømstød IEC 61000-4-4 | ± 2 kV for strømforsyningsledninger; 100 kHz repetitionsfrekvens | El-forsyning via el-nettet skal være af den kvalitet, som er normal i erhvervs- og hospitalsmiljø. |
| Overspænding IEC 61000-4-5 | ±1 kV ledning til ledning | El-forsyning via el-nettet skal være af den kvalitet, som er normal i erhvervs- og hospitalsmiljø. |

| Immunitetstest | Test-/overensstemmelses-niveau | Elektromagnetisk miljø – vejledning |
|--|--|--|
| Spændingsfald, korte afbrydelser og spændingsudsving i strømforsynings-ledninger IEC 61000-4-11 | $< 0\% U_T$ i 0,5 cyklus i trin på 45° $0\% U_T$ i 1 cyklus $70\% U_T$ i 25/30 cyklusser $< 5\% U_T$ i 250/300 cyklusser | El-forsyning via el-nettet skal være af den kvalitet, som er normal i erhvervs- og hospitalsmiljø. Hvis brugeren af dette produkt kræver uafbrudt brug under strømafbrydelser, anbefales det, at produktet tilsluttes en nødstrømsforsyning (UPS) eller et batteri. U_T er netspændingen før testniveauet. |
| Netfrekvensmagnetfelt (50/60 Hz) IEC 61000-4-8 | 30 A/m | Netfrekvensmagnetfeltet skal være på samme niveau som ved anvendelse i et typisk erhvervs- eller hospitalsmiljø. |
| Ledningsbåren RF IEC 61000-4-6 | 3 V 150 kHz til 80 Mhz 6 V på ISM- og amatørradiofrekvensbånd | Feltstyrker fra faste sendere som f.eks. stationer til mobil- og trådløse telefoner, mobilradioer, amatørradioer, AM- og FM-radioudsendelser og tv-udsendelser kan ikke forudsiges teoretisk med nøjagtighed. Hvis det elektromagnetiske miljø forårsaget af faste RF-sendere skal vurderes, anbefales det at få foretaget en elektromagnetisk måling på stedet. Hvis den målte feltstyrke på det sted, hvor dette produkt anvendes, overstiger det gældende RF-overensstemmelsesniveau, der er angivet ovenfor, bør dette produkt overvåges nøje for at kontrollere, at det fungerer normalt. Hvis produktet ikke fungerer normalt, bør der tages yderligere forholdsregler, f.eks. ved at flytte dette produkt eller vende det i en anden retning. Interferens kan forekomme i nærheden af udstyr, der er mærket med følgende symbol:  |

| Immunitetstest | Test-/overensstemmelses-niveau | Elektromagnetisk miljø – vejledning |
|-------------------------------|---|---|
| Feltbåren RF IEC 61000-4-3 | 20 V/m 80 Mhz til 2,5 GHz Testspecifikationer på 385 MHz-5785 MHz vedrørende immunitet over for trådløst RF-kommunikationsudstyr kan ses i tabel 9 i IEC 60601-1-2:2014 | Bærbart og mobilt RF-kommunikationsudstyr må ikke bruges tættere end 30 cm på nogen del af dette produkt, inklusive kabler. |



Der kan forekomme situationer, hvor disse retningslinjer ikke gælder. Elektromagnetisk strålingsspredning påvirkes af absorption og refleksion fra bygninger, genstande og mennesker.

Sisällysluettelo

Tämä opas on annettava loppukäyttäjälle. Tämä opas TÄYTYY lukea ENNEN tuotteen käyttämistä, ja se on säästettävä tulevaa käyttöä varten.

| | |
|--|-----------|
| 1 Yleistä | 42 |
| 1.1 Johdanto | 42 |
| 1.2 Tässä käyttöoppaassa käytetyt symbolit | 42 |
| 1.3 Takuutiedot | 42 |
| 1.4 Yhteensopivuus | 42 |
| 1.4.1 Tuotekohtaiset standardit | 43 |
| 1.5 Käyttöikä | 43 |
| 1.6 Rajoitettu vastuu | 43 |
| 2 Turvallisuus | 44 |
| 2.1 Turvallisuustiedot | 44 |
| 2.2 Sähkömagneettista yhteensopivuutta koskevat turvallisuustiedot | 45 |
| 2.3 Tuotteen merkinnät ja symbolit | 46 |
| 3 Osat | 48 |
| 3.1 Tuotteen kuvaus | 48 |
| 3.2 Käyttötarkoitus | 48 |
| 3.3 Osat | 48 |
| 4 Käyttöönotto | 50 |
| 4.1 Turvallisuustiedot | 50 |
| 4.2 Tuotteen kokoaminen | 50 |
| 4.3 Istuimen rungon kokoaminen | 50 |
| 4.4 Päätuen asentaminen | 52 |
| 4.5 Rintavyön kiinnittäminen | 52 |
| 4.6 Istuinlevyn kiinnittäminen | 53 |
| 4.7 Selkänöjan suojuksen säätäminen | 54 |
| 4.8 Käsinojan korkeuden säätäminen | 55 |
| 4.9 Jalkanojen kiinnittäminen | 56 |

| | |
|---|-----------|
| 4.10 Sähkölaitekotelon kannen kiinnittäminen | 57 |
| 4.11 Akun irrottaminen | 59 |
| 4.12 Akun lataaminen | 59 |
| 5 Käyttö | 61 |
| 5.1 Turvallisuustiedot | 61 |
| 5.2 Käsinojen kääntäminen | 62 |
| 5.3 Jalkanojen kääntäminen | 62 |
| 5.4 Käsiohjaimen käyttö | 62 |
| 5.5 Pyörälukkojen kytkeminen ja avaaminen | 64 |
| 6 Huolto | 65 |
| 6.1 Huolto ja tarkastus | 65 |
| 6.2 Puhdistaminen ja desinfiointi | 65 |
| 6.2.1 Yleisiä turvallisuustietoja | 65 |
| 6.2.2 Puhdistusvälit | 66 |
| 6.2.3 Puhdistusohjeet | 66 |
| 6.2.4 Desinfiointiohjeet | 67 |
| 7 Käytön jälkeen | 68 |
| 7.1 Varastointi ja kuljetus | 68 |
| 7.2 Kunnostaminen | 68 |
| 7.3 Hävittäminen | 68 |
| 8 Vianmääritys | 69 |
| 8.1 Toimintahäiriöiden tunnistaminen ja korjaaminen | 69 |
| 9 Tekniset Tiedot | 72 |
| 9.1 Mitat ja painot | 72 |
| 9.2 Ympäristöparametrit | 72 |
| 9.3 Sähkötiedot | 73 |
| 9.4 Materiaalit | 73 |
| 10 Sähkömagneettinen yhteensopivuus (EMC) | 74 |
| 10.1 Yleistä tietoa sähkömagneettisesta säteilystä | 74 |
| 10.2 Sähkömagneettinen säteily | 74 |
| 10.3 Sähkömagneettinen häiriönsietokyky | 75 |

1 Yleistä

1.1 Johdanto

Tämä käyttöopas sisältää tuotteen käsittelyä koskevia tärkeitä tietoja. Lue käyttöopas huolellisesti läpi ja noudata turvallisuusohjeita, jotta tuotteen käyttö olisi turvallista.

Huomaa, että osa tämän asiakirjan sisällöstä ei välttämättä koske ostamaasi tuotetta, sillä asiakirja käsittelee kaikkia (asiakirjan painamisajankohtana) saatavilla olevia malleja. Tämän asiakirjan jokainen osio koskee kaikkia tuotteen malleja, ellei toisin mainita.

Maassasi saatavilla olevat mallit ja kokoonpanot voi katsoa maakohtaisista myyntiasiakirjoista.

Invacare varaa oikeuden muuttaa tuotteiden teknisiä tietoja ilman erillistä ilmoitusta.

Varmista ennen asiakirjan lukemista, että käytössäsi on sen viimeisin versio. Viimeisin versio on saatavilla PDF-tiedostona Invacaren verkkosivuilta.

Jos painettu asiakirja on kirjasinkoon vuoksi vaikealukuinen, voit ladata verkkosivustosta PDF-version. PDF-tiedoston voi suurentaa näytössä helpommin luettavaan kokoon.

Jos tarvitset lisätietoja tuotteesta, esimerkiksi tuoteturvallisuusilmoituksista ja tuotteiden vetämisestä markkinoilta, ota yhteyttä Invacare-edustajaan. Osoitteet ovat tämän asiakirjan lopussa.

Jos tapahtuu vakava, tuotteeseen liittyvä onnettomuus, ilmoita valmistajalle ja maasi valtuutetulle viranomaiselle.

1.2 Tässä käyttöoppaassa käytetyt symbolit

Tässä oppaassa käytetään signaalisanoja, jotka viittaavat vaaroihin tai turvattomiin käytäntöihin, jotka saattavat aiheuttaa henkilö- tai omaisuusvahinkoja. Katso alta lisätietoja signaalisanojen määritelmistä.



VAROITUS

Osoittaa vaarallisen tilanteen, joka voi johtaa vakavaan vammaan tai kuolemaan, jos sitä ei vältetä.



HUOMIO

Osoittaa vaarallisen tilanteen, joka voi johtaa pieneen tai lievään vammaan, jos sitä ei vältetä.



TÄRKEÄÄ

Osoittaa mahdollisesti vaarallisen tilanteen. Jos sitä ei vältetä, se saattaa aiheuttaa omaisuusvahingon.



Vihjeet ja suositukset

Antaa hyödyllisiä vihjeitä, suosituksia ja tietoa tehokkaasta ja ongelmattomasta käytöstä.

1.3 Takuutiedot

Annamme valmistajan takuun tuotteelle yleisten liiketoimintaehtojemme mukaisesti vastaavissa maissa.

Takuuvaatimuksia voi tehdä vain sen myyjän kautta, jolta tuote ostettiin.

1.4 Yhteensopivuus

Yhtiömme toiminnalle keskeistä on laatu, ja yhtiö noudattaakin ISO 13485 -standardin vaatimuksia.

Tässä tuotteessa on CE-merkki lääkintälaitteita koskevan asetuksen 2017/745 luokan 1 vaatimusten mukaisesti. Tämän tuotteen julkaisupäivämäärä on mainittu CE-vaatimustenmukaisuusvakuutuksessa.

Pyrimme jatkuvasti varmistamaan, että yrityksen ympäristövaikutus on sekä paikallisesti että maailmanlaajuisesti mahdollisimman vähäinen.

Käytämme vain REACH-järjestelmän mukaisia materiaaleja ja osia.

Noudatamme nykyisen ympäristölainsäädännön WEEE- ja RoHS-direktiivejä.

1.4.1 Tuotekohtaiset standardit

Tuote täyttää standardin DIN EN 12182 (vammaisten apuvälineet) sekä siihen liittyvien standardien vaatimukset.

Lisätietoa paikallisista standardeista ja säädöksistä saat ottamalla yhteyttä paikalliseen Invacaren edustajaan. Osoitteet ovat tämän asiakirjan lopussa.

1.5 Käyttöikä

Tämän tuotteen odotettavissa oleva käyttöikä on viisi vuotta, kun sitä käytetään päivittäin tässä oppaassa ilmoitettujen turvallisuusohjeiden ja käyttötarkoituksen mukaan. Tehokas käyttöikä voi vaihdella sen mukaan, miten usein ja voimakkaasti tuotetta käytetään.

1.6 Rajoitettu vastuu

Invacare ei vastaa seuraavista johtuvista vahingoista:

- käyttöoppaan noudattamatta jättäminen

- väärä käyttö
- luonnollinen kuluminen
- ostajan tai kolmannen osapuolen toteuttama väärä kokoonpano tai asennus
- tekniset muutokset
- luvattomat muutokset ja/tai soveltumattomien varaosien käyttö.

2 Turvallisuus

2.1 Turvallisuustiedot



VAROITUS!

Vakavan vamman tai vaurion vaara

Tämän tuotteen vääränlainen käyttö saattaa aiheuttaa vamman tai vahingon.

- Jos et ymmärrä varoituksia, huomautuksia tai ohjeita, ota yhteyttä terveydenhuollon ammattilaiseen tai toimittajaan ennen laitteen käyttämistä.
- Älä käytä tätä tuotetta tai siihen saatavilla olevia lisävarusteita ennen kuin olet lukenut kokonaan nämä ohjeet ja mahdolliset lisäohjeet, kuten käyttöopas, huolto-oppaat ja ohjelehtiset, jotka on toimitettu tämän tuotteen tai lisävarusteen mukana, ja ymmärtänyt ne.



VAROITUS!

Loukkaantumiswaara

- Viallista tuotetta ei saa käyttää.
- Jos tuotteessa on toimintahäiriö, ota välittömästi yhteyttä toimittajaan.
- Tuotteeseen ei saa tehdä mitään hyväksyttämättömiä muutoksia.
- Käytä vain tähän tuotteeseen tarkoitettuja lisävarusteita.



VAROITUS!

Loukkaantumiswaara

- Älä seiso tuotteen päällä.
- Ei saa käyttää kiipeämisapuna.
- Älä käytä ulkotiloissa.



VAROITUS!

- Tuote on puhdistettava perusteellisesti ennen ensimmäistä käyttöä.
- Tarkista tuote ennen jokaista käyttöä vaurioiden varalta ja varmista, että se on koottu turvallisesti.



HUOMIO!

Loukkaantumiswaara

- Muut kuin alkuperäiset osat tai väärät osat voivat vaikuttaa tuotteen toimintaan ja turvallisuuteen.
- Käytä vain tuotteen alkuperäisiä osia.
 - Katso alueellasi saatavilla olevat lisävarusteet paikallisesta Invacare-kuvastosta tai verkkosivustosta tai ota yhteyttä paikalliseen Invacare-edustajaan. Osoitteet ovat tämän asiakirjan lopussa.



TÄRKEÄÄ!

Kun tämä tuote yhdistetään toiseen tuotteeseen, kummankin tuotteen rajoitukset koskevat yhdistelmää. Esimerkiksi yhdistelmän toisen tuotteen käyttäjän enimmäispaino voi olla pienempi.

- Käytä vain Invacaren sallimia yhdistelmiä. Saat lisätietoja ottamalla yhteyttä Invacare-jälleenmyyjään.
- Lue kunkin tuotteen käyttöopas ja tarkista rajoitukset ennen käyttöä. Molempien tuotteiden käyttöoppaissa annettujen tietojen, ohjeiden ja suositusten tarkka noudattaminen on välttämätöntä käytön turvallisuuden takaamiseksi.

2.2 Sähkömagneettista yhteensopivuutta koskevat turvallisuustiedot



VAROITUS!

Sähkömagneettisesta häiriöstä johtuva toimintahäiriön vaara

- Tämän tuotteen ja muiden sähkölaitteiden välillä voi esiintyä sähkömagneettista säteilyä, joka voi häiritä tuotteen sähköisiä säätötoimintoja. Tällaisten sähkömagneettisten häiriöiden ehkäiseminen, vähentäminen tai poistaminen:
- Vältä sähkömagneettisen säteilyn lisääntymistä ja tuotteen sähkömagneettisen häiriönsietokyvyn heikkenemistä käyttämällä vain alkuperäisiä johtoja, lisävarusteita ja varaosia.
 - Älä käytä kannettavaa radiotaajuista (RF) tietoliikennelaitteistoa alle 30 cm:n etäisyydellä tämän tuotteen mistään osasta (johdot mukaan lukien).
 - Älä käytä tätä tuotetta käytössä olevien korkeataajuisien kirurgisten laitteiden lähellä tai magneettikuvausjärjestelmän radiotaajuussuojatusta huoneessa, jossa on paljon sähkömagneettisia häiriöitä.
 - Jos häiriöitä ilmenee, siirrä tämä tuote ja muut laitteet kauemmaksi toisistaan tai katkaise laitteen virta.

**VAROITUS!****Toimintahäiriön vaara**

Sähkömagneettinen häiriö saattaa aiheuttaa toimintahäiriön.

– Älä käytä tätä tuotetta muiden sähkölaitteiden vieressä tai päällä. Jos tällainen käyttö on välttämätöntä, tämän tuotteen ja muiden laitteiden normaali toiminta on varmistettava tarkkailemalla niitä huolellisesti.



Tiedossamme ei ole riskejä, jotka liittyisivät sydämentahdistimen tai vastaavien tuotteiden käyttöön.

Katso lisätietoja sähkömagneettista yhteensopivuutta kohdasta *Electromagnetic compatibility (EMC)*.

2.3 Tuotteen merkinnät ja symbolit**Tietokilpi**

Tietokilvessä on tärkeitä tietoja:

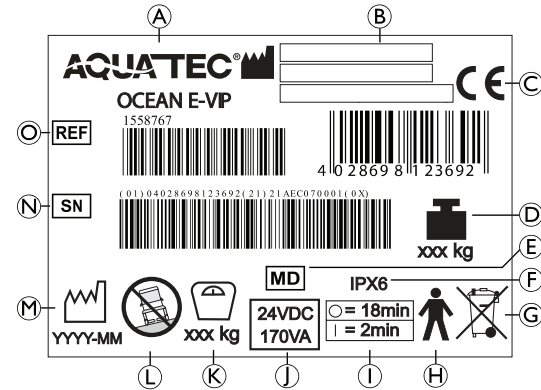

Fig. 2-1

| | |
|---|---|
| Ⓐ | Tuotteen nimi |
| Ⓑ | Valmistaja ja valmistajan osoite |
| Ⓒ | Euroopan vaatimustenmukaisuus |
| Ⓓ | Tuotteen kokonaispaino, kun siinä on turvallinen enimmäistyöskentelykuorma |
| Ⓔ | Lääkinnällinen laite |
| Ⓕ | Suojauksen tyyppi |
| Ⓖ | Huomautus (hävittäminen) |
| Ⓗ | Tyyppin B sovellettu osa |
| Ⓘ | Käyttöväli (moottorin jatkuva käyttö ei ole sallittua): enintään 2 minuuttia jatkuvaa käyttöä, sitten 18 minuutin tauko |

| | |
|---|---|
| Ⓜ | Nimellisjännite/nimellisteho, katso <i>9 Tekniset Tiedot, sivu 72</i> |
| Ⓚ | Käyttäjän enimmäispaino |
| Ⓛ | Huomautus (soveltuu käytettäväksi vain tasaisilla pinnoilla) |
| Ⓜ | Valmistuspäivä |
| Ⓝ | Sarjanumero |
| Ⓞ | Viitenumero |



Tunnistekilpi on takaosan vasemmanpuoleisessa putkessa.

Tuotesymbolit

| | |
|--|----------------|
| | Lue käyttöopas |
|--|----------------|

3 Osat

3.1 Tuotteen kuvaus

Aquatec Ocean E-VIP on teräsrunkoinen suihku- ja wc-pyörätuoli, jossa on sähköinen kallistustoiminto ja istuinkorkeuden säätötoiminto, kireydeltään säädettävä selkänoja, taitettavat käsinojat ja taitettavat liukeuestekuvioidut jalkalevyt. Se on tarkoitettu henkilöille, joiden liikuntarajoitteet vaikeuttavat suihkussa ja/tai wc:ssä käymistä.

3.2 Käyttötarkoitus

Aquatec Ocean E-VIP -suihku- ja -wc-pyörätuoli on tarkoitettu käytettäväksi apuna suihkussa, wc-käynneillä ja avustetussa henkilökohtaisen hygienian hoitamisessa. Tuolia saa käyttää vain sisätiloissa.

Kohdekäyttäjät

Käyttäjät ovat nuoria tai aikuisia, joilla on pysyviä tai välimuotoisia liikuntakyvyn rajoituksia.

Nuorilla tai aikuisilla tarkoitetaan henkilöitä, jotka ovat vähintään 146 cm pitkiä, painavat vähintään 40 kg ja joiden painoindeksi on vähintään 16.

Käyttöaiheet

- Liikuntakyvyn rajoitukset (esim. jalat ja/tai lonkat) tai
- tilapäisten tai pysyvien rajoitteiden aiheuttamat tasapaino-ongelmat seisomaan noustessa tai kävellessä.

Vasta-aiheet

Tämän tuotteen käyttämiselle ei ole tiedossa mitään vasta-aiheita, kun tuotetta käytetään käyttötarkoituksen mukaisesti.

Käyttäjän enimmäispaino on 150 kg.

3.3 Osat

Toimitukseen sisältyvät seuraavat osat:

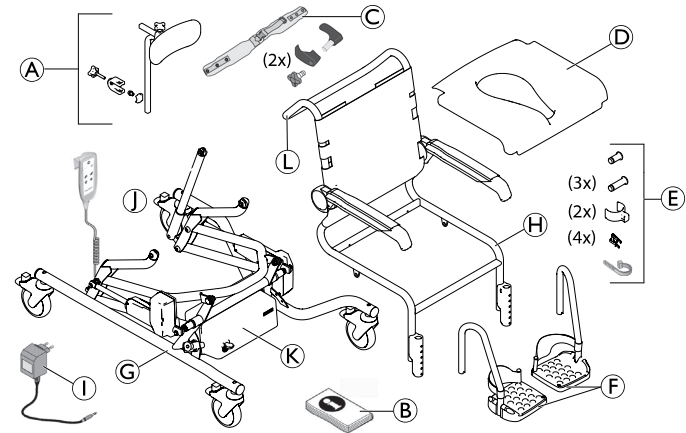



Fig. 3-1

| | |
|-----|-------------------------------|
| (A) | Päätuki |
| (B) | Käyttöopas |
| (C) | Rintavyö ja kiinnitys (2 kpl) |

| | |
|---|--|
| Ⓓ | Istuinlevy |
| Ⓔ | Pultit (4 kpl), kiinnikkeet (4 kpl), jalkanojen pidikkeet (2 kpl), nippuside (1 kpl) pakattu pussiin |
| Ⓕ | Jalkanoja, jossa kantapäähihna (2 kpl) |
| Ⓖ | Alusta, jossa käsiohjain ja akut + käyttölaitteet sisältävä ohjainkotelo |
| Ⓗ | Istuimen runko, selkänöjan päällyste ja käsinojat |
| Ⓘ | Laturi |
| Ⓝ | Kallistuksen käyttölaite |
| Ⓚ | Sähkölaitetekotelon kansi |
| Ⓛ | Työntötanko |
| Sovelletut osat: Päätuki, selkänöjan päällyste, käsinojat, istuinlevy, jalkanojat | |

 Katso alueellasi saatavilla olevien lisävarusteiden tiedot paikallisesta Invacare-sivusta tai kuvastosta tai ota yhteyttä Invacare-toimittajaan.

4 Käyttöönotto

4.1 Turvallisuustiedot



VAROITUS!

- Tarkasta osat kuljetusvaurioiden varalta ennen käyttöönottoa ja ota tarvittaessa yhteyttä toimittajaan.
- Varmista kokoonpanon aikana, että asetat osat oikein toisiinsa nähden.



HUOMIO!

Sormien puristumisvaara

- Ole varovainen kokoamisen aikana.

4.2 Tuotteen kokoaminen

Tämä osio sisältää kokoonpano-ohjeet. Purkaminen tehdään päinvastaisessa järjestyksessä.



Käsinojan korkeus, jalkanojan korkeus, jalkanojan kulma, kantapäähihna, selkänöjan suojuksen kireys ja lisävarusteet on säädettävä käyttäjälle sopiviksi.

4.3 Istuimen rungon kokoaminen



VAROITUS!

Vamman tai vaurion vaara

- Ulos työntyvät tai löystyneet pultit voivat aiheuttaa vammoja tai vahinkoja.
- Varmista, että kiinnikkeet lukittuvat ja ovat kunnolla paikallaan (katso jäljempänä oleva kuva).

1. Lukitse kaikki pyörät painamalla pyörien punainen jalkavipu alas.
2. Katkaise kuljetuksessa käytetyt nippusiteet.
- 3.

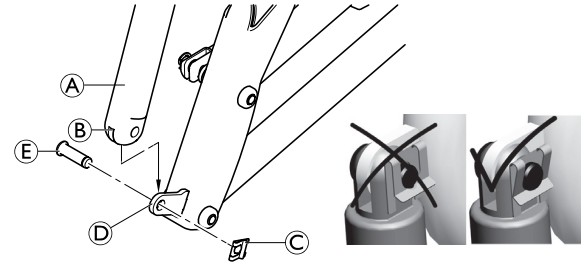

Fig. 4-1

4. Irrota istuimen kallistuksen käyttölaite (A) alustasta.
4. Työnnä haarukka (B) käyttölaitteen alaosaan (A) alustan takaosassa olevan reunan (D) päälle ja aseta aukot kohdakkain.
5. Työnnä pultti (E) (35 mm) ulkopuolelta aukkoihin pohjaan asti.
6. Kiinnitä sisäpuolelle kiinnike (C).

7.

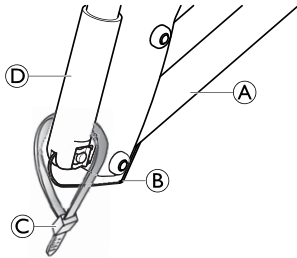

Fig. 4-2

Työnnä käyttölaitteen ④ kaapeli ⑤ mahdollisimman pitkälle alustaan ⑥.

8. Kiinnitä käyttölaitteen kaapeli tähän asentoon mukana toimitetulla nippusiteellä ⑦.



Käsinojat osoittavat eteenpäin, kun ne on taitettu alas.

9.

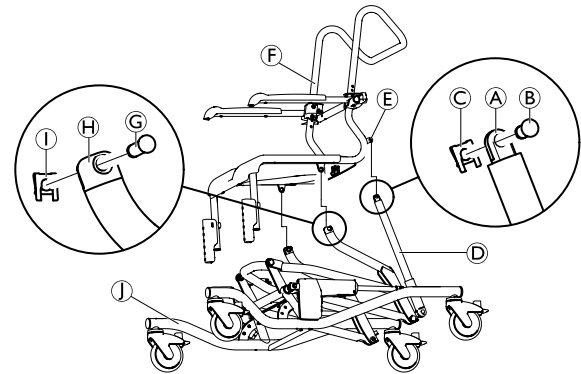
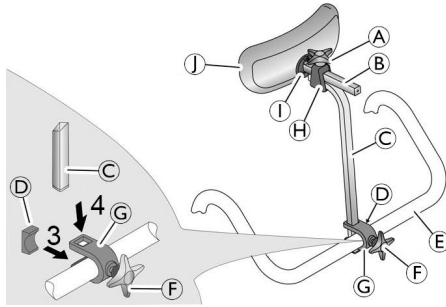

Fig. 4-3

Työnnä istuimen runko ⑥ kummaltakin puolelta alustan ⑦ vastakappaleisiin ⑧.

10. Asenna kaksi 35 mm:n pulttia ⑨ vastaanottiin ⑧ ulkopuolelta. Työnnä kokonaan sisään ja kiinnitä kiinnikkeet ⑩ sisäpuolelta.
11. Kallista istuimen runkoa niin, että aukot istuimen rungon pidikkeessä ⑥ ja istuimen kallistuksen käyttölaitteen ④ haarukassa ⑥ ovat kohdakkain.
12. Työnnä 23 mm:n pultti ⑥ aukkoihin ulkopuolelta ja kiinnitä kiinnike ⑦ sisäpuolelle.

4.4 Päätuen asentaminen



1. Työnnä ruuvia hiukan pidikkeeseen G tähtikahvan F avulla.
2. Työnnä pidikettä ruuvilla selkänöjan kahvaan E siten, että ruuvi lukittuu selkänöjan kahvassa olevaan reikään.
3. Työnnä levy D pidikkeeseen edestä niin, että levyn kielekkeet osoittavat alas- ja ylöspäin ja levyn kaareva puoli koskettaa selkänöjan kahvaa.
4. Työnnä korkeudensäätöputki C ylhäältä pidikkeen aukkoihin.
5. Kiristä ruuvia tähtikahvalla, kunnes korkeudensäätöputki on kiinnittynyt paikalleen.
6. Työnnä pehmuste I ja pehmusteen pidike B korkeudensäätöputken pidikkeeseen H.
7. Kiristä yläruuvia tähtikahvalla A, kunnes pehmusteen pidike on kiinnitetty paikalleen.



Se voidaan säätää kullekin käyttäjälle sopivaksi asettamalla korkeudensäätöputken kaareva puoli eteen- tai taaksepäin.

Päätuun pehmusteen I voi irrottaa ja korvata toisenlaisella pehmusteella (lisävaruste). Irrota se löysäämällä kiinnityspultit B.

Päätuun pituuden säätäminen



Päätuun putkia C ja B voidaan tarvittaessa lyhentää (lisätietoa huolto-oppaassa). Päätukien putkia saa lyhentää vain pätevä huoltohenkilö.

4.5 Rintavyön kiinnittäminen



Vaurioitumisen vaara

- Asenna kumpikin kiinnike samalle korkeudelle
- Vasemman- ja oikeanpuoleinen kiinnityspidike asennetaan sivusuunnassa käänteisesti toisiinsa nähden.

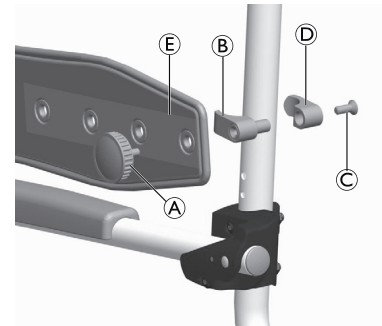

Fig. 4-4

1. Avaa vyönsolki selkänöjan päällysteestä siltä korkeudelta, johon rintavyö kiinnitetään.
2. Pujota tämä vyö selkänöjan rungon sisään ja sulje solki uudelleen.
3. Aseta kiinnikkeen sisäosa ④ selkänöjan rungon ympärille niin, että reikä on ulospäin.
4. Aseta kiinnikkeen ulompi osa ③ sisäosan reikään.
5. Kiinnitä kiinnikkeen osat oikeaan asentoon selkänöjan runkoon ruuvilla ②.
6. Kiinnitä rintavyö ⑤ nuppipäisellä ruuvilla ① kiinnikkeeseen.

Rintavyön paikan säätäminen



Vaurioitumisen vaara

- Säädä rintavyön paikka käyttäjän mukaan.
- Säädä kumpaakin kiinnityspidikettä saman verran kummaltakin puolelta.
- Vasemman- ja oikeanpuoleisen kiinnityspidikkeen paikkaa voi säätää samalla tavalla.

1. Avaa selkänöjan rungon sisälle työnnetyn selkänöjan päällysteen vyönsolki siltä korkeudelta, johon rintavyö on kiinnitetty.
2. Avaa vyönsolki selkänöjan päällysteestä siltä korkeudelta, johon rintavyö kiinnitetään.
3. Pujota tämä vyö selkänöjan rungon sisään ja sulje solki uudelleen.
4. Poista nuppipää ①.
5. Irrota rintavyö ⑤.
6. Irrota kiinnityspidikkeen osat ③ ja ④ ja siirrä ne tarvittavaan kohtaan.

7. Aseta kiinnikkeen sisäosa ④ selkänöjan rungon ympärille niin, että reikä on ulospäin.
8. Aseta kiinnikkeen ulompi osa ③ sisäosan reikään.
9. Kiinnitä kiinnikkeen osat oikeaan asentoon selkänöjan runkoon ruuvilla ②.
10. Kiinnitä rintavyö ⑤ nuppipäisellä ruuvilla ① kiinnikkeeseen.
11. Pujota selkänöjan päällysteen avoin vyö selkänöjan rungon ulkopuolelle ja sulje solki uudelleen.
12. Kiristä kaikki vyöt.

Rintavyön pituuden säätäminen



Säädä rintavyön pituutta käyttäjän mukaan.

Rintavyön pituutta säädetään vyössä olevalla soljella. Jos vyönsoljen säätövara ei ole riittävä, säädä vyön pituutta kiinnityspidikkeistä seuraavasti:

1. Poista nuppipää ①.
2. Valitse pituus rintavyön ⑤ reikien avulla.
3. Kiinnitä rintavyö nuppipään avulla kiinnityspidikkeeseen.

4.6 Istuinlevyn kiinnittäminen



HUOMIO!

Sormien puristumisen vaara

- Älä laita sormia istuimen ja istuimen rungon väliin, kun painat istuinlevyä paikoilleen.

Asennus

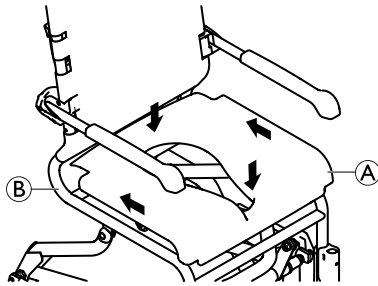

Fig. 4-5

1. Aseta istuinlevy (A) istuimen rungon (B) päälle siten, että aukko osoittaa eteenpäin.
2. Työnnä istuinlevy mahdollisimman taakse.
3. Paina istuinlevyn etu- ja takareunoja alas avokämmenellä niin, että istuinlevy lukittuu runkoon.

Irrottaminen

1. Vedä istuinlevyä ylös kummaltakin puolelta.

4.7 Selkänojan suojuksen säätäminen

Selkänojan kireyttä voi säätää tarvittaessa.

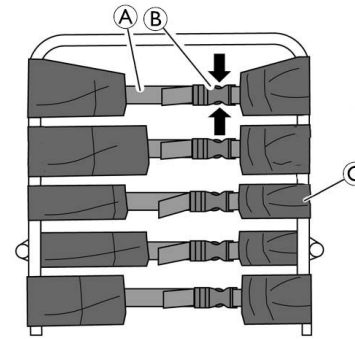

Fig. 4-6



VAROITUS!

– Varmista, että selkänojan rungon kohdalta (ulkopuolelta) kulkee vähintään kolme vyötä ja että niiden soljet on lukittu.



Kun haluat kiinnittää lisävarusteita, kolmannen vyön ylhäältä katsoen voi avata ja selkänojan suojuksen pujottaa selkänojan rungon sisäpuolelta kohdasta (C).

Kiristäminen:

1. Kiristä selkänojan suojuksen vyöt (A).

Löysäminen:

1. Avaa vyönsoljet (B) puristamalla lukitusta (katso nuolet kuvassa 4-6).
2. Työnnä vöitä hieman takaisinpäin soljen läpi.
3. Lukitse vyönsoljet.
4. Kiristä vöitä hieman uudelleen.

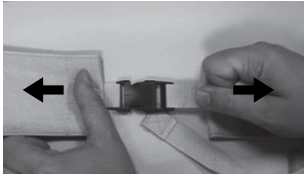

Fig. 4-7

**VAROITUS!****Vahingoittuneiden selkänöjan solkien aiheuttama loukkaantumisvaara**

Tarkasta, että selkänöjan soljet on kiinnitetty tiukasti aina, kun tuotetta huolletaan tai korjataan.

- Tarkasta kaikkien solkikiinnikkeiden tiukka kiinnitys sulkemalla soljet ja vetämällä molemmista päistä.
- Vaihda selkänöja / selkänöjan soljet, jos solki avautuu vetämällä.

4.8 Käsinojan korkeuden säätäminen

1. Avaa selkänöjan rungon sisälle työnnetty selkänöjan suojuksen vyönsolki.
2. Avaa vyönsolki selkänöjan suojuksesta käsinojan yläpuolelta.



Kun säädät osan ala-asentoon, käsinojan alla oleva vyö on avattava.

3. Pujota tämä vyö selkänöjan rungon sisään ja sulje solki uudelleen.

4.

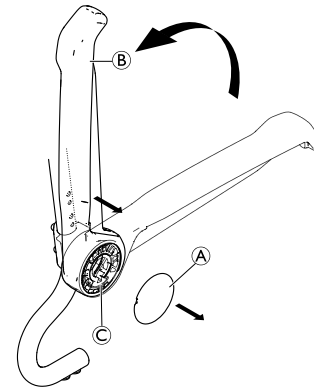

Fig. 4-8

Irrota suojus (A).

5. Käännä käsinoja (B) ylös ja vedä se irti käsinojan pidikkeestä (C).
- 6.

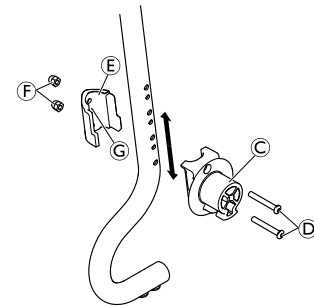



Fig. 4-9

Irrota ruuvit (D) käsinojan pidikkeestä (C) tuotteen mukana toimitetulla kuusiokoloavaimella.

7. Irrota kiinnitin ⑤ ja mutterit ⑥ selkänöjan rungon sisäpuolelta.

 Mutterit on kiinnitetty löysästi kiinnittimeen, ja ne voivat pudota.

8. Asenna käsinojan pidike ja kiinnitin haluttuun kohtaan asettamalla ruuvit ④ käsinojan pidikkeeseen ja viemällä ne sopivalla korkeudella olevien reikien läpi selkänöjan runkoon.

 Selkänöjan rungon sisäpuolella olevat pienemmät reiät pitävät kiinnittimen paikallaan.

9. Aseta kiinnitin siten, että kiinnittimen jalka ③ lukittuu pienempään reikään.
10. Kiristä ruuvit ④ 8 Nm:n kireydelle ja kiinnitä mutterit ⑥.
11.

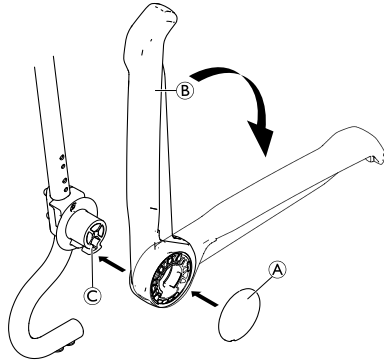



Fig. 4-10

Asenna käsinoja ② takaisin pidikkeeseen ③.

12. Käännä käsinoja alas.
13. Aseta suojus ① paikalleen.

14. Pujota selkänöjan suojuksen avoin vyö selkänöjan rungon ulkopuolelle ja sulje vyönsoljet ja kiristä kaikki vyöt.
15. Vasemman- ja oikeanpuoleisen käsinojan korkeutta säädetään samalla tavalla.

 Kun haluat asentaa lisävarusteita, ylhäältä laskien kolmannen vyön voi avata ja selkänöjan suojuksen pujottaa selkänöjan rungon sisäpuolelta.

4.9 Jalkanojen kiinnittäminen

 Vasen ja oikea jalkanoja asennetaan samalla tavalla.

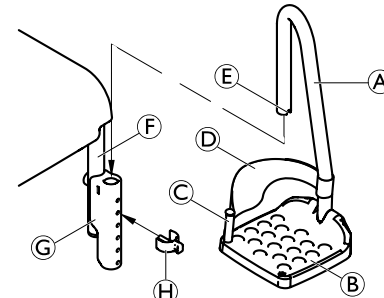

Fig. 4-11

1. Työnnä jalkanoja ① ja jalkalevy ② sisälle istuimen rungon ③ ohjaimen ④ niin, että ura ⑤ lukittuu kiinnikkeen ⑥ tappiin. Jalkanojaa ei pitäisi enää pystyä kääntämään puolelta toiselle.

Jalkanojan korkeuden säätäminen

1. Vedä jalkanojaa (A) hieman ylöspäin.
2. Vedä kiinnike (H) ulos ja aseta se haluamaasi kohtaan. Jalkanojaa on ehkä vedettävä hieman enemmän ulos tätä varten.
3. Paina jalkanojaa alaspäin, kunnes ura (E) lukittuu kiinnikkeen tappiin.
4. Säädä toinen jalkanoja halutulle korkeudelle samalla tavalla.

Kantapäähienojen irrottaminen/asentaminen

1. Avaa kantapäähinnan tarranauha (D).
2. Irrota ruuvi (C) jalkalevyn alapuolelta.
3. Irrota ruuvi ja joustava tappi kantapäähinnan mukana.
4. Kantapäähienojen asennus tapahtuu päinvastaisessa järjestyksessä.

 Kun asennat kantapäähinnää, varmista, että tarranauha osoittaa taaksepäin.

Kantapäähinnan säätäminen

1. Avaa kantapäähinnan tarranauha (D).
2. Säädä kantapäähinnan pituus sopivaksi.
3. Kiinnitä tarranauha uudelleen.

4.10 Sähkölaitekotelon kannen kiinnittäminen

1. Käännä molemmat jalkanojat ulospäin tai irrota ne.
2. Siirrä tuote käsiohjaimella korkeimpaan asentoon, katso 5.4 Käsiohjaimen käyttö, sivu 62.

3.

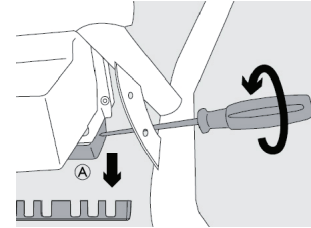

Fig. 4-12

Irrota liitin (A).

4.

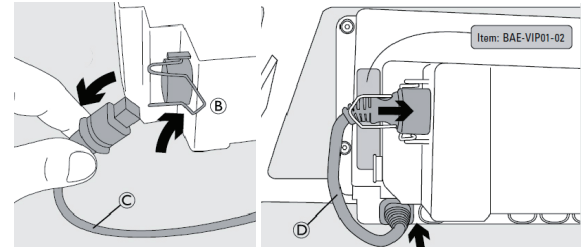

Fig. 4-13

Taita turvakaari (B) eteen.

5. Irrota pitkä liitäntäkaapeli (C) (180 mm) akun ja sähkölaitekotelon välistä.
6. Kytke lyhyt liitäntäkaapeli (D) (110 mm).
7. Taita turvakaari takaisin taakse.
8. Kytke liitin takaisin.

9.

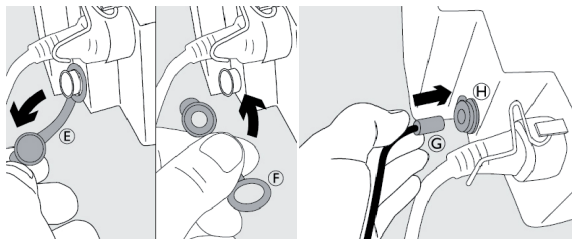

Fig. 4-14

Vaihda latausliitännän sininen tulppa ⑤ tulppaan, jossa on aukko ⑥.

10. Kytke sähkölaitekotelon kannen liitin ⑦ akun latausliitäntään ⑧.



Vaurioitumisen vaara

– Varmista, että liitin on oikein paikoillaan.

11.

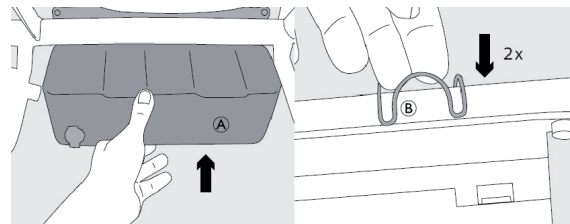

Fig. 4-15

Aseta sähkölaitekotelon kannen etuosa ⑨ paikoilleen ja kiinnitä se putkeen kiinnikkeellä ⑩.

12.

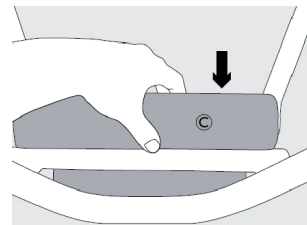

Fig. 4-16

Aseta sähkölaitekotelon kannen takaosa ⑪ paikoilleen yläkautta.

Irrottaminen

Sähkölaitekotelon kansi irrotetaan päinvastaisessa järjestyksessä.

4.11 Akun irrottaminen

- Poista sähkölaitekotelon kansi, katso 4.10
Sähkölaitekotelon kannen kiinnittäminen, sivu 57.

- !** **Vaurioitumisen vaara**
- Varmista, että sähkölaitekotelon kannen ja akun välinen liitin on irrotettu.

- Irrota jalkanojat, katso 4.9 *Jalkanojien kiinnittäminen, sivu 56.*
-

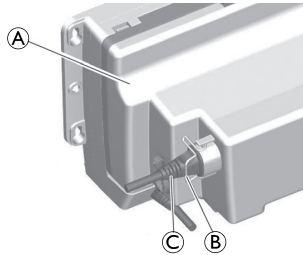

Fig. 4-17

Taita turvakaari B eteen ja irrota liitin C akusta A.

4.

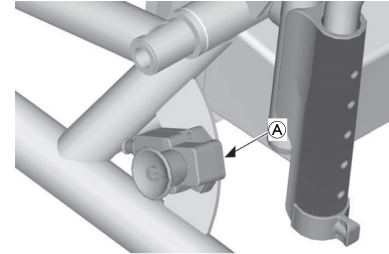

Fig. 4-18

Työnnä liitântakaapeli kaapelipidikkeeseen A.

5.

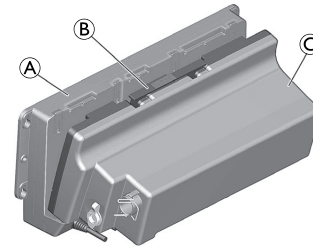

Fig. 4-19

Työnnä toisella kädellä akun C päällä oleva lukitussalpa B taakse.

- Nosta akku toisella kädellä noin 5 mm ja vedä sitä ulos noin 10 mm.
- Poista akku ohjainkotelosta A kiertämällä ja kallistamalla.

4.12 Akun lataaminen

Tuotetta ei voi käyttää akun lataamisen aikana.

Akkua voi ladata niin, että sähkölaitekotelon kansi on paikoillaan tai irrotettuna, kun akku on irrotettu.



VAROITUS!

Vamman tai vaurion vaara

- Älä koskaan avaa akkua. Akun avaaminen mitätöi takuun.
- Kytke laturi verkkovirtaan vasta, kun akku on kytketty laturiin.



HUOMIO!

Sähköiskun vaara

- Lataa akkua vain kuivissa tiloissa, älä koskaan kylpyhuoneessa.
- Kun akku on ladattu ja sähkölaitekotelon kansi on poissa paikoiltaan, peitä akun liitin tulpalla.



Vaurioitumisen vaara

- Käytä akkupaketissa olevan akun lataamiseen vain mukana toimitettua laturia.
- Varmista, että laturin jännitetiedot vastaavat virransyötön tietoja.
- Katso kohdasta 6.1 *Huolto ja tarkastus*, sivu 65 lisätietoja akun käyttöön ylläpitämisestä, kun tuotetta ei käytetä pitkään aikaan.

1.

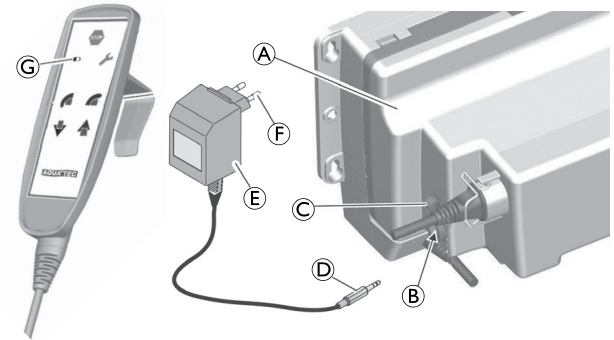

Fig. 4-20

Irrota liittimen **B** tulpalla **C** akusta **A**.



Kun sähkölaitekotelon kansi asetetaan paikoilleen, latausliitäntä on edessä, ei sivulla.

2. Työnnä laturin **E** liitin **D** akun liitäntään **B**.
3. Kytke laturin virtajohto **F** hyväksytyyn pistorasiaan. Lataaminen kestää noin viisi tuntia. Lataamisen aikana käsiohjaimen merkkivalo **G** palaa keltaisena. Heikkovirtalataus (pulsilataus) toimii noin kolme tuntia tämän jälkeen. Tänä aikana käsiohjaimen merkkivalo palaa vihreänä. Laturin ohjain lopettaa lataamisen noin kahdeksan tunnin jälkeen. Käsiohjaimen merkkivalo sammuu. Tämä estää akun yllilataantumisen.
4. Irrota laturi verkkovirrasta.
5. Irrota laturin liitin akun liittimestä.
6. Peitä liitin tulpalla.

5 Käyttö

5.1 Turvallisuustiedot



VAROITUS!

- Käytä tuotetta vain tasaisella pinnalla ja sisätiloissa.
- Noudata tietokilven tietoja. Älä kuormita tuotetta liikaa.
- Tarkista tuote aina silmämääräisesti ulkoisten vaurioiden varalta ennen jokaista käyttökertaa.
- Älä käytä viallista tuotetta.
- Lataa akku säännöllisesti.
- Käytä aina rintavyötä, kun kuljetat toista ihmistä.
- Sulje rintavyö, kun tuotetta ei käytetä.



VAROITUS!

Liukumis- ja kallistumisvaara

- Varmista ennen jokaista käyttökertaa, että istuin on kunnolla kiinnitetty istuimen runkoon.
- Lukitse kaikki pyörät jalkavivulla ennen tuotteelle istumista tai siltä nousemista sekä pysäköintiasennossa.



VAROITUS!

Kaatumisvaara

- Käännä jalkanojat sivuille tai taita jalkalevyt ylös ennen istumista tuoliin tai nousemista siitä.
- Ennen istumista tuoliin tai nousemista siitä käännä etupyörät niin, että lukitus osoittaa eteenpäin.
- Älä koskaan seiso jalkanojien päällä.
- Älä koskaan irrota karojen käyttölaitteita.
- Älä nojaa liikaa eteenpäin.



HUOMIO!

Ihon palovammavaara

- Tuotteen osat voivat lämmetä, kun ne altistuvat ulkoisille lämmönlähteille.
- Huomioi, että tuotteen pinnat voivat kuumeta, kun se altistuu kuumalle vedelle.
 - Älä altista tuotetta suoralle auringonvalolle ennen käyttöä.



Päätuen rikkoutumisvaara

- Tuotetta saa siirtää vain selkänojan kahvasta, ei koskaan päätuesta.



Vaurioitumisen vaara

- Älä nosta tuotetta jalkanojista, käsinojista tai lisävarusteista.

5.2 Käsinojien kääntäminen



HUOMIO!

Sormien puristumisen vaara

- Älä laita sormia käsinojan ja selkänöjan väliin, kun taitat käsinojat taakse.

5.3 Jalkanojien kääntäminen

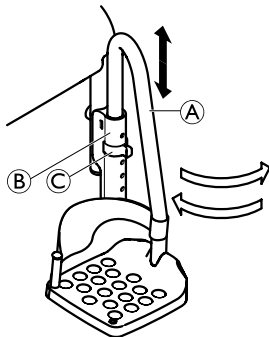

Fig. 5-1

Kiinnitys- ja irrotusasento

1. Vedä ohjaimessa (B) olevaa jalkanojaa (A) hieman ylöspäin niin, että ura ei ole enää kiinnikkeen tapissa (C).
2. Käännä jalkanoja sivulle.

Ajoasento



HUOMIO!

Löysällä olevien jalkanojien aiheuttama onnettomuusvaara

- Löysällä olevat jalkanojat voivat aiheuttaa onnettomuuksia ja loukkaantumisia.
- Kiinnitä jalkanojat ajoasentoon.

1. Käännä jalkanoja (A) sisäänpäin.
2. Paina jalkanojaa alaspäin, kunnes ura lukittuu kiinnikkeen tappiin (C).

5.4 Käsiohjaimen käyttö



HUOMIO!

Sormien puristumisvaara

- Älä laita sormia istuimen rungon ja alustan eturungon putken väliin, kun kallistat tai lasket istuinta.
- Älä anna lasten leikkiä tuotteella.

Tuotetta liikutetaan käsiohjaimella.

Laite pysähtyy välittömästi senhetkiseen asentoonsa, kun käyttäjä vapauttaa painamansa painikkeet.

Käyttölaitteissa on turvallisuussyistä tiettyjä lukittuja alueita:

| Istuinkorkeus | Istuimen kallistus |
|---------------|---|
| 500–600 mm | enintään 5° eteenpäin enintään 35° taaksepäin |
| yli 600 mm | ei eteenpäin suuntautuvaa liikettä, enintään 35° taaksepäin |

i Kun istuimen runko on kallistettuna eteenpäin, istuimen korkeuden voi säätää enintään 600 mm:iin.

Kun istuinkorkeus on yli 600 mm, istuimen runkoa ei voi enää kallistaa eteenpäin.

! Vaurioitumisen vaara

Jos laitteen ympärillä on liian vähän tilaa kallistamisen, nostamisen tai laskemisen aikana, se voi törmätä kalusteisiin.

– Varmista, että laitteen ympärillä on riittävästi tilaa ennen kallistamista, nostamista tai laskemista.

! Vaurioitumisen vaara

Jos akun varaus ei ole riittävä, käsiohjaimen merkkivalo **D** palaa keltaisena ja tuolin liikkeessä kuuluu äänimerkki. Merkkivalon syttymisen jälkeen akun varaus riittää enää viiden liikejakson tekemiseen. Tämän jälkeen laitteen nostotoiminto ei enää toimi. Voit silti edelleen laskea laitetta.

– Lataa akku välittömästi laitteen laskemisen jälkeen.

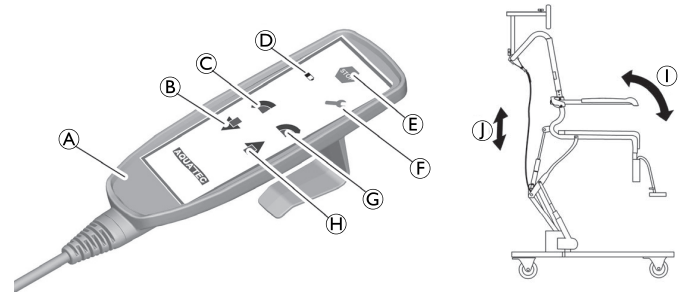

Fig. 5-2

- | | |
|---------------------------|-----------------------------|
| A Käsiohjain | F Huollon merkkivalo |
| B Laskupainike | G Taakse-painike |
| C Eteen-painike | H Nostopainike |
| D Merkkivalo | I Kallistusliike |
| E Hätäjarrupainike | J Pystyliike |

Istuimen rungon ja selkänöjan kallistaminen

Istuimen runkoa voi kallistaa taaksepäin noin 35° ja eteenpäin noin 5°.

1. Paina taakse-painiketta **G** tai eteen-painiketta **C**.
Istuimen runko kallistuu eteen- tai taaksepäin **I**.

Nostaminen/laskeminen

1. Paina nostopainiketta **H** tai laskupainiketta **B**.
Istuimen runko liikkuu ylös tai alas **J**.

Hätäjarru

-  Paina hätäjarrupainiketta **E** vain, jos laite ei pysähdy välittömästi, kun jokin painike vapautetaan (esimerkiksi jos painike jumittuu). Laite lakkaa liikkumasta välittömästi, kun hätäjarrupainiketta painetaan.

Hätälaskumekanismi

Jos istuimen runkoa ei voi enää laskea käsiohjaimella, rungon voi laskea hätälaskumekanismia käyttämällä.

1.

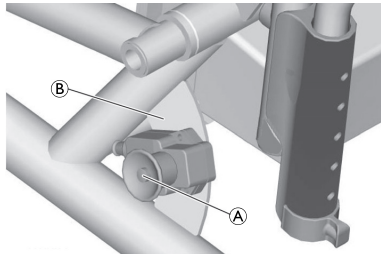

Fig. 5-3

Paina alustan **B** oikealla puolella olevaa painiketta **A**.

5.5 Pyörälukkojen kytkeminen ja avaaminen



HUOMIO!

Sormien juuttumis-/puristumisvaara

Kaikkia pyörälukkoja käytetään jaloilla.

– Älä käytä pyörälukkoja käsin.

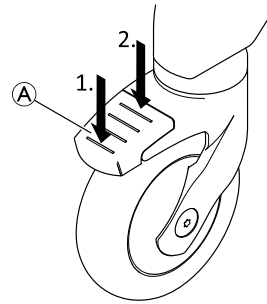

1. Kytke pyörälukot astumalla polkimen **A** takaosalle, kunnes se lukittuu.



Pyörä on nyt lukittu paikalleen, eikä se pääse enää kääntymään.

2. Avaa pyörälukot astumalla polkimen etuosalle, kunnes se avautuu.



Sinipolkiminen pyörä (lisävarusteena saatava suuntalukko) kytkee kääntölukituksen suoraa liikettä varten.

6 Huolto

6.1 Huolto ja tarkastus



HUOMIO!

Vamman tai vaurion vaara

- Älä korjaa tai huolla tätä tuotetta silloin, kun se on käytössä.

Tuotetta ei tarvitse huoltaa, kunhan seuraavaksi annettuja puhdistus- ja turvallisuusohjeita noudatetaan.

Hyvän suoritus- ja turvallisuustason säilyttämiseksi seuraavat tarkastukset tulee tehdä säännöllisesti:

- Tarkista tuote ja lisävarusteet säännöllisesti vaurioiden varalta. Viallista tuotetta ei saa käyttää.
- Jos tuotteessa on vaurio tai toimintahäiriö, kannattaa ottaa yhteyttä toimittajaan.
- Varmista, että tuote on koottu turvallisesti ja ruuvit kiristetty asianmukaisesti.
- Jos tuotetta ei käytetä pitkään aikaan, lataa akku täyteen ja nosta ja laske sitten istuimen runkoa kolme kertaa ilman kuormaa. Toista tämä kolmen kuukauden välein. Tämä auttaa ylläpitämään akun käyttöikää.



VAROITUS!

Vamman tai vaurion vaara

- Tuotteen väärät säädöt voivat aiheuttaa onnettomuuksia ja vakavia vammoja.
- Pätevän huoltohenkilön on korjattava tuote.
 - Pätevän huoltohenkilön on vaihdettava vaurioituneet osat.
 - Käytä vain alkuperäisiä Invacare-varaosia.



VAROITUS!

Vamman tai vaurion vaara

- Pyörien tai käyttölaitteiden vääränlainen asennus voi johtaa onnettomuuksiin.
- Vain valtuutettu laitekorjaaja saa vaihtaa pyörät ja käyttölaitteet.

6.2 Puhdistaminen ja desinfiointi

6.2.1 Yleisiä turvallisuustietoja



HUOMIO!

Kontaminaatoriski

- Ole varovainen tuotteen kanssa ja käytä asianmukaisia suojavarusteita.

**HUOMIO!****Sähköiskun ja tuotteen vaurioitumisen vaara**

- Katkaise laitteen virta ja irrota verkkovirrasta, jos laite on kytketty siihen.
- Kun puhdistat sähköisiä, ota huomioon niiden vesisuojaus- ja suojausluokka.
- Varmista, että vettä ei roisku pistokkeeseen tai seinäpistorasiaan.
- Älä kosketa pistorasiaa märillä käsillä.

**TÄRKEÄÄ!**

Väärät nesteet tai menetelmät voivat vahingoittaa tai vaurioittaa tuotetta.

- Kaikkien käytettyjen puhdistusaineiden ja desinfointiaineiden täytyy olla tehokkaita ja yhteensopivia toistensa kanssa ja niiden täytyy suojata materiaaleja, joita niillä puhdistetaan.
- Älä koskaan käytä syövyttäviä nesteitä (emäksiä, happoa jne.) tai hankaavia puhdistusaineita. Suosittelemme tavallista kotitalouspuhdistusainetta, kuten astianpesuainetta, ellei puhdistusohjeissa ole muuta määritelyä.
- Älä koskaan käytä liuotinta (selluloosaohenninta, asetonia jne.), joka muuttaa muovin rakennetta tai irrottaa kiinnitetyt merkinnät.
- Varmista aina, että tuote on täysin kuivattu, ennen kuin se otetaan uudelleen käyttöön.



Noudata kliinisissä tai pitkäaikaisissa hoitoympäristöissä laitoksesi puhdistusta ja desinfointia koskevia käytäntöjä.

6.2.2 Puhdistusvälit**TÄRKEÄÄ!**

Säännöllinen puhdistaminen ja desinfiointi edistää sujuvaa toimintaa, pidentää käyttöikää ja estää kontaminaatioita.

Puhdista ja desinfioi tuote

- säännöllisesti sen ollessa käytössä
- ennen jokaista huoltotoimenpidettä ja sen jälkeen
- kun se on ollut kontaktissa ruumiinnesteisiin
- ennen sen käyttämistä uudelle käyttäjälle.

6.2.3 Puhdistusohjeet

Tuote voidaan puhdistaa kaupallisesti saatavilla puhdistusaineilla.

**Vaurioitumisen vaara**

Hygienia on erityisen tärkeää kylpyhuoneessa ja WC:ssä.

- Pidä tuote aina puhtaana ja pyyhi se säännöllisesti.

Puhdistaminen kotiympäristössä**Vaurioitumisen vaara**

Tuotteen vahingoittumisen vaara

- Älä irrota lisävarusteiden pidikkeitä.

1. Irrota mahdolliset lisävarusteet.
2. Vedä jalkanojat irti ohjaimista.
3. Irrota istuinlevy ja selkänojan suojuus.
4. Poista sivuosat.

5. Aseta kiinnikkeet heti takaisin istuimen runkoon, jotta ne eivät katoa.
6. Pyyhi yksittäiset osat liinalla tai harjalla ja kaupasta saatavilla puhdistus- ja desinfiointiaineilla.
7. Huuhtelee osat lämpimällä vedellä.
8. Kuivaa osat liinalla.
9. Kokoa tuote uudelleen, katso *4 Käyttöönotto, sivu 50*.

Puhdistaminen kliinisessä ympäristössä



Edellä annettujen ohjeiden mukaisen puhdistuksen lisäksi tuote on puhdistettava jokaisen potilaan kotiuttamisen jälkeen, jokaisen käyttöjakson päättymisen jälkeen tai vähintään kuukauden välein (sen mukaan, mikä tulee ensin) autoklaavissa 85 °C:ssa kolmen minuutin ajan.



HUOMIO!

Ihon palovammavaara

– Anna tuotteen jäähtyä autoklaavipuhdistuksen jälkeen.

Selkänöjan suojuksen puhdistaminen

1. Irrota selkänöjan suojus.
2. Pese suojus pesukoneessa enintään 60 °C:n lämpötilassa miedolla pesuaineella.



Vaurioitumisen vaara

– Korkeammassa lämpötilassa peseminen voi aiheuttaa kutistumista.
– Älä kuivaa suojuksia kuivausrummussa.



Vaurioitumisen vaara

Liiallinen puhdistaminen voi vaurioittaa tekstiilimateriaaleja.

– Suosittelemme vaihtamaan selkänöjan suojuksen kahden vuoden välein hygienesyistä.

Potta-astian (lisävaruste) puhdistaminen

Potta-astia voidaan puhdistaa autoklaavissa seuraavilla lämpötila-/aika-asetuksilla:

- 90 °C:n lämpötilassa 1 minuutin ajan
- 85 °C:n lämpötilassa 3 minuutin ajan
- 80 °C:n lämpötilassa 10 minuutin ajan

6.2.4 Desinfiointiohjeet



Tietoja suositelluista desinfiointiaineista ja menetelmistä on osoitteessa <https://vah-online.de/en/for-users>.

Kotioloissa

Menetelmä: Noudata käytetyn desinfiointiaineen käyttöohjeita ja desinfioi kaikki esillä olevat pinnat pyyhkimällä.

Desinfiointiaine: Tavallinen kotitalouden desinfiointiaine.

Kuivaus: Anna tuotteen kuivua ilmassa.

Kliinisessä ja pitkäaikaishoidossa

Noudata laitoksen desinfiointikäytäntöjä ja käytä vain niissä mainittuja desinfiointiaineita ja menetelmiä.

7 Käytön jälkeen

7.1 Varastointi ja kuljetus



Vaurioitumisen vaara

- Säilytä tuotetta kuivissa tiloissa.
- Älä säilytä tuotetta lähellä lämmönlähteitä.
- Älä säilytä akkua avotulen lähellä.
- Älä altista tuotetta suoralle auringonvalolle.
- Katso säilytys- ja kuljetusolosuhteet luvusta 9.2 *Ympäristöparametrit, sivu 72.*

Kuljettaminen



Tuotteen voi kuljettamista varten purkaa osiin, kuten se oli toimitettaessa, katso 3.3 *Osat, sivu 48.*

1. Pura tuote: Noudata kohdan 4 *Käyttöönotto, sivu 50* kokoonpanovaiheita päinvastaisessa järjestyksessä.

7.2 Kunnostaminen

Tämä tuote sopii käytettäväksi uudelleen. Toimi seuraavasti, kun tuotetta kunnostetaan uutta käyttäjää varten:

- Tarkistaminen
- Puhdistaminen ja desinfiointi

Katso yksityiskohtaiset tiedot kohdasta 6 *Huolto, sivu 65* ja tämän tuotteen huolto-oppaasta.

Varmista, että käyttöopas luovutetaan tuotteen mukana.

Jos vaurioita tai häiriöitä löytyy, älä käytä tuotetta uudelleen.

7.3 Hävittäminen



VAROITUS!

Ympäristövaara

Laitteessa on akut.

Tämä tuote saattaa sisältää aineita, jotka voivat vahingoittaa ympäristöä, jos ne hävitetään paikoissa (kaatopaikoilla), jotka eivät ole lainsäädännön mukaan asianmukaisia.

- ÄLÄ hävitä akkuja tavallisen kotitalousjätteen mukana.
- ÄLÄ heitä akkuja tuleen.
- Akut on EHDOTTOMASTI vietävä asianmukaiseen jätteiden hävityspaikkaan. Lain mukaan akut on palautettava ja palauttaminen on maksutonta.
- Hävitä vain tyhjenneet akut.
- Peitä litiumakkujen navat ennen hävittämistä.
- Tietoa akkutyypistä on akkutarrassa sekä luvussa 9 *Tekniset Tiedot, sivu 72.*

Suojele ympäristöä ja vie tuote käytön jälkeen paikalliseen kierrätyspisteeseen.

Pura tuote ja sen osat, jotta eri materiaalit voidaan erotella ja kierrättää erikseen.

Käytettyjen tuotteiden ja pakkausten hävittämisessä ja kierrättämisessä on noudatettava kunkin maan jätteiden käsittelyä koskevia lakeja ja asetuksia. Kysy tarkempia tietoja paikalliselta jätehuoltolaitoksesta.

8 Vianmääritys

8.1 Toimintahäiriöiden tunnistaminen ja korjaaminen



Seuraavassa taulukossa on tietoa toimintahäiriöistä ja niiden mahdollisista aiheuttajista.

Jos et saa korjattua häiriötä annetuilla ohjeilla, ota suoraan yhteyttä toimittajaan.

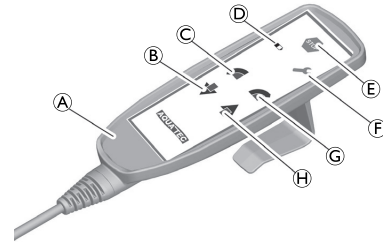





Fig. 8-1

| Toimintahäiriö | Mahdollinen syy | Korjaus |
|---|---------------------------------------|---|
| Äänimerkki kuuluu ja merkkivalo ④ syttyy, kun laite liikkuu | Akun varaus on vähissä | Lataa akku, katso 4.12 Akun lataaminen, sivu 59 |
| Huollon merkkivalo ⑥ syttyy | Käsiohjain viallinen | Nollaa laite (katso taulukko jäljempää) |
| | Ohjelmistovirhe | |
| | Hätälaskumekanismin painike viallinen | |
| | Virtakatkos liikkeen aikana | |
| | Käyttölaite viallinen | |
| Hätälaskumekanismi ei toimi | Ohjain viallinen | Lataa akku, katso 4.12 Akun lataaminen, sivu 59 tai käytä vaihtoakkaa |
| | Akun varaus vähissä | |
| | Kaapeli ei ole kunnolla paikoillaan | Työnnä kaapeli kunnolla paikoilleen |

| Toimintahäiriö | Mahdollinen syy | Korjaus |
|---|---|---|
| | Yhdyskiskoa ei ole kytketty | Yhdyskisko kytketty |
| | Viallinen painike | Nollaa laite (katso taulukko jäljempää) |
| Istuimen runko kallistettuna | Moottorit nostettu eri korkeuksille | Pidä laskupainiketta ® painettuna, kunnes käyttölaitteet ovat laskeutuneet kokonaan alas ja kuulet rajakytkimen napsahdavan paikoilleen |
| Istuimen runko ei liiku ylöspäin tai | Painorajoitus ylitetty | Enimmäiskuormitus 150 kg |
| | Kaapeli ei ole kunnolla paikoillaan | Työnnä kaapeli kunnolla paikoilleen |
| Istuimen runko ei liiku alaspäin tai | Yhdyskiskoa ei ole kytketty | Yhdyskisko kytketty |
| | Kaapeli virheellisesti kytketty ohjaimeen | Kallistuksen moottori aina kanavalla 7 |
| Istuimen runko ei kallistu | Liitinkaapeli poikki | Vaihda kaapeli |
| | Liitäntäkaapeli ei ole kunnolla paikoillaan | Työnnä kaapeli kunnolla paikoilleen ja sulje turvakaari |
| | Ohjain viallinen | Nollaa laite (katso taulukko jäljempää) |
| | Akun varaus vähissä | Lataa akku, katso 4.12 <i>Akun lataaminen, sivu 59</i> tai käytä vaihtoakkaa |
| | Käsiohjaimen kaapelia ei ole työnnetty kunnolla paikoilleen | Työnnä kaapeli kunnolla paikoilleen |
| | Käsiohjain viallinen | Nollaa laite (katso taulukko jäljempää) tai Vaihda käsiohjain |
| Akku ei lataudu | Akku viallinen | Vaihda akku |
| | Liitin ei ole kunnolla paikoillaan | Tarkista, että kaikki liittimet on kytketty oikein |

Tuotteen nollaaminen

1. Pidä seuraavia kolmea painiketta painettuna samanaikaisesti noin kolmen sekunnin ajan:
 - hätäjarrupainike ,
 - eteen-painike  ja
 - nostopainike .

Kun nämä kolme painiketta ovat painettuina, kuuluu äänimerkki.

2. Kun huollon merkkivalo  sammuu, vapauta painikkeet. Laite on jälleen käyttövalmis.
3. Siirrä sitten korkeudensäädön käyttölaitteet alimpaan asentoon niin, että kuulet niiden kytkeytyvän pois toiminnasta.
4. Siirrä kallistuksen käyttölaite taaimmaiseen asentoon niin, että kuulet sen kytkeytyvän pois toiminnasta. (Punainen merkkivalo vilkkuu ja kuuluu äänimerkki.)

 Jos häiriö jatkuu nollaamisen jälkeen, vaihda laite tai vialliset osat ja lähetä ne jakelijalle (osoitteet viimeisellä sivulla).

9 Tekniset Tiedot

9.1 Mitat ja painot

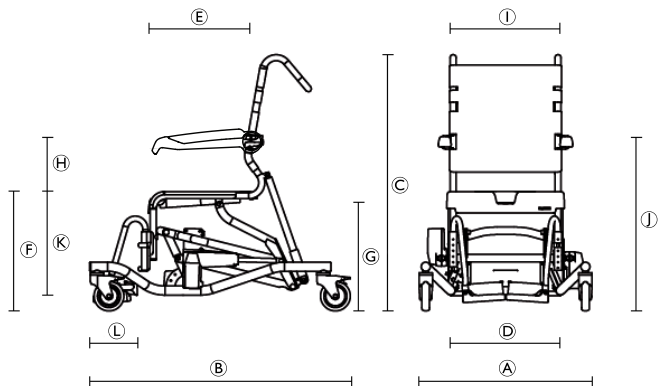

Fig. 9-1

| | | |
|---|---|--------------|
| Ⓐ | Kokonaisleveys | 730 mm |
| Ⓑ | Syvyys (ilman jalkanojia) | 1010 mm |
| Ⓒ | Korkeus (ilman päätukea) | 1070–1620 mm |
| Ⓓ | Istuinleveys | 480 mm |
| Ⓔ | Istuinsyvyys | 450 mm |
| Ⓕ | Istuinkorkeus | 500–1050 mm |
| Ⓖ | Mittaa potta-astian kiinnikkeen etäisyys lattiasta. | 420–970 mm |

| | | |
|---|--------------------------------|-------------|
| Ⓗ | Korkeus, istuimesta käsinojaan | 230–270 mm |
| Ⓘ | Käsinojen välinen etäisyys | 475 mm |
| Ⓝ | Korkeus käsinojiin | 730–1320 mm |
| Ⓚ | Korkeus, jalkanojistaistuimeen | 345–465 mm |
| Ⓛ | Jalkalevyn syvyys | 155 mm |
| Ⓜ | Hygienia-aukon leveys | 205 mm |
| Ⓝ | Hygienia-aukon syvyys | 320 mm |
| | Kääntymisalue | 2690 mm |
| | Kääntöympyrän halkaisija | 1290 mm |
| | Korkeuden säätäminen | portaaton |
| | Pyörän halkaisija | 127 mm (5") |
| | Paino | noin 39 kg |
| | Kuormituskapasiteetti | 150 kg |

9.2 Ympäristöparametrit

| Käyttöolosuhteet | |
|---------------------------------|-----------------------|
| Ympäristön lämpötila | 5–40 °C |
| Suhteellinen kosteus | 20–70 % tiivistymätön |
| Ilmanpaine | 795–1 060 hPa |
| Säilytys- ja kuljetusolosuhteet | |
| Ympäristön lämpötila | 0–40 °C |

| | |
|----------------------|-----------------------|
| Suhteellinen kosteus | 30–70 % tiivistymätön |
| Ilmanpaine | 795–1 060 hPa |

9.3 Sähkötiedot

| | |
|--|---------------------------|
| Käyttöjännite | 24 V |
| Nimellinen tuloteho | 170 VA |
| Akun tyyppi | Lyijyhappo |
| Tyypillinen käyttöaika | 40 jaksoa |
| Laturin tulo | 230–240 V AC, 50–60 Hz |
| Laturin lähtö | 24 V DC, 12 VA |
| Latausaika alhaisen jännitteen varoituksen jälkeen | noin 5–6 h |
| Suojauksen tyyppi: käyttölaite, akku ja sähkölaitekotelo | IP X6 ¹ |
| Suojauksen tyyppi: laturi | IP 40 ² |
| Suojauksen tyyppi: koko laite | IP X6 ¹ |
| Äänen tehotaso | 52 dB (A) |

- 1 Suojattu veden tunkeutumiselta, jos laitteeseen kohdistuu voimakas vesisuihku.
- 2 Suojattu kiinteiltä vierailta esineiltä, joiden koko on vähintään 1,0 mm, ei suojattu veden tunkeutumiselta.

9.4 Materiaalit

| | |
|-------------------|--------------------------------------|
| Runko | Ruostumaton teräs, jauhemaalattu |
| Istuinlevy | Polypropyleeni |
| Selkänojan suojus | Nailon, PVC-pinnoitettu |
| Jalkanojat | Polypropyleeni, lasikuituvahvistettu |
| Käsinojan | Polyamidi, lasikuituvahvistettu |
| Pyörät | Muovi ja ruostumaton teräs |

Kaikki tuotteen osat ovat korroosionkestäviä eivätkä sisällä luonnonkumilateksia.

10 Sähkömagneettinen yhteensopivuus (EMC)

10.1 Yleistä tietoa sähkömagneettisesta säteilystä

Sähköiset lääkintälaitteet on asennettava ja niitä on käytettävä tämän oppaan sähkömagneettista yhteensopivuutta koskevien tietojen mukaisesti.

Tämä tuote on testattu ja sen on havaittu noudattavan luokan B laitteita koskevassa standardissa IEC/EN 60601-1-2 määritettyjä sähkömagneettisen yhteensopivuuden rajoja.

Kannettavat ja siirrettävät radiotaajuustietoliikennelaitteet voivat vaikuttaa tämän tuotteen toimintaan.

Muissa laitteissa saattaa esiintyä häiriötä jopa edellä mainitussa standardissa sallittujen sähkömagneettisten päästöjen matalilla tasoilla. Selvitä, aiheuttaako tämä tuote häiriötä, käyttämällä tuotetta ja lopettamalla sen käyttäminen. Jos toiseen laitteeseen kohdistuva häiriö loppuu, tämä tuote aiheuttaa häiriön. Tällaisissa harvinaisissa tapauksissa häiriötä voidaan vähentää tai korjata seuraavasti:

- Laitteiden asettelu uudelleen, uudelleen sijoittaminen tai laitteiden välisen etäisyyden lisääminen.

10.2 Sähkömagneettinen säteily

Ohjeet ja valmistajan ilmoitus

Tämä tuote on tarkoitettu käytettäväksi jäljempänä määritetyssä sähkömagneettisessa ympäristössä. Tuotteen ostajan tai käyttäjän on varmistettava, että tuotetta käytetään tällaisessa ympäristössä.

| Säteilytesti | Yhteensopivuus | Sähkömagneettinen ympäristö – ohjeet |
|------------------------------------|----------------|---|
| Radiotaajuinen säteily CISPR 11 | Ryhmä I | Tämä tuote käyttää radiotaajuista energiaa vain omiin sisäisiin toimintoihinsa. Siten radiotaajuinen säteily on erittäin vähäistä eikä todennäköisesti aiheuta häiriöitä lähistöllä oleviin sähkölaitteisiin. |
| Radiotaajuinen säteily CISPR 11 | Luokka B | Tämä tuote sopii käytettäväksi kaikissa tiloissa mukaan lukien asuintilat ja tilat, jotka on liitetty suoraan yleiseen pienjänniteverkkoon, josta asuinrakennukset saavat sähkönsä. |

| | | |
|---|--------------------|--|
| Harmoniset päästöt IEC 61000-3-2 | Luokka A | |
| Jännitevaihtelut/ kohinapäästöt IEC 61000-3-3 | Vastaa vaatimuksia | |

10.3 Sähkömagneettinen häiriönsietokyky

Ohjeet ja valmistajan ilmoitus

Tämä tuote on tarkoitettu käytettäväksi jäljempänä määritetyssä sähkömagneettisessa ympäristössä. Tuotteen ostajan tai käyttäjän on varmistettava, että tuotetta käytetään tällaisessa ympäristössä.

| Häiriönsietotesti | Testit/ vaatimusten- mukaisuustaso | Sähkömagneettista ympäristöä koskevia ohjeita |
|---|---|--|
| Sähköstaattiset purkaukset (ESD) IEC 61000-4-2 | ± 8 kV kosketus ± 2 kV, ± 4 kV, ± 8 kV, ± 15 kV ilma | Lattioiden tulee olla puuta, betonia tai keraamista tiiltä. Jos lattioissa käytetään synteettisiä materiaaleja, ilman suhteellisen kosteuden tulisi olla vähintään 30 %. |
| Sähköstaattinen transientti/purske IEC 61000-4-4 | ± 2 kV vIRRANSYÖTTÖJOHDOILLE; 100 kHz:n toistotaajuus | Sähköverkkovirran laadun on oltava liikehuoneisto- tai sairaalakäyttöön sopivaa. |
| Ylijännite IEC 61000-4-5 | ± 1 kV kahden linjan välillä | Sähköverkkovirran laadun on oltava liikehuoneisto- tai sairaalakäyttöön sopivaa. |

| Häiriönsietotesti | Testit/ vaatimusten- mukaisuustaso | Sähkömagneettista ympäristöä koskevia ohjeita |
|---|---|--|
| <p>Jännitteen laskut, lyhytaikaiset häiriöt ja jännitteenvaihtelut sähkövirtaverkossa</p> <p>IEC 61000-4-11</p> | <p>< 0 % U_T 0,5 jakson aikana 45 °:n välein</p> <p>0 % U_T 1 jakson aikana</p> <p>70 % U_T 25/30 jakson aikana</p> <p><5 % U_T 250/300 jakson aikana</p> | <p>Sähköverkkovirran laadun on oltava liikehuoneisto- tai sairaalakäyttöön sopivaa. Jos tämän tuotteen on toimittava jatkuvassa käytössä myös sähkökatkojen aikana, on suositeltavaa, että se saa virran UPS-virtalähteestä tai akusta.</p> <p>U_T tarkoittaa sähköverkkovirran jännitettä ennen testaustasoon siirtymistä.</p> |
| <p>Virran taajuuden (50/60 Hz) magneettikenttä</p> <p>IEC 61000-4-8</p> | <p>30 A/m</p> | <p>Virran taajuuden magneettisten kenttien on vastattava tasoltaan tyypillistä liikehuoneisto- tai sairaalaympäristöä.</p> |
| <p>Johtuva radiotaajuus</p> <p>IEC 61000-4-6</p> | <p>3 V 150 kHz – 80 Mhz</p> <p>6 V ISM- ja amatööriradiokaistoilla</p> | <p>Kiinteiden lähettimien, kuten tukiasemien (radion, matkapuhelinten, langattomien puhelinten ja maaradioliikenteen, amatööriradioiden, AM- ja FM-radiolähetysten sekä tv-lähetysten tukiasemien) kentänvoimakkuuksia ei teoreettisesti voida ennustaa tarkasti. Jotta kiinteiden radiotaajuuslähettimien sähkömagneettista ympäristöä voitaisiin arvioida, asennuspaikalla pitäisi tehdä sähkömagneettinen mittaus. Jos mitattu kentän voimakkuus siinä tilassa, jossa tätä tuotetta käytetään, ylittää edellä mainitun hyväksyttävän radiotaajuutta koskevan vaatimustason, on tarkkailtava, että tuote toimii oikein. Jos tuote ei tunnu toimivan kunnolla, on ryhdyttävä tarvittaviin toimenpiteisiin, esimerkiksi siirrettävä se toiseen paikkaan tai toiseen asentoon.</p> <p>Häiriöitä voi esiintyä seuraavalla symbolilla merkittyjen laitteiden läheisyydessä: </p> |

| Häiriönsietotesti | Testit/ vaatimusten- mukaisuustaso | Sähkömagneettista ympäristöä koskevia ohjeita |
|--|---|--|
| Säteiltyt radiotaajuus IEC 61000-4-3 | 20 V/m 80 Mhz – 2,5 GHz 385–5 785 MHz:n testitiedot häiriönsietokyvystä langattomia radiotaajuus- tietoliikennelaitteita vastaan viittaavat standardin IEC 60601-1-2:2014 taulukon 9 | Kannettavaa ja liikuteltavaa radiotaajuisia tietoliikennelaitteistoja ei saa käyttää alle 30 cm:n etäisyydellä tämän tuotteen mistään osasta (johdot mukaan lukien). |



Nämä ohjeet eivät välttämättä päde kaikissa tilanteissa. Sähkömagneettisen kentän etenemiseen vaikuttavat rakenteiden, esineiden ja ihmisten aikaansaama vaimentuminen ja heijastuminen.

Innholdsfortegnelse

Denne bruksanvisning skal overleveres til sluttbrukeren. FØR du bruker dette produktet, MÅ du lese denne bruksanvisning og oppbevare den til senere referanse.

| | |
|--|-----------|
| 1 Generell informasjon | 80 |
| 1.1 Innledning | 80 |
| 1.2 Symboler i denne håndboken | 80 |
| 1.3 Garantiopplysninger | 80 |
| 1.4 Samsvar | 81 |
| 1.4.1 Produktspesifikke standarder | 81 |
| 1.5 Levetid | 81 |
| 1.6 Ansvarsbegrensning | 81 |
| 2 Sikkerhet | 82 |
| 2.1 Sikkerhetsinformasjon | 82 |
| 2.2 Sikkerhetsinformasjon om elektromagnetisk kompatibilitet | 83 |
| 2.3 Merking og symboler på produktet | 84 |
| 3 Komponenter | 86 |
| 3.1 Produktbeskrivelse | 86 |
| 3.2 Tiltenkt bruk | 86 |
| 3.3 Komponenter | 86 |
| 4 Montering | 88 |
| 4.1 Sikkerhetsinformasjon | 88 |
| 4.2 Monter produktet | 88 |
| 4.3 Montere seterammen | 88 |
| 4.4 Installering av hodestøtte | 90 |
| 4.5 Tilpasse brystbeltet | 90 |
| 4.6 Montere seteplaten | 91 |
| 4.7 Justere ryggtrekket | 92 |
| 4.8 Justere høyden på armlenet | 93 |
| 4.9 Montere fotstøtter | 94 |

| | |
|---|------------|
| 4.10 Montere dekelet til strømmodulen | 95 |
| 4.11 Ta ut batteriet | 97 |
| 4.12 Lade batteriet | 97 |
| 5 Bruk | 99 |
| 5.1 Sikkerhetsinformasjon | 99 |
| 5.2 Svinge armlenene | 100 |
| 5.3 Svinge fotstøttene | 100 |
| 5.4 Bruke håndkontrollen | 100 |
| 5.5 Aktivere/deaktivere styrehjullåsene | 102 |
| 6 Vedlikehold | 103 |
| 6.1 Vedlikehold og kontroll | 103 |
| 6.2 Rengjøring og desinfisering | 103 |
| 6.2.1 Generell sikkerhetsinformasjon | 103 |
| 6.2.2 Rengjøringshyppighet | 104 |
| 6.2.3 Rengjøringsanvisninger | 104 |
| 6.2.4 Instruksjoner for desinfisering | 105 |
| 7 Etter bruk | 106 |
| 7.1 Lagring og transport | 106 |
| 7.2 Overhaling | 106 |
| 7.3 Avfallshåndtering | 106 |
| 8 Feilsøking | 107 |
| 8.1 Avdekke og reparere funksjonsfeil | 107 |
| 9 Tekniske Data | 110 |
| 9.1 Mål og vekt | 110 |
| 9.2 Miljøparametere | 110 |
| 9.3 Elektroniske data | 111 |
| 9.4 Materialer | 111 |
| 10 Elektromagnetisk kompatibilitet | 112 |
| 10.1 Generell EMC-informasjon | 112 |
| 10.2 Elektromagnetisk utslipp | 112 |
| 10.3 Elektromagnetisk immunitet | 113 |

1 Generell informasjon

1.1 Innledning

Denne bruksanvisningen inneholder viktig informasjon om hvordan produktet håndteres. Les bruksanvisningen nøye, og følg sikkerhetsinstruksjonene i den, slik at du kan bruke produktet på en trygg måte.

Vær oppmerksom på at det kan være deler av dette dokumentet som ikke er relevante for produktet ditt, ettersom dokumentet gjelder for alle tilgjengelige modeller (på trykketidspunktet). Hvis ikke annet er angitt, viser hvert avsnitt i dette dokumentet til alle modeller av produktet.

Alle modeller og konfigurasjoner som er tilgjengelige for ditt land, står oppgitt i de landsspesifikke salgsdokumentene.

Invacare forbeholder seg retten til å endre produktspesifikasjoner uten forvarsel.

Før du leser dette dokumentet, må du forsikre deg om at du har den nyeste versjonen. Du finner den nyeste versjonen som en PDF-fil på Invacare-nettstedet.

Hvis skriftstørrelsen i den trykte versjonen av dokumentet er vanskelig å lese, kan du laste ned PDF-versjonen fra nettstedet. Deretter kan du skalere PDF-en, slik at skriftstørrelsen passer bedre for deg.

Hvis du ønsker mer informasjon om produktet, som f.eks. produktsikkerhetsmerknader og tilbakekalling av produkter, kan du kontakte din Invacare-representant. Se adresser nederst i dette dokumentet.

Dersom det skjer en alvorlig hendelse i tilknytning til produktet, bør du informere produsenten og de kompetente myndigheter i landet ditt.

1.2 Symboler i denne håndboken

Advarslene i denne bruksanvisningen er angitt med symboler. Advarselsymbolene ledsages av en overskrift som angir alvorlighetsgraden.



ADVARSEL

Angir en farlig situasjon som kan føre til alvorlig personskade eller død dersom den ikke unngås.



FORSIKTIG

Angir en farlig situasjon som kan føre til lettere skade dersom den ikke unngås.



VIKTIG

Angir en farlig situasjon som kan føre til skade på utstyr hvis den ikke unngås.



Tips og anbefalinger

Gir nyttige tips, anbefalinger og opplysninger når det gjelder effektiv og problemfri bruk.

1.3 Garantiopplysninger

Vi tilbyr en produsentgaranti for produktet i samsvar med våre generelle forretningsvilkår i det aktuelle landet.

Garantikrav kan bare rettes gjennom den aktuelle leverandøren av produktet.

1.4 Samsvar

Kvalitet er avgjørende for virksomheten til selskapet, som arbeider innenfor fagområdene i ISO 13485.

Dette produktet er CE-merket i samsvar med forskrift 2017/745 om medisinsk utstyr klasse 1. Lanseringsdatoen for dette produktet er oppgitt i CE-samsvarserklæringen.

Vi arbeider kontinuerlig for å sikre at selskapets påvirkning på miljøet – både lokalt og globalt – reduseres til et minimum.

Vi bruker kun materialer og komponenter som er i samsvar med REACH-forskriftene.

Vi overholder de gjeldende miljøregelverkene WEEE og RoHS.

1.4.1 Produktspesifikke standarder

Produktet oppfylder kravene i standarden DIN EN 12182 (Tekniske hjelpemidler for funksjonshemmede) og relaterte standarder.

Kontakt din lokale Invacare-representant for ytterligere informasjon om lokale standarder og regelverk. Se adresser nederst i dette dokumentet.

1.5 Levetid

Produktets forventede levetid er fem år ved daglig bruk, gitt at produktet brukes i samsvar med sikkerhetsinstrukser, vedlikeholdsintervaller og informasjon om riktig bruk som er lagt frem i denne håndboken. Den faktiske levetiden varierer etter brukens hyppighet og intensitet.

1.6 Ansvarsbegrensning

Invacare erkjenner ikke ansvar for skade som skyldes:

- Manglende overholdelse av instruksjonene i bruksanvisningen
- Feil bruk
- Naturlig slitasje
- Feilmontering utført av kjøperen eller en tredjepart
- Tekniske endringer
- Endringer som ikke er godkjent, og/eller bruk av uegnede reservedeler

2 Sikkerhet

2.1 Sikkerhetsinformasjon



ADVARSEL!

Fare for alvorlig personskade eller skade på utstyr

Feil bruk av produktet kan forårsake personskade og skade på utstyr.

- Hvis du har problemer med å forstå advarslene, forsiktighetsmeldingene eller instruksjonene, bør du ta kontakt med kvalifisert helsepersonell eller en leverandør eller teknisk personell før du forsøker å bruke dette utstyret.
- Du må ikke bruke dette produktet eller annet tilgjengelig ekstrautstyr hvis du ikke først har lest og forstått disse instruksjonene og eventuelt tilleggsmateriale, for eksempel bruksanvisninger, servicehåndbøker eller instruksjonsdokumenter som følger med dette produktet eller ekstrautstyr.



ADVARSEL!

Skaderisiko

- Bruk ikke produktet hvis det er skadet.
- Dersom det oppstår en feil, må du kontakte leverandøren umiddelbart.
- Ikke utfør noen endringer på produktet uten tillatelse.
- Bruk kun tilbehør som er beregnet på bruk sammen med dette produktet.



ADVARSEL!

Skaderisiko

- Stå ikke på dette produktet.
- Ikke bruk produktet som klatrehjelpemiddel.
- Bruk ikke produktet utendørs.



ADVARSEL!

- Rengjør produktet grundig før det brukes første gang.
- Før hver bruk, sjekk produktet for skade og forsikre deg om at det er trygt.



FORSIKTIG!

Skaderisiko

- Uoriginale eller uegnede deler kan gå ut over produktets virkemåte og sikkerhet.
- Bruk bare originale deler til det aktuelle produktet.
 - På grunn av regionale forskjeller må du se etter tilgjengelig ekstrautstyr i den lokale Invacare-katalogen eller -nettstedet, eller du kan kontakte din lokale Invacare-representant. Se adresser nederst i dette dokumentet.



VIKTIG!

Når dette produktet kombineres med et annet produkt, gjelder begrensningene i begge produktene for kombinasjonen. Det kan for eksempel være at maksimal brukervekt for ett produkt i kombinasjonen kan være lavere.

- Bruk bare kombinasjoner som er tillatt av Invacare. Ytterligere informasjon får du hos din Invacare-forhandler.
- Før bruk må du lese bruksanvisningen for hvert produkt og kontrollere begrensningene. Sikker bruk krever at all informasjonen, anvisningene og anbefalingene i begge bruksanvisninger følges nøye.

2.2 Sikkerhetsinformasjon om elektromagnetisk kompatibilitet



ADVARSEL!

Risiko for funksjonssvikt på grunn av elektromagnetisk forstyrrelse

Elektromagnetisk forstyrrelse mellom dette produktet og annet elektrisk utstyr kan oppstå og forstyrre de elektriske justeringsfunksjonene for dette produktet. For å forhindre, redusere eller eliminere slik elektromagnetisk forstyrrelse:

- Bruk bare originalkabler, -tilbehør og -reservedeler for at elektromagnetisk utslipp ikke skal økes eller redusere dette produktets elektromagnetiske immunitet.
- Ikke bruk bærbart, radiofrekvent (RF) kommunikasjonsutstyr nærmere enn 30 cm fra noen del av dette produktet (inkludert kabler).
- Ikke bruk dette produktet i nærheten av høyfrekvent kirurgisk utstyr og RF-skjermet rom i et system for magnetisk resonansavbildning der det er høy intensitet i elektromagnetiske forstyrrelser.
- Hvis det skjer forstyrrelser, øk avstanden mellom dette produktet og annet utstyr eller slå det av.

**ADVARSEL!****Risiko for funksjonssvikt**

Elektromagnetisk interferens kan forårsake feil drift.

- Ikke bruk dette produktet ved siden av eller stablet med annet elektrisk utstyr. Hvis slik bruk er nødvendig, må dette produktet og annet utstyr observeres nøye for å kontrollere at de fungerer som de skal.



Vi er ikke klar over noen risikoer forbundet med bruk av produkter som hjertepacemaker.

Hvis du vil ha mer informasjon om elektromagnetisk kompatibilitet, kan du se *Electromagnetic compatibility (EMC)*.

2.3 Merking og symboler på produktet

Identifikasjonsmerke

Identifikasjonsmerket inneholder viktig informasjon:

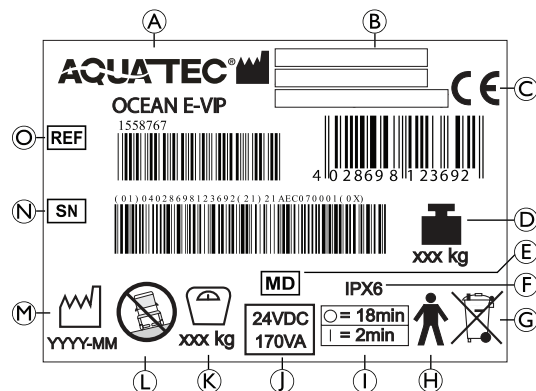

Fig. 2-1

| | |
|---|---|
| Ⓐ | Produktnavn |
| Ⓑ | Produsent og produsentens adresse |
| Ⓒ | EU |
| Ⓓ | Produktets totale vekt, inkludert maksimale trygge arbeidslast |
| Ⓔ | Medisinsk utstyr |
| Ⓕ | Beskyttelsestype |
| Ⓖ | Merknad (kassering) |
| Ⓗ | Type B-kontakt del |
| Ⓘ | Bruksintervall (kontinuerlig drift av motoren er ikke tillatt): maks 2 minutter kontinuerlig bruk etterfulgt av en 18 minutters pause |

| | |
|---|---|
| Ⓛ | Nominell spenning / nominell effekt, se 9 <i>Tekniske Data</i> , side 110 |
| Ⓚ | Maksimal brukervekt |
| Ⓛ | Merk (er bare egnet for bruk på flate underlag) |
| Ⓜ | Produksjonsdato |
| Ⓝ | Serienummer |
| © | Referansenummer |



Typeskiltet er klistret på det bakre røret på venstre side.

Symboler på produktet

| | |
|--|----------------------|
|  | Les bruksanvisningen |
|--|----------------------|

3 Komponenter

3.1 Produktbeskrivelse

Aquatec Ocean E-VIP er en mobil dusj- og toalettstol med elektrisk tilt og setehøydejustering, ramme av rustfritt stål, rygg med justerbar spenning, oppfellbare armlener, foldbare teksturerte fotbrett, konstruert for folk med funksjonshemninger som begrenser bruk av dusj og toalett.

3.2 Tiltenkt bruk

Aquatec Ocean E-VIP dusj- og toalettstol er beregnet for bruk som et hjelpemiddel til å dusje, gå på toalettet og til å utføre all personlig hygiene med assistanse. Stolen skal bare brukes innendørs.

Tiltenkte brukere

Brukere er ungdom eller voksne med permanente eller midlertidige fysiske mobilitetsbegrensninger.

Ungdommer eller voksne med en kroppslengde på 146 cm eller mer, en vekt på 40 kg eller mer og en kroppsmasseindeks (BMI) på 16 eller mer.

Indikasjoner

- begrenset bevegelsesevne (f.eks. ben og/eller hofter)
- balanseproblemer på grunn av midlertidig eller permanent funksjonsnedsettelse.

Kontraindikasjoner

Det er ingen kontraindikasjoner når produktet brukes som tiltenkt.

Maks. brukervekt er 150 kg.

3.3 Komponenter

Produktet leveres med følgende komponenter:

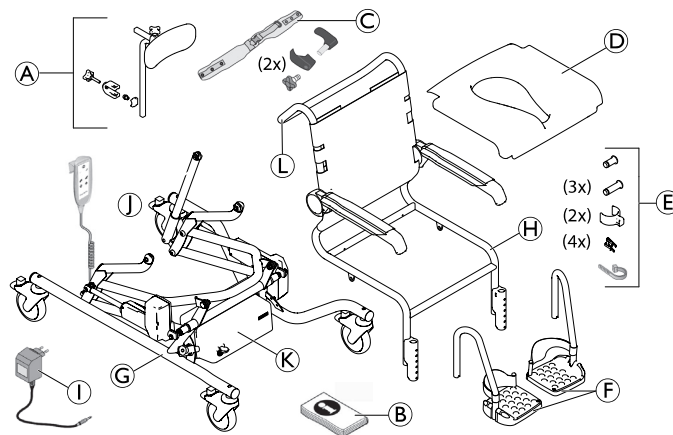



Fig. 3-1

| | |
|-----|---|
| (A) | Hodestøtte |
| (B) | Bruksanvisning |
| (C) | Brystbelte med feste (2 x) |
| (D) | Seteplate |
| (E) | Bolt (4 x), låseklips (4 x), klips til fotstøtter (2 x), strips (1 x) pakket i pose |
| (F) | Fotstøtte med hælband (2 x) |

| | |
|--|--|
| Ⓒ | Understell med håndkontroll og kontrollboks med batteri + drev |
| Ⓗ | Seteramme med ryggstøtrekk og armlener |
| Ⓛ | Lader |
| Ⓜ | Vinklingsdrev |
| Ⓚ | Deksel til strømmodul |
| Ⓛ | Kjørebøyle |
| Pasientnære deler: Hodestøtte, ryggstøtrekk, armlener, seteplate, fotstøtter | |

 På grunn av regionale forskjeller må du se ditt lokale Invacare-nettsted eller den lokale Invacare-katalogen for detaljer om tilgjengelig tilbehør. Alternativt kan du kontakte Invacare-leverandøren.

4 Montering

4.1 Sikkerhetsinformasjon



ADVARSEL!

- Før du tar i bruk produktet, må du kontrollere at delene ikke har blitt skadet under transport. Kontakt om nødvendig leverandøren.
- Under montering må du sørge for at delene settes sammen riktig i forhold til hverandre.



FORSIKTIG!

Klemfare

- Utvis forsiktighet under montering.

4.2 Monter produktet

Dette avsnittet beskriver monteringen. Demontering gjøres i omvendt rekkefølge.



Høyde på armlene, høyde på fotstøtte, vinkel på fotstøtte, hælband, stramming av ryggtrekk og tilbehør må justeres for optimal tilpasning til bruker.

4.3 Montere seterammen



ADVARSEL!

Risiko for personskade eller skade på utstyr

- Bolter som glir ut eller løsner, kan forårsake personskade eller skade på gjenstander.
- Sørg for at låseklipsene låses og sitter korrekt (se figuren nedenfor).

1. Trykk den røde fotspaken ned på styrehjulene for å låse alle hjulene.
2. Klipp stripsene som brukes som transportlås.
- 3.

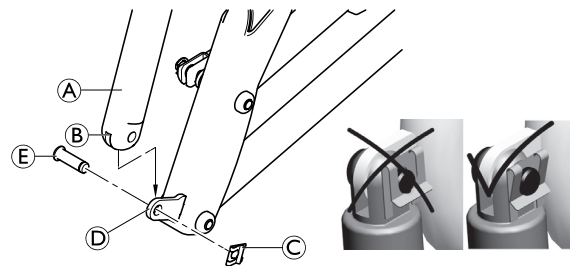

Fig. 4-1

Fjern drevet for setevingklingen **A** fra understellet.

4. Skyv gaffelen **B** ved den nedre enden av drevet **A** inn på leppen **D** på baksiden av understellet, og rett inn hullene etter hverandre.
5. Sett inn bolten **E** (35 mm) i hullene fra utsiden og skyv den helt inn.
6. Fest en låseklips **C** på innsiden.

7.

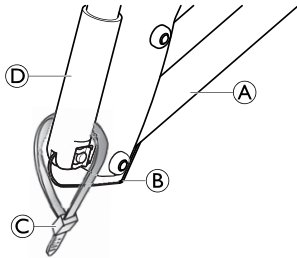

Fig. 4-2

Før kabelen ② til drevet ④ så langt som mulig inn i understellet ①.

8. Bruk det medfølgende stripset ③ til å feste kabelen på drevet i denne posisjonen.



Armlenene vender fremover når de er lagt ned.

9.

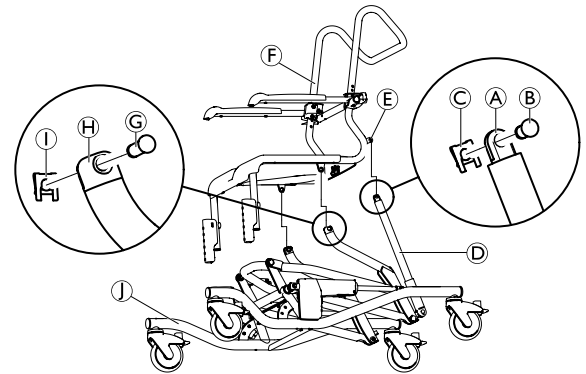
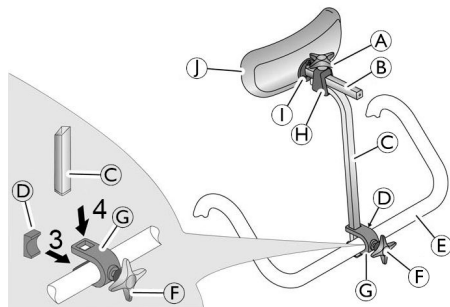

Fig. 4-3

Sett begge sider av seterammen ⑥ inn i mottakerne ⑧ på understellet ①.

10. Sett inn de to 35 mm-boltene ⑨ i mottakerne ⑧ fra utsiden. Trykk helt inn og fest låseklipsene ⑩ på innsiden.
11. Vinkle seterammen helt til hullene i holderen ⑤ på seterammen og hullene i gaffelen ① på setevinklingsdrevet ④ er innrettet.
12. Sett inn 23 mm-boltene ② i hullene fra utsiden, og fest låseklipset ③ på innsiden.

4.4 Installering av hodestøtte



1. Bruk stjernehåndtaket ⑥ til å stikke skruen litt inn i braketten ③.
2. Bakfra, dytt braketten med skruen innpå håndtaket av rygglenet, ⑤ så skruen kommer inn i hullet på rygglenehåndtaket.
3. Sett platen ④ inn i braketten fra framsiden slik at begge boltene på platen står med forsiden ned og opp, og den buede platesiden berører rygglenehåndtaket.
4. Skyv høydejusteringsrøret ② inn i hullene på braketten ovenfra
5. Bruk stjernehåndtaket til å stramme skruen til høydejusteringsrøret sitter godt festet.
6. Skyv puten ① og puteholderen ⑦ inn i holderen ⑧ på høydejusteringsrøret.
7. Bruk stjernehåndtaket ⑥ til å stramme øvre skruen til støtteholderen sitter godt festet.



For å justere den til brukeren, så kan høydejusteringsrøret bli tilpasset med at buen er vendt fremover eller bakover.

Hodestøtten ① kan tas av og byttes ut med andre putetyper (tilbehør). Du tar av hodestøtten ved å løsne skruene ①.

Juster lengden av hodestøtten



Hodestøtterørene ② og ③ kan bli forkortet om ønskelig (henvis til servicehåndboken). Forkortelse av hodestøtterørene må bli gjort av kvalifiserte teknikere.

4.5 Tilpasse brystbeltet



Fare for skade

- Monter begge festebrakettene i samme høyde
- Venstre og høyre festebraketter monteres speilvendt.

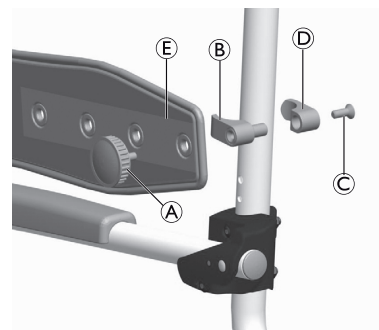

Fig. 4-4

1. Åpne beltelåsen på ryggstøttetrekket ved den høyden som brystbeltet skal monteres i.
2. Før dette beltet på innsiden av ryggstørammen og lukk beltelåsen igjen.
3. Plasser den innvendige delen ④ av festebraketten rundt rygggrammen slik at hullet vender bakover.
4. Plasser den ytre delen ⑥ av festebraketten i hullet i den innvendige delen.
5. Fest de to delene av festebraketten i ønsket posisjon på rygggrammen med skruen ③.
6. Fest brystbeltet ⑤ med håndskruen ① til festebraketten.

Justere brystbeltets posisjon



Fare for skade

- Tilpass brystbeltet etter brukeren.
- Juster festebrakettene på begge sider likt.
- Venstre og høyre festebrakett justeres på samme måte.

1. Åpne den beltelåsen på ryggstøttetrekket som går på innsiden av ryggstøtterammen i den høyden som brystbeltet er festet i.
2. Åpne beltelåsen på ryggstøttetrekket ved den høyden som brystbeltet skal monteres i.
3. Før dette beltet på innsiden av ryggstørammen og lukk beltelåsen igjen.
4. Ta ut håndskruen ①.
5. Ta av brystbeltet ⑤.
6. Ta av de to delene av festebraketten ⑥ og ④ og flytt dem til ønsket posisjon.
7. Plasser den innvendige delen ④ av festebraketten rundt rygggrammen slik at hullet vender bakover.

8. Plasser den ytre delen ⑥ av festebraketten i hullet i den innvendige delen.
9. Fest de to delene av festebraketten i ønsket posisjon på rygggrammen med skruen ③.
10. Fest brystbeltet ⑤ med håndskruen ① til festebraketten.
11. Før det åpne beltet på ryggstøttetrekket på utsiden av ryggstørammen og lukk det igjen.
12. Stram til alle belter.

Justere lengden på brystbeltet



Tilpass lengden på brystbeltet etter brukeren.

Lengden på brystbeltet justeres ved hjelp av beltelåsen på brystbeltet. Dersom beltets justeringsområde er for lite, justeres lengden ved festebrakettene på følgende måte:

1. Ta ut håndskruen ①.
2. Bruk hullene i brystbeltet ⑤ til å velge lengde.
3. Bruk håndskruen til å feste brystbeltet til festebraketten.

4.6 Montere seteplaten



FORSIKTIG!

Klemfare for fingre

- Stikk ikke fingrene mellom seteplaten og seterammen når du trykker ned seteplaten.

Montering

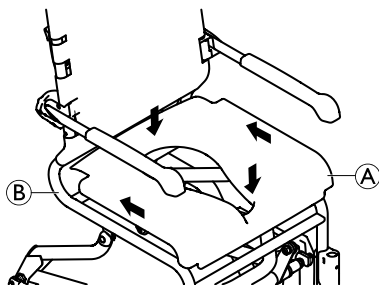

Fig. 4-5

1. Plasser seteplaten ① på seterammen ② med utskjæringen vendt forover.
2. Skyv seteplaten bakover så langt det går.
3. Trykk med flat hånd seteplaten nedover på begge sider og deretter foran og bak på seteplaten helt til seteplaten låses i seterammen.

Avmontering

1. Trekk seteplaten oppover på begge sider.

4.7 Justere ryggtrekket

Strammingen på rygglenet kan justeres etter ønske.

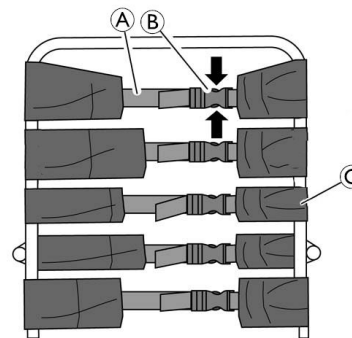

Fig. 4-6



ADVARSEL!

– Pass på at minst tre belter alltid løper på utsiden av rygggrammen, og at beltelåsene deres er lukket.



Når du skal montere tilbehør, kan det tredje beltet ovenfra åpnes, og ryggtrekket kan føres forbi rygggrammen på innsiden ved punktet ③.

Stramme:

1. Stram til beltene ① på ryggtrekket.

Løsne:

1. Åpne beltelåsene ② ved å trykke sammen låseklemmene (se pilene i fig. 4-6).
2. Skyv beltene litt tilbake gjennom låsen.
3. Lukk beltelåsene.
4. Etterstram beltene litt.

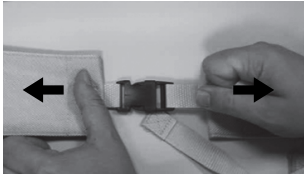



Fig. 4-7

**ADVARSEL!****Skaderisiko på grunn av skadede beltelåser**

Kontroller at låsespennene i rygglenet er godt festet, hver gang produktet vedlikeholdes eller overhales.

- Kontroller at alle klips i låsespenn er sikkert festet, ved å lukke låsespennene og deretter trekke i begge ender.
- Skift ut rygglenet eller låsespennene dersom en låsespenne åpner seg når du trekker i endene.

4.8 Justere høyden på armlenet

1. Åpne den beltelåsen på ryggtrekket som går på innsiden av ryggrammen.
2. Åpne beltelåsen på ryggtrekket, som går over armlenet.
 -  Når du justerer til en lavere posisjon, må beltet under armlenet åpnes.
3. Før dette beltet på innsiden av ryggstørammen og lukk beltelåsen igjen.

4.

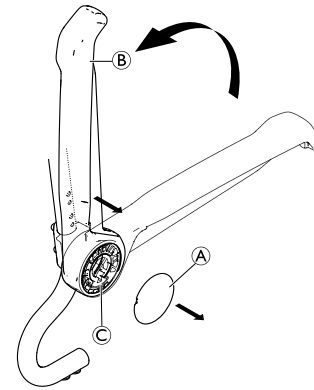

Fig. 4-8

Ta av hetten **A**.

5. Vipp opp armlenet **B** for å dra det av armleneholderen **C**.
- 6.

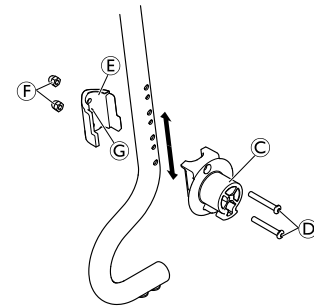



Fig. 4-9

Fjern skruene **D** fra armleneholderen **C** med den medfølgende unbrakonøkkelen.

- Fjern låseklemmen ⑤ med mutrene ⑥ fra innsiden av ryggrammen.

 Mutrene settes inn løst i låseklemmen og kan falle ut.

- Du remonterer armleneholderen og låseklemmen i ønsket posisjon ved å sette inn skruene ④ i armleneholderen og føre dem gjennom de ønskede hullene i ryggrammen.

 De minste hullene på innsiden av ryggrammen fester låseklemmen.

- Plasser låseklemmen på en slik måte at festet ③ på låseklemmen låses i det mindre hullet.
- Stram til skruene ④ med 8 Nm og mutrene ⑥.
-

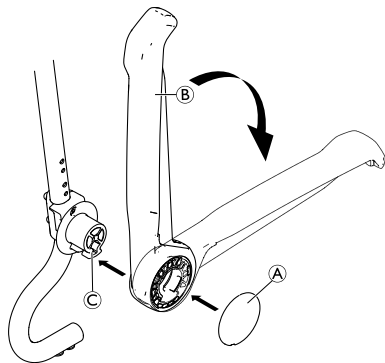



Fig. 4-10

Remonter armlenet ② på holderen ③.

- Slå ned armlenet.
- Sett på hetten ① igjen.

- Før det åpne beltet til ryggtrekket på utsiden av ryggrammen, lukk beltelåsene og stram til alle beltene.
- Høydejusteringsprosedyren er den samme for det høyre og venstre armlenene.

 Når det skal monteres tilbehør, kan det tredje beltet fra toppen åpnes, og ryggtrekket kan føres forbi ryggrammen fra innsiden.

4.9 Montere fotstøtter

 Høyre og venstre fotstøtte monteres på samme måte.

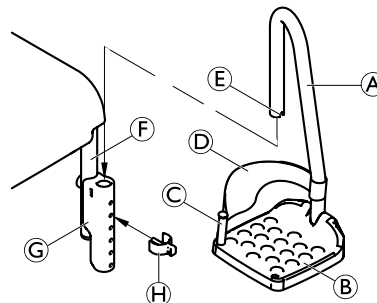

Fig. 4-11

- Skjv fotstøtten ① med fotbrettet ② inn i holderen ③ på seterammen ④ helt til sporet ⑤ låses i stiftene til klipset ⑥. Fotstøtten kan ikke lenger dreies til siden.

Stille inn høyden på fotstøtten

1. Trekk fotstøtten **A** litt oppover.
2. Trekk ut klipset **B** og stikk den inn igjen i ønsket posisjon. Du må kanskje trekke fotbrettet enda litt lenger ut for å kunne gjøre dette.
3. Skyv fotstøtten nedover helt til sporet **E** låses i stiften til klipset.
4. Juster den andre fotstøtten til ønsket høyde på samme måte.

Ta av / sette på hælband

1. Åpne borrelåsfestet på hælbandet **D**.
2. Fjern skruen **C** fra undersiden av fotbrettet.
3. Fjern skruen og den elastiske stiften sammen med hælbandet.
4. Montering av hælbandene utføres i omvendt rekkefølge.



Når du setter på et hælband, må du sørge for at borrelåsfestet vender bakover.

Justere hælbandet

1. Åpne borrelåsfestet på hælbandet **D**.
2. Juster hælbandet til ønsket lengde.
3. Lukk borrelåsen igjen.

4.10 Montere dekselet til strømmodulen

1. Drei begge fotbrett til siden eller ta dem av.
2. Bruk håndkontrollen til å flytte produktet til den høyeste stillingen. Se 5.4 *Bruke håndkontrollen, side 100*

3.

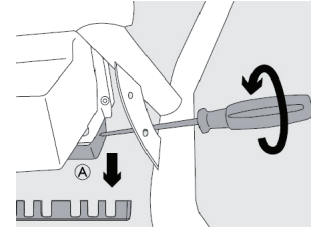

Fig. 4-12

Ta av klemlisten **A**.

4.

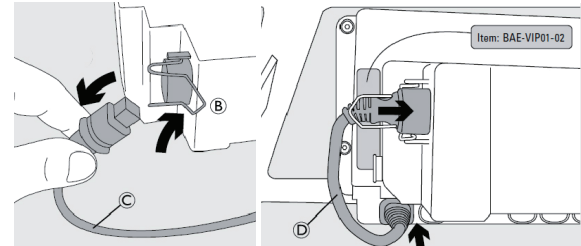

Fig. 4-13

Sving låsebøylen **B** fremover.

5. Ta av den lange koblingskabelen **C** (180 mm) mellom batteriet og boksen til strømmodulen.
6. Koble til den korte koblingskabelen **D** (110 mm).
7. Sving låsebøylen tilbake på plass.
8. Sett på klemlisten igjen.

9.

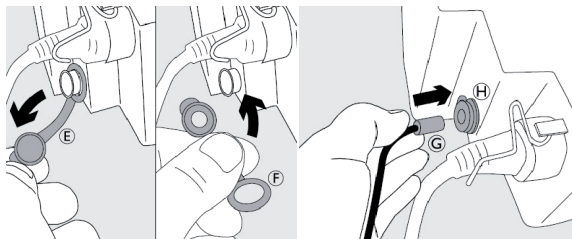

Fig. 4-14

Bytt den blå hetten ⑤ på ladekontakten med hetten med hull ⑥.

10. Sett pluggen ③ på dekselet til strømmodulen inn i ladekontakten ④ på batteriet.



Fare for skade

– Kontroller at pluggen settes i korrekt.

11.

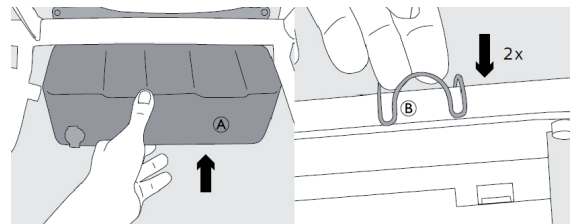

Fig. 4-15

Sett på plass den fremre delen ① av dekselet til strømmodulen, og fest den til røret med låseklipset ②.

12.

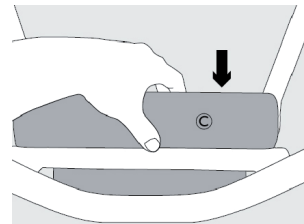

Fig. 4-16

Sett på plass den bakre delen av dekselet til strømmodulen ③ ovenfra.

Avmontering

Dekselet til strømmodulen tas av i omvendt rekkefølge.

4.11 Ta ut batteriet

1. Fjern dekelet til strømmodulen, se *4.10 Montere dekelet til strømmodulen, side 95*.

- ! Fare for skade**
- – Kontroller at kontakten mellom dekelet til strømmodulen og batteripakken er koblet fra.

2. Ta av fotstøttene, se *4.9 Montere fotstøtter, side 94*.
- 3.

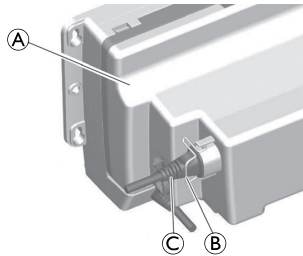

Fig. 4-17

Sving låsebøylen **B** fremover og koble kontakten **C** fra batteriet **A**.

4.

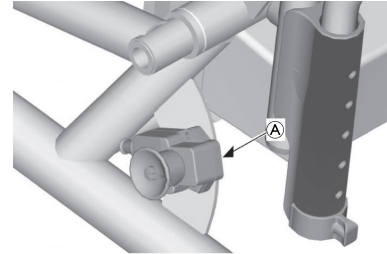

Fig. 4-18

Plasser koblingskabelen i kabelholderen **A**.

5.

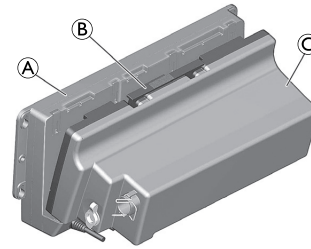

Fig. 4-19

Skyv låsetappen **B** øverst på batteriet **C** bakover med den ene hånden.

6. Med den andre hånden løfter du batteriet ca. 5 mm og trekker det ut ca. 10 mm.
7. Fjern batteriet fra kontrollboksen **A** ved å vri og vinkle det.

4.12 Lade batteriet

Mens batteriet lades, kan ikke produktet brukes.

Batteriet kan lades med dekselet til strømmodulen på eller av, og når batteriet er fjernet.



ADVARSEL!

Risiko for personskade eller skade på utstyr

- Åpne aldri batteriet. Hvis du åpner batteriet, gjelder ikke lenger garantien.
- Batteriet må være koblet til laderen før du kobler laderen til et strømuttak.



FORSIKTIG!

Fare for elektrisk støt.

- Batteriet må lades opp i tørre omgivelser og aldri på badet.
- Etter lading settes beskyttelseshetten på batterikontakten mens dekselet til strømmodulen er av.



Fare for skade

- Bruk bare den medfølgende laderen til å lade batteriet.
- Kontroller at spenningsspesifikasjonene som vises på laderen, tilsvarer spenningen i strømmettet.
- 6.1 Vedlikehold og kontroll, side 103 inneholder mer informasjon om hvordan du kan opprettholde batterilevetiden i lengre perioder hvor produktet ikke brukes.

1.

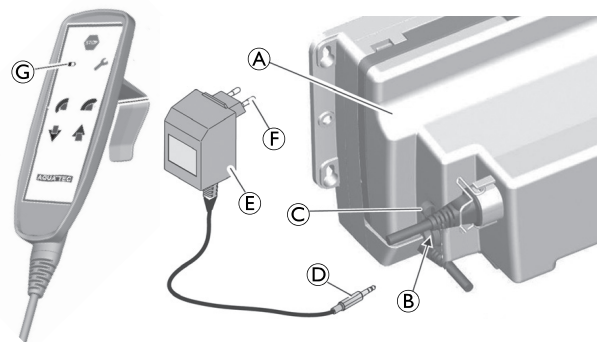

Fig. 4-20

Ta hetten © av kontakten © på batteriet A.



Når dekselet til strømmodulen er på, befinner ladekontakten seg på forsiden, ikke på siden.

2. Sett pluggen © til laderen © helt inn i kontakten © på batteriet.
3. Sett støpselet © på laderen i en godkjent stikkontakt. Ladingen tar ca. 5 timer. Indikatorlampen © på håndkontrollen lyser gult mens ladingen pågår. Etter at batteriet er ladet opp, vil en vedlikeholdslading (pulslading) fortsette i ca. 3 timer. Indikatorlampen på håndkontrollen lyser grønt i denne perioden. Ladekontrolleren avslutter ladeprosessen etter omtrent 8 timer. Indikatorlampen på håndkontrollen slukkes. Dette hindrer at batteriet blir overladet.
4. Koble laderen fra stikkontakten.
5. Koble ladepluggen fra kontakten på batteriet.
6. Sett beskyttelseshetten på kontakten.

5 Bruk

5.1 Sikkerhetsinformasjon



ADVARSEL!

- Produktet skal bare brukes på et flatt underlag innendørs.
- Overhold spesifikasjonene på identifikasjonsmerket. Ikke overbelast produktet.
- Før du bruker dusj- og toalettstolen, må du alltid sjekke at den ikke har skader.
- Bruk ikke en dusj- og toalettstol som er skadet.
- Lad opp batteriet regelmessig.
- Bruk alltid brystbelte under transport av personer.
- Lukk brystbeltet når produktet ikke er i bruk.



ADVARSEL!

Skli- og rullefare

- Før bruk må du kontrollere at setet er godt festet til seterammen.
- Lås alle styrehjul ved hjelp av fotspakene før du setter deg i produktet eller reiser deg fra det. Dette gjelder også når produktet står i parkeringsstilling.



ADVARSEL!

Tippefare

- Sving fotstøttene til siden eller slå opp fotplatene før du setter deg ned eller reiser deg.
- Sving de fremre styrehjulene slik at låsen vender fremover, før du setter deg ned eller reiser deg.
- Stå aldri på fotstøttene.
- Ta aldri av spindeldrevne.
- Ikke len deg for langt forover.



FORSIKTIG!

Fare for brannskade

- Produktkomponentene kan bli varmet opp hvis produktet utsettes for eksterne varmekilder.
- Vær oppmerksom på overflater som blir varmet opp når produktet utsettes for varmt vann.
 - Ikke utsett produktet for sterkt sollys før bruk.



Fare for å ødelegge hodestøtten

- Produktet må bare flyttes ved hjelp av håndtaket på ryggenet, aldri ved hjelp av hodestøtten.



Fare for skade

- Ikke løft produktet etter fotstøttene, armlenene eller tilbehør.

5.2 Svinge armlenene



FORSIKTIG!

Klemfare for fingre

- Stikk ikke fingrene inn mellom armlenet og rygglenet når armlenet vippes opp.

5.3 Svinge fotstøttene

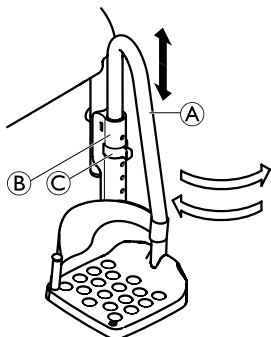

Fig. 5-1

Posisjon ved påstigning/avstigning

1. Trekk fotstøtten (A) i holderen (B) litt oppover inntil sporet ikke lenger låses i stiften på klipset (C).
2. Sving fotstøtten til side.

Kjøreposisjon



FORSIKTIG!

Risiko for ulykke på grunn av løse fotstøtter

- Løse fotstøtter kan forårsake ulykker og personskaade.
- Fest fotstøttene i kjørestilling.

1. Sving fotstøtten (A) innover.
2. Skyv fotstøtten nedover helt til sporet låses i stiften på klipset (C).

5.4 Bruke håndkontrollen



FORSIKTIG!

Klemfare

- Stikk ikke fingrene mellom seterammen og den fremre rørrammen på understellet når du vinkler eller senker setet.
- Ikke la barn leke med produktet.

Produktet beveges ved hjelp av håndkontrollen.

Enheten stopper umiddelbart i nåværende stilling når du slipper de aktuelle knappene.

Av sikkerhetsgrunner har drevene visse blokkerte områder:

| Setehøyde | Setevinkel |
|----------------|---|
| 500 til 600 mm | opp til 5° forover opptil 35° bakover |
| over 600 mm | ingen vinkling forover, opptil 35° bakover |

 Dersom seterammen er vinklet forover, kan setehøyden justeres til maksimalt 600 mm.

Dersom setehøyden er større enn 600 mm, kan seterammen ikke lenger vinkles forover.

! **Fare for skade**

For lite plass rundt enheten under vinkling, heving eller senking kan forårsake kollisjoner med inventar.
 – Kontroller at det er nok plass rundt enheten før du vipper, hever eller senker den.

! **Fare for skade**

Dersom batteriet ikke er tilstrekkelig ladet, tennes den gule indikatorlampen **D** på håndkontrollen, og du hører et lydsignal når dusj- og toalettstolen bevegtes. Når indikatorlampen tennes, kan du bare utføre fem bevegelsesykluser til. Etter dette blir stolens løftefunksjon deaktivert. Du kan likevel fortsatt senke den.
 – Lad batteriet umiddelbart etter at du har senket stolen.

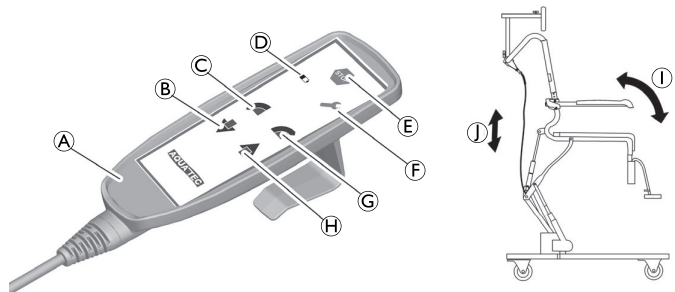

Fig. 5-2

- | | |
|-------------------------|--------------------------------|
| A Håndkontroll | F Serviceindikatorlampe |
| B Nedoverknapp | G Bakoverknapp |
| C Foroverknapp | H Opp-knapp |
| D Indikatorlampe | I Vinklingsbevegelse |
| E Nødstopknapp | J Høydebevegelse |

Vinkle seterammen og ryggrammen

Seterammen kan vinkles bakover ca. 35° og forover ca. 5°.

- Trykk på bakoverknappen **G** eller foroverknappen **C**.
 Seterammen kan vinkles bakover eller forover **I**.

Heve/senke

- Trykk på oppoverknappen **H** eller nedoverknappen **B**.
 Seterammen beveger seg oppover eller nedover **J**.

Nødstop

-  Du skal bare trykke inn nødstopknappen **E** hvis enheten ikke stopper umiddelbart når du slipper en knapp (f.eks. hvis en knapp henger seg opp). Enheten slutter å bevege seg umiddelbart etter at du har trykket inn nødstopknappen.

Nødsenkingsmekanisme

Dersom seterammen ikke kan senkes ytterligere ved hjelp av håndkontrollen, kan den senkes ved hjelp av nødsenkingsmekanismen.

1.

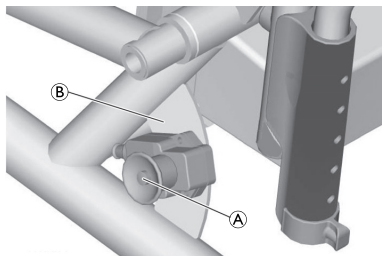

Fig. 5-3

Trykk på knappen **A** på høyre side av understellet **B**.

5.5 Aktivere/deaktivere styrehjullåsene



FORSIKTIG!

Klemfare

Alle styrehjullåser betjenes med foten.
– Ikke betjen styrehjullåsen for hånd.

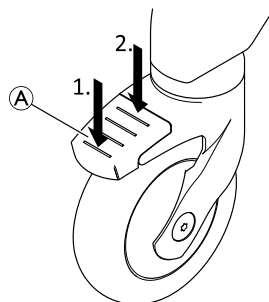

1. For å låse styrehjullåsen trækker du på den bakre enden av pedalen **A** til bremsen aktiveres.

 Styrehjulet er nå låst på plass og kan ikke dreie lenger.

2. For å låse opp styrehjullåsen trækker du på den fremre enden av pedalen til bremsen deaktiveres.

 Styrehjul med blå pedal (tilbehør til retningslås) aktiverer svinglåsen for lettere bevegelse rett frem.

6 Vedlikehold

6.1 Vedlikehold og kontroll



FORSIKTIG!

Risiko for personskade eller skade på utstyr

- Ikke utfør noen service- eller vedlikeholdsprosedyrer mens produktet er i bruk.

Produktet er vedlikeholdsfritt dersom instruksjonene for rengjøring og sikkerhet, beskrevet nedenfor, overholdes.

Gjennomføre tiltakene nedenfor regelmessig for å sikre at ganghjelpemiddelet fungerer på en trygg måte:

- Sjekk produktet og tilbehør regelmessig for skade. Ikke bruk produktet hvis det er defekt.
- Ved skade eller funksjonsfeil anbefaler vi at du kontakter leverandøren.
- Påse at produktet er korrekt satt sammen og at alle skruer er godt strammet.
- Hvis produktet ikke brukes i en lengre periode, må batteriet lades helt opp, og seterammen må heves og senkes 3 ganger uten belastning. Gjenta denne prosedyren hver 3. måned. Denne prosedyren bidrar til å opprettholde batteriets levetid.



ADVARSEL!

Skaderisiko og fare for materielle skader

Dersom produktet ikke er riktig justert kan det føre til ulykker og alvorlige personskader.

- Produktet må repareres av en kvalifisert tekniker.
- Ødelagte deler må skiftes ut av en kvalifisert tekniker.
- Bruk bare originale reservedeler fra Invacare.



ADVARSEL!

Risiko for personskade eller skade på utstyr

Styrehjul eller drivhjul som er feilmontert, kan føre til ulykker.

- Styrehjul og drev må skiftes av en kvalifisert tekniker.

6.2 Rengjøring og desinfisering

6.2.1 Generell sikkerhetsinformasjon



FORSIKTIG!

Fare for kontaminering

- Ta dine egne forholdsregler og bruk passende verneutstyr.

**FORSIKTIG!****Fare for elektrisk støt og skade på produktet**

- Slå av enheten og koble den fra nettet om aktuelt.
- Vurder verneklassen angående vanninntrenging når du rengjør elektroniske komponenter.
- Pass på at det ikke sprutes vann på støpselet eller stikkontakten.
- Ikke ta i stikkontakten med våte hender.

**VIKTIG!**

Feil væsker eller metoder kan skade eller ødelegge produktet.

- Alle rengjørings- og desinfeksjonsmidler må være av god kvalitet og kompatible med hverandre. I tillegg må de beskytte materialene de skal rengjøre.
- Bruk aldri etsende væsker (baser, syrer osv.) eller slipende rengjøringsmidler. Vi anbefaler et vanlig rengjøringsmiddel for husholdning som for eksempel oppvaskmiddel hvis ikke noe annet er spesifisert i rengjøringsanvisningene.
- Bruk aldri et løsemiddel (cellulosefjernere, aceton etc.) som forandrer plastens struktur eller får etikettene til å løsne.
- Sørg alltid for at produktet er helt tørket før det tas i bruk igjen.



For rengjøring og desinfeksjon i kliniske omgivelser eller ved langvarig pleie, gjelder institusjonelle retningslinjer for hygiene.

6.2.2 Rengjøringshyppighet**VIKTIG!**

Regelmessig rengjøring og desinfeksjon bidrar til problemfri bruk, lenger levetid og forhindrer kontaminering.

Rengjør og desinfiser produktet

- jevnlig mens det er i bruk,
- før og etter enhver serviceprosedyre,
- når det har vært i kontakt med enhver type kroppsvæske,
- før det brukes på en ny bruker.

6.2.3 Rengjøringsanvisninger

Produktet kan rengjøres ved bruk av kommersielt tilgjengelige rengjøringsmidler

**Fare for skade**

På bad og toalett, som er et utsatte områder, er hygiene spesielt viktig.

- Hold produktet rent til enhver tid og rengjør produktet regelmessig.

Rengjøring hjemme**Fare for skade**

Fare for skade på produktet

- Ta ikke av holderne for tilbehør.

1. Ta av eventuelt påmontert tilbehør.
2. Trekk fotstøttene ut av holderne.
3. Ta av seteplaten og ryggtrekket.
4. Ta av sidedelene.

5. Sett klipsene på seterammen på plass med én gang, slik at de ikke kommer bort.
6. Rengjør de enkelte delene med klut eller børste og vanlige rengjørings- og desinfeksjonsmidler.
7. Skyll delene med varmt vann.
8. Tørk delene med en klut.
9. Monter produktet på nytt, se 4 *Montering, side 88*.

Rengjøring på helseinstitusjon

-  I tillegg til rengjøringen som er angitt ovenfor, må produktet rengjøres etter at hver pasient er utskrevet, når en brukperiode er over, eller én gang hver måned (avhengig av hva som kommer først) ved 85 °C i 3 minutter i autoklav.



FORSIKTIG!

Fare for brannskade

- Gi produktet tid til å kjøle seg ned etter at det har vært rengjort i autoklav.

Rengjøre ryggtrekket

1. Ta av ryggtrekket.
2. Vask trekket i vaskemaskin ved maks. 60 °C med et mildt vaskemiddel.



Fare for skade

- Vask ved høyere temperaturer kan forårsake krymping.
- Tørk ikke trekk i tørketrommel.



Fare for skade

- Rengjøring i unødvendig stort omfang kan skade tekstiler.
- Vi anbefaler av hygieniske årsaker at ryggtrekk skiftes ut hvert annet år.

Rengjøre toalett-potten (ekstraustyr)

Toalett-potten kan rengjøres i autoklav ved følgende temperatur/varighet:

- 90 °C i 1 minutt
- 85 °C i 3 minutter
- 80 °C for 10 minutter.

6.2.4 Instruksjoner for desinfisering



Informasjon om anbefalte desinfeksjonsmidler og -metoder finner du på <https://vah-online.de/en/for-users>.

I hjemmet

Metode: Følg bruksmerknadene for det aktuelle desinfeksjonsmiddelet, og desinfiser med klut på alle tilgjengelige overflater.

Desinfiseringsmiddel: Vanlig desinfiseringsmiddel til husholdningsbruk.

Tørking: La produktet lufttørke.

På helseinstitusjoner og ved langtidspleie

Følg de interne desinfiseringsprosedyrer, og bruk bare de desinfeksjonsmidlene og metodene som er angitt der.

7 Etter bruk

7.1 Lagring og transport



Fare for skade

- Oppbevar produktet på et tørt sted.
- Oppbevar ikke produktet nær varmekilder.
- Ikke oppbevar batteriet nær åpen ild.
- Ikke utsett produktet for direkte sollys.
- Se betingelsene for oppbevaring og transport i kapitlet *9.2 Miljøparametere, side 110*

Transport



Ved transport kan produktet tas fra hverandre helt ned til enkeltdelene den ble levert i, se *3.3 Komponenter, side 86*.

1. Demontere produktet: Se *4 Montering, side 88*, ved å utføre monteringsstrinnene i omvendt rekkefølge.

7.2 Overhaling

Dette produktet er egnet for gjenbruk. Utfør følgende punkter når produktet skal overhales og overføres til en ny bruker:

- Kontroll
- Rengjøring og desinfisering

Detaljert informasjon finner du under *6 Vedlikehold, side 103* og i servicehåndboken for dette produktet.

Sørg for at bruksanvisningen overleveres sammen med produktet.

Hvis det oppdages skade eller feil, må du ikke bruke produktet på nytt.

7.3 Avfallshåndtering



ADVARSEL!

Miljøfare

- Produktet inneholder batterier. Produktet kan inneholde stoffer som kan skade miljøet dersom produktet blir kastet på steder (søppelfyllinger) som ikke er i samsvar med lover og forskrifter.
- IKKE kast batterier sammen med vanlig husholdningsavfall.
 - IKKE kast batteriene i åpen ild.
 - Batterier MÅ leveres til et egnet avfallsmottak. Retur av batterier er lovpålagt og gratis.
 - Batteriene må være utladet før de kasseres som avfall.
 - Dekk til litiumbatterienes terminaler før kassering.
 - For informasjon om batteritype, se batterietikett eller kapittel *9 Tekniske Data, side 110*

Vi ber deg vise miljøansvar og levere dette produktet til en lokal gjenvinningsstasjon ved endt brukstid.

Demonter produktet og dets komponenter, slik at de ulike materialene kan sorteres og gjenvinnes hver for seg.

Kassering og gjenvinning av brukte produkter og emballasje må overholde lovene og forskriftene for avfallshåndtering i hvert land. Ytterligere informasjon får du hos det lokale renovasjonsselskapet.

8 Feilsøking

8.1 Avdekke og reparere funksjonsfeil

i Tabellen nedenfor gir opplysninger om feil og mulige årsaker.

Hvis du ikke kan rette opp funksjonsfeilen ved hjelp av tipsene som er angitt, må du ta direkte kontakt med en leverandør.

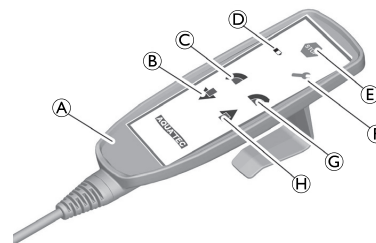





Fig. 8-1

| Feilfunksjon | Mulige årsaker | Løsning |
|--|------------------------------------|--|
| Det høres et lydsignal og indikatorlampen Ⓒ lyser mens enheten beveger seg | Batteriet er nesten utladet | Lad batteriet, se 4.12 Lade batteriet, side 97 |
| Serviceindikatorlampen Ⓕ lyser | Feil på håndkontrollen | Utfør nullstilling (se tabellen nedenfor) |
| | Programvarefeil | |
| | Feil på nødsenkingsknappen | |
| | Strømbrudd mens stolen beveger seg | |
| | Feil på drev | |
| | Feil på kontroller | |
| Nødsenkingsmekanismen fungerer ikke | Batterier er utladet | Lad batteriet, se 4.12 Lade batteriet, side 97, eller bruk et nytt batteri |
| | Kabel er ikke ordentlig tilkoblet | Sett kabelen helt inn |

| Feilfunksjon | Mulige årsaker | Løsning |
|---|---|---|
| | Kontaktlist er ikke tilkoblet | Koble til kontaktlisten |
| | Feil på knapp | Utfør nullstilling (se tabellen nedenfor) |
| Seterammen i vinklet posisjon | Motorene har blitt hevet til ulik høyde | Hold nedoverknappen [®] inne til drevene er helt senket og du hører grensebryteren klikke på plass |
| Seterammen beveger seg ikke oppover eller | Vektbegrensning overskredet | Maks. vekt er 150 kg |
| | Kabel er ikke ordentlig tilkoblet | Sett kabelen ordentlig inn |
| Seterammen beveger seg ikke nedover eller | Kontaktlist er ikke tilkoblet | Koble til kontaktlisten |
| | Kabelen er ikke korrekt koblet til kontrolleren | Vinklingsmotor skal alltid være koblet til kanal 7 |
| Seterammen vinkles ikke | Koblingskabel er ødelagt | Skift ut kabelen |
| | Koblingskabel er ikke satt helt inn | Sett kabelen helt inn og lukk låsebøylen |
| | Feil på kontroller | Utfør nullstilling (se tabellen nedenfor) |
| | Batterier er utladet | Lad batteriet, se 4.12 Lade batteriet, side 97, eller bruk et nytt batteri |
| | Håndkontrollkabelen er ikke ordentlig tilkoblet | Sett kabelen helt inn |
| | Feil på håndkontrollen | Utfør nullstilling (se tabellen nedenfor) eller Bytt ut håndkontrollen |
| Batteriet lader ikke | Feil på batteriet | Bytt ut batteriet |
| | Pluggen er ikke ordentlig tilkoblet | Kontroller at alle kontakter er korrekt tilkoblet |

Utfør en nullstilling

1. Hold inne de tre følgende knappene samtidig, i omtrent tre sekunder:

- Nødstopppknappen ,
- Foroverknappen  og
- Oppoverknappen .

Mens du holder inne de tre knappene, avgir utstyret et lydsignal.

2. Når serviceindikatorlampen  slår seg av, slipper du knappene. Enheten er klar til bruk igjen.
3. Beveg deretter drevene for høydejustering mot laveste stilling helt til du hører at drevene kobler ut.
4. Beveg deretter vinklingsdrevet mot bakre endestilling helt til du hører at drevet kobler ut. (Den røde indikatorlampen blinker, og det kommer et lydsignal.)

 Dersom feilen vedvarer etter nullstillingen, bytter du ut enheten eller delene med feil og sender dem til distributøren din (se adressene på den siste siden).

9 Tekniske Data

9.1 Mål og vekt

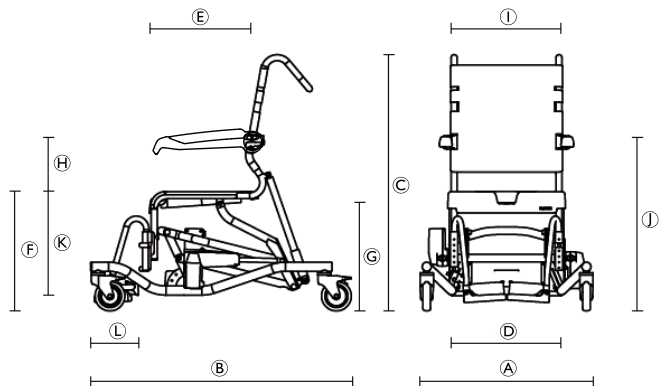

Fig. 9-1

| | | |
|---|---|--------------|
| Ⓐ | Total bredde | 730 mm |
| Ⓑ | Dybde (uten fotstøtter) | 1010 mm |
| Ⓒ | Høyde (uten hodestøtte) | 1070–1620 mm |
| Ⓓ | Setebredde | 480 mm |
| Ⓔ | Setedybde | 450 mm |
| Ⓕ | Setehøyde | 500–1050 mm |
| Ⓖ | Avstand mellom gulv og holder for toalettspotte | 420–970 mm |

| | | |
|---|----------------------------|-------------|
| Ⓗ | Høyde, sete til armlene | 230–270 mm |
| Ⓘ | Bredde mellom armlener | 475 mm |
| Ⓙ | Høyde opp til armlener | 730–1320 mm |
| Ⓚ | Høyde, fotstøtter til sete | 345–465 mm |
| Ⓛ | Dybde på fotstøtte | 155 mm |
| Ⓜ | Bredde på toalettåpning | 205 mm |
| Ⓝ | Dybde på toalettåpning | 320 mm |
| | Vendediameter | 2690 mm |
| | Svingdiameter | 1290 mm |
| | Høydejustering | trinnløs |
| | Diameter, styrehjul | 5" (127 mm) |
| | Vekt | ca. 39 kg |
| | Belastning | 150 kg |

9.2 Miljøparametere

| Driftsforhold | |
|--|-----------------------------|
| Omgivelsestemperatur | 5–40 °C |
| Relativ luftfuktighet | 20–70 %, ikke-kondenserende |
| Atmosfærisk trykk | 795–1060 hPa |
| Forhold under oppbevaring og transport | |
| Omgivelsestemperatur | 0–40 °C |

| | |
|-----------------------|--------------------------------|
| Relativ luftfuktighet | 30–70 %, ikke-kondenserende |
| Atmosfærisk trykk | 795–1060 hPa |

9.3 Elektroniske data

| | |
|---|---------------------------|
| Driftsspenning | 24 V |
| Nominell inngangseffekt | 170 VA |
| Batteritype | Blysyre |
| Normal driftstid | 40 sykluser |
| Inngangsstrøm, lader | 230–240 V AC, 50–60 Hz |
| Utgangsstrøm, lader | 24 V DC, 12 VA |
| Ladetid fra varsel om lav spenning | ca. 5 – 6 t |
| Beskyttelsestype: drev, batteri og elektronikkabinett | IP X6 ¹ |
| Beskyttelsestype: lader | IP 40 ² |
| Beskyttelsestype: hele enheten | IP X6 ¹ |
| Lydnivå | 52 dB (A) |

- 1 Beskyttet mot vanninntrengning ved sterke vannstråler.
- 2 Beskyttet mot faste fremmedlegemer som måler 1,0 mm eller mer, ikke beskyttet mot vanninntrengning.

9.4 Materialer

| | |
|------------|---|
| Ramme | Rustfritt stål, pulverbelagt |
| Seteplate | Polypropylen |
| Ryggtrekk | Nylon, PVC-belagt |
| Fotstøtter | Polypropylen, forsterket med glassfiber |
| Armlener | Polyamid, forsterket med glassfiber |
| Styrehjul | Plast og rustfritt stål |

Alle produktkomponentene er rustmotstandige, og inneholder ikke lateks av naturgummi.

10 Elektromagnetisk kompatibilitet

10.1 Generell EMC-informasjon

Medisinsk elektrisk utstyr skal installeres og brukes i samsvar med EMC-opplysningene i denne bruksanvisningen.

Dette produktet er testet og overholder EMC-begrensninger som spesifisert i IEC/EN 60601-1-2 for klasse B-utstyr.

Bærbart og mobilt RF-kommunikasjonsutstyr kan påvirke funksjonen til dette produktet.

Andre apparater kan oppleve interferens selv ved de svake nivåene av elektromagnetisk stråling som er tillatt i samsvar med standarden nevnt ovenfor. For å påvise om utslippet fra dette produktet forårsaker forstyrrelsen, kjør og slå av produktet. Hvis forstyrrelsen ved den andre enheten opphører, er det dette produktet som forårsaker forstyrrelsen. I slike sjeldne tilfeller kan du redusere eller korrigere interferens på følgende måte:

- Snu eller flytt apparatene, eller øk avstanden mellom dem.

10.2 Elektromagnetisk utslipp

Veiledning og produsentens erklæring

Dette produktet er beregnet for bruk i et elektromagnetisk miljø som angitt nedenfor. Kunden eller brukeren av dette produktet må sikre at systemet brukes i en slik omgivelse.

| Strålingstest | Samsvar | Elektromagnetisk miljø – rettledning |
|-------------------------|----------|--|
| RF-stråling CISPR 11 | Gruppe I | Dette produktet bruker RF-energi bare for sin interne funksjon. RF-utstrålingen er derfor svært lav, og det er usannsynlig at den vil forårsake interferens i elektronisk utstyr i nærheten. |
| RF-stråling CISPR 11 | Klasse B | Dette produktet er egnet til bruk i alle sammenhenger, inkludert private husholdninger og de som er direkte knyttet til det offentlige lavspenningsnettet som leverer til bygninger som brukes til husholdsbruk. |

| | | |
|--|------------|--|
| Harmonisk utstråling IEC 61000-3-2 | Klasse A | |
| Spennings-svingninger/ flimmerstråling IEC 61000-3-3 | Overholder | |

10.3 Elektromagnetisk immunitet

Veiledning og produsentens erklæring

Dette produktet er beregnet for bruk i et elektromagnetisk miljø som angitt nedenfor. Kunden eller brukeren av dette produktet må sikre at systemet brukes i en slik omgivelse.

| Immunitetstest | Test / samsvarsnivå | Elektromagnetisk miljø - veiledning |
|---|--|---|
| Elektrostatisk utlading (ESD) IEC 61000-4-2 | ± 8 kV kontakt ± 2 kV, ± 4 kV, ± 8 kV, ± 15 kV luft | Gulvet bør være av tre, betong eller belagt med keramiske fliser. Hvis gulvet er dekket med syntetiske materialer, bør den relative luftfuktigheten være på minst 30 %. |
| Elektrostatisk rask transient / puls IEC 61000-4-4 | ± 2 kV for strømforsyningslinjer; 100 kHz repetisjonsfrekvens | Kvaliteten på nettstrømmen skal tilsvare et typisk bedrifts- eller sykehusmiljø. |
| Overspenning IEC 61000-4-5 | ± 1 kV linje til linje | Kvaliteten på nettstrømmen skal tilsvare et typisk bedrifts- eller sykehusmiljø. |

| Immunitetstest | Test / samsvarsnivå | Elektromagnetisk miljø - veiledning |
|--|---|---|
| Spenningsfall, korte avbrudd og spenningsvingninger i strømforsyningens inngangslinjer IEC 61000-4-11 | $< 0\% U_T$ i 0,5 syklus i trinn på 45° $0\% U_T$ i 1 syklus $70\% U_T$ i 25 / 30 sykluser $< 5\% U_T$ i 250 / 300 sykluser | Kvaliteten på nettstrømmen skal tilsvare et typisk bedrifts- eller sykehusmiljø. Dersom brukeren av dette produktet krever uavbrutt drift ved strømbrudd, anbefales det at produktet får strøm fra en avbruddsfri strømkilde eller et batteri. U_T er vekselstrømspenningen før anvendelse av testnivået. |
| Strømfrekvensens (50/60 Hz) magnetfelt IEC 61000-4-8 | 30 A/m | Strømfrekvensens magnetfelt bør tilsvare det typiske nivået for en vanlig plassering i et bedrifts- eller sykehusmiljø. |
| Ledet RF IEC 61000-4-6 | 3 V 150 kHz til 80 Mhz 6 V i ISM- og amatørradiobånd | Det er ikke mulig å teoretisk forutsi feltstyrke fra faste sendere, f.eks. basestasjoner for radiotelefoner (mobile/trådløse) og landmobile radioer, amatørradio, AM- og FM-radiosendinger og TV-sendinger nøyaktig. For å bestemme det elektromagnetiske miljøet som skyldes faste RF-sendere, bør det vurderes å gjennomføre en elektromagnetisk undersøkelse på stedet. Hvis den målte feltstyrken på stedet der dette produktet skal brukes overskrider det anvendelige RF-samsvarsnivået ovenfor, må dette produktet observeres for å bekrefte at det fungerer som det skal. Dersom det observeres unormal ytelse, kan det være påkrevd med ytterligere tiltak, som å snu eller flytte på dette produktet. Det kan oppstå interferens i nærheten av utstyr som er merket med følgende symbol:  |

| Immunitetstest | Test / samsvarsnivå | Elektromagnetisk miljø - veiledning |
|------------------------------|--|--|
| Utstrålt RF IEC 61000-4-3 | 20 V/m 80 Mhz til 2,5 GHz 385 MHz - 5785 MHz testspesifikasjoner for immunitet for trådløst RF-kommunikasjonsutstyr, se tabell 9 i IEC 60601-1-2:2014 | Bærbart og mobilt RF-kommunikasjonsutstyr skal ikke brukes nærmere enn 30 cm fra noen del av dette produktet (inkludert kabler). |



Disse retningslinjene gjelder kanskje ikke i alle situasjoner. Elektromagnetisk spredning påvirkes av absorbering og refleksjon fra strukturer, objekter og mennesker.

Innehållsförteckning

Den här bruksanvisningen måste ges till användaren. Innan du använder produkten måste du läsa denna bruksanvisning och spara den för framtida behov.

| | |
|---|------------|
| 1 Allmänt | 118 |
| 1.1 Inledning | 118 |
| 1.2 Symboler som används i det här dokumentet | 118 |
| 1.3 Information om garanti | 118 |
| 1.4 Överensstämmelse | 119 |
| 1.4.1 Produktspecifika standarder | 119 |
| 1.5 Produktlivslängd | 119 |
| 1.6 Ansvarsbegränsning | 119 |
| 2 Säkerhet | 120 |
| 2.1 Säkerhetsinformation | 120 |
| 2.2 Säkerhetsinformation om elektromagnetisk kompatibilitet | 121 |
| 2.3 Etiketter och symboler på produkten | 122 |
| 3 Funktioner | 124 |
| 3.1 Produktbeskrivning | 124 |
| 3.2 Avsedd användning | 124 |
| 3.3 Komponenter | 124 |
| 4 Inställningar | 126 |
| 4.1 Säkerhetsinformation | 126 |
| 4.2 Montering av produkten | 126 |
| 4.3 Montera sitsramen | 126 |
| 4.4 Montera huvudstödet | 128 |
| 4.5 Montera bröstbältet | 128 |
| 4.6 Montera sittplattan | 130 |
| 4.7 Ställa in ryggstödsklädseln | 130 |
| 4.8 Ställa in armstödens höjd | 131 |
| 4.9 Montera fotstöden | 132 |

| | |
|---|------------|
| 4.10 Montera elektronikkåpan | 133 |
| 4.11 Ta loss batteripaketet | 135 |
| 4.12 Ladda batteriet | 135 |
| 5 Användande | 138 |
| 5.1 Säkerhetsinformation | 138 |
| 5.2 Svänga armstöden | 139 |
| 5.3 Svänga fotstöden | 139 |
| 5.4 Använda handkontrollen | 139 |
| 5.5 Aktivera/lossa styrhjulens lås | 141 |
| 6 Underhåll | 142 |
| 6.1 Service och inspektion | 142 |
| 6.2 Rengöring och desinfektion | 142 |
| 6.2.1 Allmän säkerhetsinformation | 142 |
| 6.2.2 Rengöringsintervall | 143 |
| 6.2.3 Instruktioner för rengöring | 143 |
| 6.2.4 Instruktioner för rengöring och desinficering | 144 |
| 7 Återanvändning | 145 |
| 7.1 Förvaring och transport | 145 |
| 7.2 Rekonditionering | 145 |
| 7.3 Kassering | 145 |
| 8 Felsökning | 146 |
| 8.1 Identifiera och reparera funktionsfel | 146 |
| 9 Teknisk Data | 149 |
| 9.1 Mått och vikt | 149 |
| 9.2 Miljöparametrar | 149 |
| 9.3 Elektroniska data | 150 |
| 9.4 Material | 150 |
| 10 Elektromagnetisk kompatibilitet (EMC) | 151 |
| 10.1 Allmän EMC-information | 151 |
| 10.2 Elektromagnetisk strålning | 151 |
| 10.3 Elektromagnetisk integritet | 152 |

1 Allmänt

1.1 Inledning

Den här bruksanvisningen innehåller viktig information om hantering av produkten. Läs igenom bruksanvisningen noga och följ säkerhetsinstruktionerna för att försäkra dig om att du använder produkten på ett säkert sätt.

Observera att det kan finnas avsnitt i den här bruksanvisningen som inte gäller för din produkt eftersom bruksanvisningen avser alla tillgängliga modeller (vid tidpunkten för tryckning). Om inget annat anges hänvisar varje avsnitt i den här bruksanvisningen till alla modeller av produkten.

De modeller och konfigurationer som är tillgängliga i ditt land återfinns i de landsspecifika försäljningsdokumenten.

Invacare förbehåller sig rätten att ändra produktspecifikationerna utan ytterligare meddelande.

Kontrollera att du har den senaste versionen av den här bruksanvisningen innan du läser den. Du hittar den senaste versionen som PDF-fil på webbplatsen för Invacare.

Om du tycker att teckensnittsstorleken i den tryckta versionen av bruksanvisningen är svår att läsa kan du ladda ned PDF-versionen från webbplatsen. Du kan sedan förstora PDF-filen på skärmen till en teckensnittsstorlek som passar dig bättre.

Kontakta en Invacare-representant om du vill ha mer information om produkten, till exempel produktsäkerhetsmeddelanden och produktåterkallelser. Adresser finns i slutet av det här dokumentet.

Om en allvarlig incident inträffar med produkten bör du informera tillverkaren och den behöriga myndigheten i ditt land.

1.2 Symboler som används i det här dokumentet

Symboler och signalord som används i det här dokumentet och gäller för faror eller farliga förfaranden som kan leda till personskador eller skador på egendom. Symbolerna definieras nedan.



WARNING

Anger en riskfylld situation som kan leda till allvarlig skada eller dödsfall om den inte undviks.



FÖRSIKTIGT

Anger en riskfylld situation som kan leda till lättare skada om den inte undviks.



VIKTIGT

Anger en riskfylld situation som kan leda till produktskada om den inte undviks.



Tips och rekommendationer

Ger användbara råd, rekommendationer och information för en effektiv och problemfri användning.

1.3 Information om garanti

Vi tillhandahåller en tillverkargaranti för produkten i enlighet med våra allmänna affärsvillkor i respektive land.

Garantianspråk kan endast göras genom den leverantör som tillhandahöll produkten.

1.4 Överensstämmelse

Kvalitet är absolut grundläggande för företagets verksamhet, och vi arbetar i enlighet med standarden i ISO 13485.

Den här produkten är CE-märkt i enlighet med den medicintekniska förordningen 2017/745 klass 1. Lanseringsdatum för produkten anges i CE-försäkran om överensstämmelse.

Vi arbetar ständigt på att se till att företaget påverkar lokal och global miljö så lite som möjligt.

Vi använder endast material och komponenter som följer REACH-direktivet.

Vi följer gällande miljölagstiftning, WEEE- och RoHS-direktivet.

1.4.1 Produktspecifika standarder

Produkten uppfyller kraven i standarden DIN EN 12182 (Hjälpmedel för personer med funktionsnedsättningar) och relaterade standarder.

Kontakta din lokala representant för Invacare om du vill ha mer information om lokala standarder och bestämmelser. Adresser finns i slutet av det här dokumentet.

1.5 Produktlivslängd

Denna produkts förväntade livslängd är fem år när den används dagligen i enlighet med de säkerhetsinstruktioner, underhållsintervall och korrekt användning som anges i denna manual. Den faktiska livslängden kan variera beroende på hur mycket och intensivt produkten används.

1.6 Ansvarsbegränsning

Invacare ansvarar inte för skador som uppkommer till följd av

- att bruksanvisningen inte följs
- felaktig användning
- normalt slitage
- felaktig montering eller inställning som utförs av köparen eller tredje part
- tekniska ändringar
- obehöriga ändringar och/eller användning av olämpliga reservdelar.

2 Säkerhet

2.1 Säkerhetsinformation



VARNING!

Risk för allvarliga personskador eller materiella skador

Felaktig användning av den här produkten kan orsaka person- eller saksador.

- Om du inte kan förstå varningarna eller instruktionerna ska du kontakta hälso- eller sjukvårdspersonal eller leverantören innan du använder utrustningen.
- Använd inte produkten eller någon tillvalsutrustning innan du har läst och förstått de här instruktionerna och eventuellt ytterligare instruktionsmaterial som bruksanvisning, servicemanualer eller instruktionsblad som medföljer produkten eller tillvalsutrustningen.



VARNING!

Risk för personskador

- Använd inte produkten om den är defekt.
- Kontakta genast din leverantör i händelse av funktionsfel.
- Gör inga obehöriga förändringar eller ändringar av produkten.
- Använd endast tillbehör som är avsedda för denna produkt.



VARNING!

Risk för personskador

- Stå inte på produkten.
- Använd den inte som hjälp vid klättring.
- Använd inte utomhus.



VARNING!

- Innan produkten används första gången ska den rengöras noggrant.
- Före varje användningstillfälle ska du kontrollera produkten beträffande eventuella skador och säkerställa att den är korrekt monterad.



FÖRSIKTIGT!

Risk för personskador

- Delar som ej är original eller som är felaktiga kan påverka produktens funktion och säkerhet.
- Använd endast originaldelar för den produkt som används.
 - På grund av regionala skillnader ska du kontrollera din lokala Invacare-katalog eller webbplats för tillgängliga tillval eller kontakta din lokala Invacare-representant. Adresser finns i slutet av det här dokumentet.



VIKTIGT!

När den här produkten kombineras med en annan produkt gäller båda produkternas begränsningar för kombinationen. T. ex. kan brukarens maximala vikt för en produkt i kombinationen kan vara lägre.

- Använd endast kombinationer som tillåts av Invacare. Kontakta Invacare eller din hjälpmedelscentral för mer information.
- Innan användning ska du läsa varje produkts bruksanvisning och kontrollera begränsningarna. Det är nödvändigt att informationen, instruktionerna och rekommendationerna i båda bruksanvisningarna helt och hållet följs för att säkerställa säker användning.

2.2 Säkerhetsinformation om elektromagnetisk kompatibilitet



WARNING!

Risk för fel på grund av elektromagnetiska störningar

Elektromagnetiska störningar mellan denna produkt och annan elektrisk utrustning kan uppstå och inverka på produktens elektriska manöverfunktioner. För att förebygga, reducera och eliminera sådana elektromagnetiska störningar:

- Använd endast kablar, tillbehör och reservdelar som är original för att inte öka den elektromagnetiska strålningen eller reducera produktens elektromagnetiska integritet.
- Använd inte kommunikationsutrustning som nyttjar radiofrekvenser (RF) inom 30 cm avstånd från någon del av denna produkt (inklusive kablar).
- Använd inte denna produkt nära aktiv högfrekvent kirurgisk utrustning eller ett RF-avskärmat rum med ett system för magnetisk resonanstomografi, där det förekommer elektromagnetiska störningar av hög intensitet.
- Om störningar uppstår, öka avståndet mellan denna produkt och annan utrustning eller stäng av den.

**VARNING!****Risk för fel**

Elektromagnetiska störningar kan orsaka fel.
 – Använd inte den här produkten intill eller ovanpå annan elektrisk utrustning. Om sådan användning krävs måste produkten och annan utrustning övervakas för att verifiera att de fungerar som de ska.



Vi känner inte till några risker vid användning av pacemakers och liknande.

Se *Electromagnetic compatibility (EMC)* för mer information om att elektromagnetisk kompatibilitet.

2.3 Etiketter och symboler på produkten

Serienummeretikett

På serienummeretiketten finns viktig information:

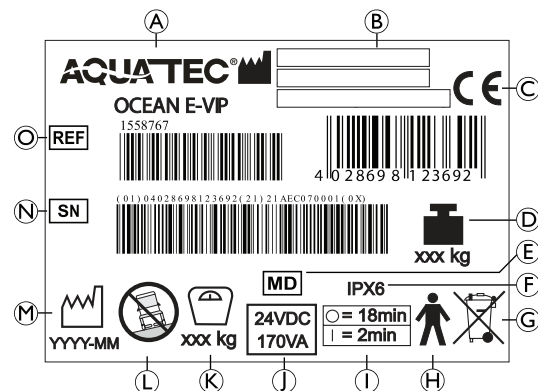

Fig. 2-1

| | |
|---|--|
| Ⓐ | Produktbeteckning |
| Ⓑ | Tillverkarens namn och adress |
| Ⓒ | Europeisk överensstämmelse |
| Ⓓ | Produktens totala vikt med den maximalt tillåtna belastningen tillämpad |
| Ⓔ | Medicinteknisk produkt |
| Ⓕ | Skyddstyp |
| Ⓖ | Anmärkning (kassering) |
| Ⓗ | Patientansluten del typ B |
| Ⓘ | Användningsintervall (kontinuerlig motordrift är inte tillåtet): max 2 minuters kontinuerlig användning följt av 18 minuters paus. |

| | |
|---|--|
| Ⓜ | Nominell spänning/nominell effekt; se avsnitt 9 <i>Teknisk Data, sida 149</i> |
| Ⓚ | Brukarens maxvikt |
| Ⓛ | Obs! (endast avsedd för användning på plana ytor) |
| Ⓜ | Tillverkningsdatum |
| Ⓝ | Serienummer |
| Ⓞ | Referensnummer |



Märkplåten sitter på baksidan av röret på vänster sida.

Symboler på produkten

| | |
|--|----------------------|
|  | Läs bruksanvisningen |
|--|----------------------|

3 Funktioner

3.1 Produktbeskrivning

Aquatec Ocean E-VIP är en mobil dusch- och hygienstol med funktioner för elektrisk vinkling och sitthöjdsjustering, ram av rostfritt stål, ryggstöd med justerbar spänning, uppfällbara armstöd och fällbara mönstrade fotplattor, som är utformad för personer med funktionsnedsättningar som begränsar användningen av dusch och/eller toalett.

3.2 Avsedd användning

Aquatec Ocean E-VIP dusch- och hygienstol är avsedd att användas som ett hjälpmedel vid dusch, toalettbesök och alla aktiviteter för personlig hygien med assistans. Stolen får endast användas inomhus.

Avsedda användare

Användarna är ungdomar eller vuxna med permanent eller tillfällig begränsad eller nedsatt fysisk rörlighet.

Med ungdomar eller vuxna avses personer som är minst 146 cm långa, som väger minst 40 kg och som har ett BMI-värde (kroppsmasseindex) på minst 16.

Indikationer

- Begränsad eller nedsatt rörlighet (t.ex. ben och/eller höfter) eller
- balansproblem vid gång eller stående läge på grund av tillfälliga eller permanenta funktionshinder.

Kontraindikationer

Det finns inga kända kontraindikationer för användning av den här produkten.

Brukarens maxvikt är 150 kg.

3.3 Komponenter

Följande delar ingår i leveransen:

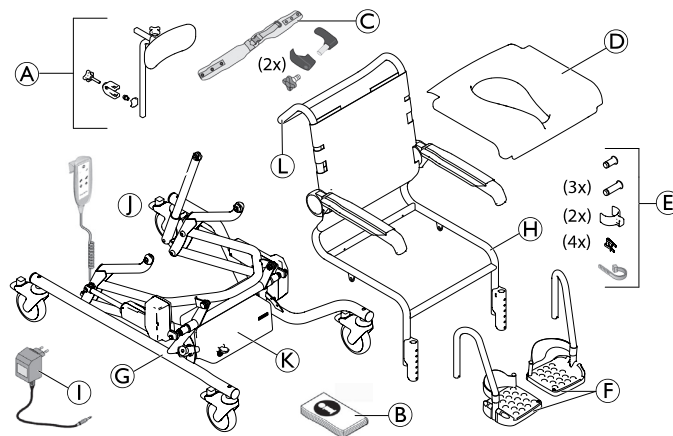



Fig. 3-1

| | |
|-----|--|
| (A) | Huvudstöd |
| (B) | Bruksanvisning |
| (C) | Brösthälte med fixering (2x) |
| (D) | Sittplatta |
| (E) | Bultar (4x), säkerhetsklämmor (4x), klämmor till fotstöd (2x), buntband (1x) förpackat i en påse |

| | |
|--|---|
| Ⓕ | Fotstöd med hälband (2x) |
| Ⓖ | Ram med handkontroll och elektronikbox med batteripaket + drivenheter |
| Ⓗ | Sittram med ryggstödsklädsel och armstöd |
| Ⓘ | Laddare |
| Ⓝ | Lutningsenhet |
| Ⓚ | Elektronikkåpa |
| Ⓛ | Körbygel |
| Applicerade delar: Huvudstöd, ryggstödsklädsel, armstöd, sittplatta, fotstöd | |

 På grund av regionala skillnader kan du se information om tillgängliga tillbehör på/i din lokala Invacare-webbplats/-katalog eller kontakta din Invacare-leverantör.

4 Inställningar

4.1 Säkerhetsinformation



VARNING!

- Kontrollera delarna beträffande transportskador före användning och kontakta din leverantör vid behov.
- Se till att delarna är rätt placerade i förhållande till varandra under monteringen.



FÖRSIKTIGT!

Klämrisik

- Var försiktig vid montering.

4.2 Montering av produkten

I det här avsnittet beskrivs monteringen. Isärmontering sker i omvänd ordning.



Armstödshöjden, fotstödshöjden, fotstöds vinkel, hälbandet, ryggstödsklädselns spänning och tillbehörens inställningar ska justeras så att de är så anpassade efter användaren som möjligt.

4.3 Montera sitsramen



VARNING!

Risk för personskador eller produktskador

- Bultar som glider ur eller lossnar kan orsaka person- eller produktskada.
- Se till att säkerhetsklämmorna sitter ordentligt och är rätt monterade (se figuren nedan).

1. Tryck ned de röda fotspakarna på hjulen för att låsa alla hjul.
2. Klipp av buntbanden som används som lås vid transport.
- 3.

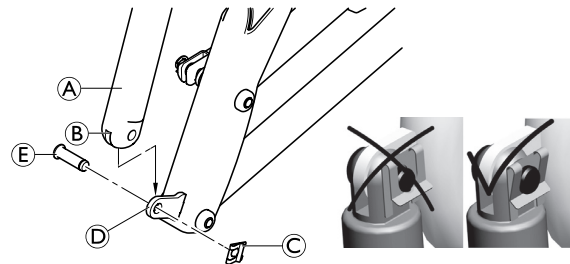

Fig. 4-1

Avlägsna drivenheten till sitslutningen **A** från ramen.

4. Sätt gaffeln **B** på den nedre änden av drivenheten **A** på flänsen **D** på den bakre änden av ramen och rikta in hålen mot varandra.
5. Sätt in bulten **E** (35 mm) i hålen från utsidan och skjut in den helt.
6. Fäst en säkerhetsklämma **C** på insidan.

7.

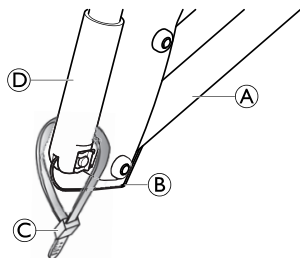

Fig. 4-2

Mata in kabeln **B** till drivenheten **D** så långt det går i ramen **A**.

8. Använd det medföljande buntbandet **C** för att sätta fast kabeln till drivenheten i denna position.



Armstöden ska vara vända framåt när de fälls ned.

9.

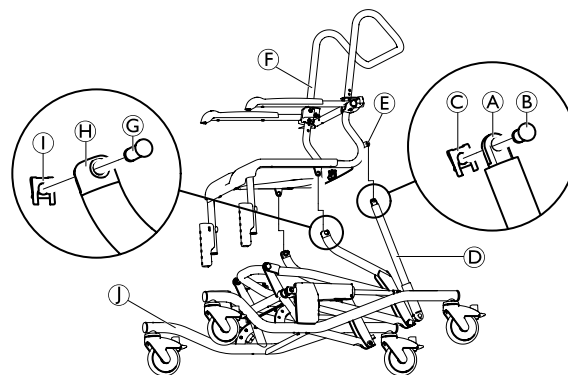
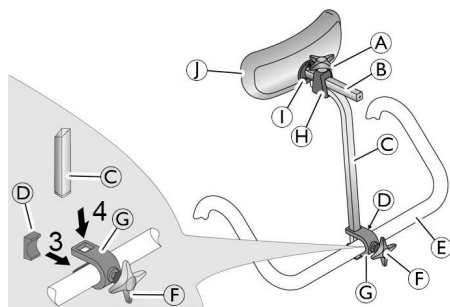

Fig. 4-3

För in båda sidorna av sitsramen **F** i öppningarna **H** på ramen **J**.

10. Sätt i två 35 mm bultar **G** i öppningarna **H** från utsidan. Skjut in dem helt och fäst säkerhetsklämmorna **I** på insidan.
11. Luta sitsramen tills hålen i fästet **E** på sitsramen och hålen i gaffeln **A** på sitsens lutningsenhet **D** är inriktade mot varandra.
12. Sätt i en 23 mm bult **B** i hålen från utsidan och fäst en säkerhetsklämma **C** på insidan.

4.4 Montera huvudstödet



1. Använd ratten ⑥ och för in skruven lite i fästet ⑦.
2. Skjut på fästet med skruven på ryggstödets handtag ⑤ bakifrån så att skruven hakar fast i hålet i ryggstödets handtag.
3. För in plattan ④ i fästet från framsidan så att de båda klackarna på plattan är vända nedåt och uppåt och plattans krökta sida vidrör ryggstödets handtag.
4. Skjut in höjdjusteringsröret ③ ovanifrån i fästets urtagningar.
5. Dra åt skruven med ratten tills höjdjusteringsröret är fixerat på plats.
6. Skjut in dynan ① och dynhållaren ② i hållaren ⑧ på höjdjusteringsröret.
7. Dra åt den övre skruven med ratten ⑨ tills dynhållaren är fixerad på plats.



Höjdjusteringsröret kan fästas med kurvan mot framsidan eller baksidan för att anpassa det till brukaren.

Huvudstödsdynan ① kan tas bort och ersättas med dynor med andra former (tillval). Ta bort den genom att lossa bultarna ②.

Justera huvudstödet längd



Huvudstödsrören ③ och ④ kan förkortas vid behov (se servicemanualen). Förkortning av huvudstödsröret måste utföras av en kvalificerad tekniker.

4.5 Montera bröstbältet



Risk för produktskador

- Placera båda monteringsstöden på samma höjd.
- Ditsättningen av vänster och höger monteringsstöd utförs på samma sätt fast spegelvänt.

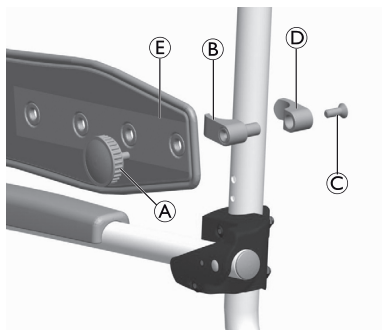

Fig. 4-4

1. Öppna bältesspannet på ryggstödsklädseln i den höjd där bröstbältet ska monteras.
2. Dra detta bälte på insidan av ryggstödsramen och stäng det igen.
3. Placera den inre delen ④ av monteringsstödet runt ryggstödsramen så att hålet är riktat bakåt.
4. Placera den yttre delen ⑤ av monteringsstödet i hålet på den inre delen.
5. Fäst de två delarna av monteringsstödet i önskad position på ryggstödsramen med skruven ③.
6. Fäst bröstbältet ⑥ med handvredet ① vid monteringsstödet.

Justera bröstbältets position



Risk för produktskador

- Justera bröstbältets position så att det passar användaren.
- Justera positionen för de två monteringsstöden likadant på båda sidorna.
- Positionen för det högra och vänstra monteringsstödet justeras på samma sätt.

1. Öppna spännet på det bälte på ryggstödsklädseln som har dragits på insidan av ryggstödsramen i den höjd där bröstbältet har fästs.
2. Öppna bältesspannet på ryggstödsklädseln i den höjd där bröstbältet ska monteras.
3. Dra detta bälte på insidan av ryggstödsramen och stäng det igen.
4. Ta bort handvredet ①.
5. Ta bort bröstbältet ⑥.
6. Ta bort båda delarna av monteringsstödet ④ och ⑤ och flytta dem till önskad position.
7. Placera den inre delen ④ av monteringsstödet runt ryggstödsramen så att hålet är riktat bakåt.
8. Placera den yttre delen ⑤ av monteringsstödet i hålet på den inre delen.
9. Fäst de två delarna av monteringsstödet i önskad position på ryggstödsramen med skruven ③.
10. Fäst bröstbältet ⑥ med handvredet ① vid monteringsstödet.
11. Dra det öppna bältet på ryggstödsklädseln på utsidan av ryggstödsramen och stäng det igen.
12. Dra åt alla bälten.

Justera bröstbältets längd

-  Justera bröstbältets längd så att det passar användaren.

Längden på bröstbältet justeras med hjälp av bältespännet på bröstbältet. Om bältesspännets justeringsintervall inte är tillräckligt justerar du längden vid monteringsstöden på följande sätt:

1. Ta bort handvredet **(A)**.
2. Välj längd med hjälp av hålen i bröstbältet **(E)**.
3. Fäst bröstbältet vid monteringsstödet med hjälp av handvredet.

4.6 Montera sittplattan



FÖRSIKTIGT!

Risk för att klämma fingrarna

- Placera inte fingrarna mellan sittytan och sitsramen när du trycker ned sittplattan.

Montering

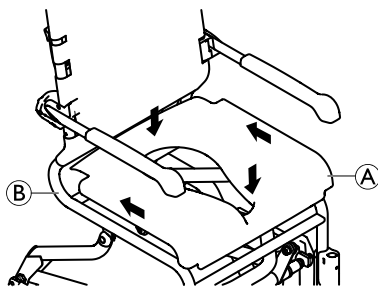

Fig. 4-5

1. Placera sittplattan **(A)** på sitsramen **(B)** med utskärningen vänd framåt.
2. För sittplattan så långt bak som möjligt.
3. Använd handflatan och tryck nedåt på sidorna och sedan på fram- och baksidan av sittplattan tills den klickar på plats i sittramen.

Borttagning

1. Dra upp sittplattan på båda sidorna.

4.7 Ställa in ryggstödsklädseln

Spänningen i ryggstödet kan justeras efter önskemål.

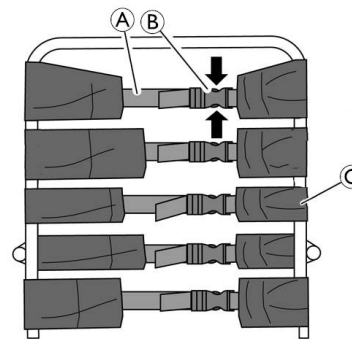



Fig. 4-6



VARNING!

- Se till att minst tre bälten alltid löper runt ryggstödsramen (på utsidan) och att deras bältespännen är stängda.

 För att fästa tillbehör kan det tredje bältet från toppen öppnas och ryggstödsklädseln kan passeras av ryggstödsramen på insidan vid punkten ©.

Dra åt:

1. Dra åt bältena ① på ryggstödsklädseln.

Lossa:

1. Öppna spännena ② genom att klämma ihop fästklackarna (se pilarna i fig. 4-6).
2. Tryck tillbaka bältena lite genom spännet.
3. Stäng bältesspännena.
4. Dra åt bältena igen försiktigt.

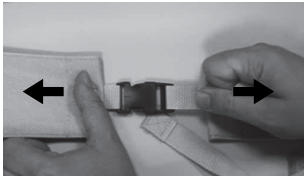

Fig. 4-7



VARNING!

Risk för personskador på grund av skadade ryggstödsspännena

Kontrollera att ryggstödsspännena sitter fast ordentligt varje gång produkten underhålls eller renoveras.

- Kontrollera att alla spännesklämmor sitter fast genom att stänga spännena och dra i båda ändarna.
- Byt ut ryggstödet/ryggstödsspännena om ett spänne öppnas när det utsätts för kraft.

4.8 Ställa in armstödens höjd

1. Öppna bältesspännet på det bälte på ryggstödsklädseln som dragits på insidan av ryggstödsramen.
2. Öppna bältesspännet på ryggstödsklädseln som sitter ovanför armstödet.



Vid justering till ett lägre läge måste bältet nedanför armstödet öppnas.

3. Dra detta bälte på insidan av ryggstödsramen och stäng det igen.
- 4.

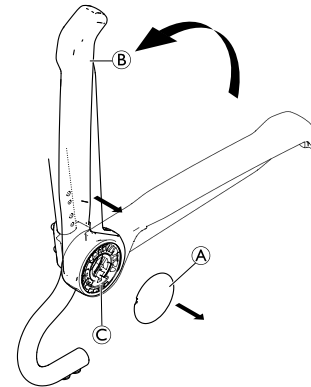

Fig. 4-8

Ta bort hatt ①.

5. Fäll upp armstödet ② för att dra av det från armstödsfästet C.

6.

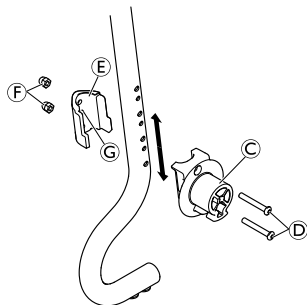

Fig. 4-9

Ta bort skruvarna ④ från armstödsfästet ③ med den medföljande insexnyckeln.

7. Ta bort fästklämman ⑤ med muttrarna ⑥ från insidan av ryggstödsramen.



Muttrarna sitter löst i fästklämman och kan trilla ut.

8. Sätt tillbaka armstödsfästet och fästklämman i önskat läge genom att sätta i skruvarna ④ i armstödsfästet och föra in dem genom önskade hål i ryggstödsramen.



De mindre hålen på insidan av ryggstödsramen fixerar fästklämman.

9. Placera fästklämman så att fixeringen ③ på fästklämman hakar i det mindre hålet.
10. Dra åt skruvarna ④ med 8 Nm och muttrarna ⑥.

11.

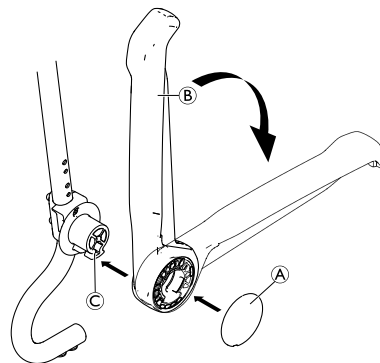

Fig. 4-10

Sätt tillbaka armstödet ② på fästet ③.

12. Fäll ned armstödet.
13. Sätt tillbaka hatten ①.
14. Dra det öppna bältet på ryggstödsklädseln på utsidan av ryggstödsramen. Stäng bältesspännena och dra åt alla bälten.
15. Höjdjusteringsproceduren är likadan för det högra och vänstra armstödet.



För att installera tillbehör kan det tredje bältet uppifrån öppnas och ryggstödsklädseln föras förbi ryggstödsramen från insidan.

4.9 Montera fotstöden



Höger och vänster fotstöd monteras på samma sätt.

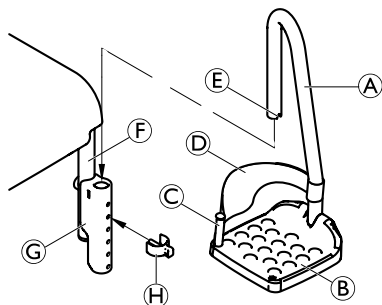

Fig. 4-11

1. För in fotstödet (A) med fotplattan (B) i ledaren (G) på sitsramen (F) tills skåran (E) hakar i sprinten på klämman (H). Fotstödet ska inte längre kunna vridas åt sidorna.

Ställa in fotstödens höjd

1. Dra upp fotstödet (A) något.
2. Dra ut klämman (H) och sätt in den igen i önskad position. Du kan behöva dra ut fotstödet lite längre för att göra detta.
3. Tryck fotstödet nedåt tills skåran (E) hakar i sprinten på klämman.
4. Justera det andra fotstödet till önskad höjd på samma sätt.

Ta bort/montera hälbanden

1. Öppna kardborrebandet på hälbandet (D).
2. Ta bort skruven (C) från fotplattans undersida.
3. Ta bort skruven och den böjliga sprinten med hälbandet.
4. Montering av hälbanden utförs i omvänd ordning.

 När du monterar ett hälband ska du se till att kardborrebandet är riktat bakåt.

Justera hälbandet

1. Öppna kardborrebandet på hälbandet (D).
2. Justera hälbandet till önskad längd.
3. Stäng kardborrebandet igen.

4.10 Montera elektronikkåpan

1. Vrid båda fotstöden utåt och ta loss dem.
2. Höj produkten till det högsta läget med hjälp av handkontrollen. Se 5.4 Använda handkontrollen, sida 139
- 3.

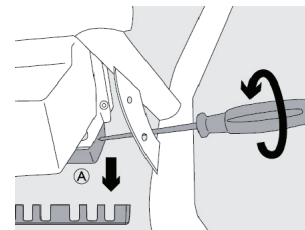

Fig. 4-12

Ta loss anslutningsplinten (A).

4.

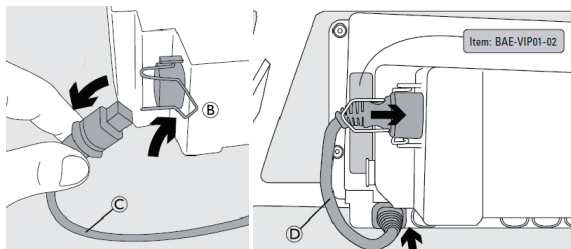

Fig. 4-13

Vik säkerhetsbygeln **B** framåt.

5. Ta loss den långa anslutningskabeln **C** (180 mm) mellan batteripaketet och elektronikboxen.
6. Anslut den korta anslutningskabeln **D** (110 mm).
7. Vik tillbaka säkerhetsbygeln igen.
8. Sätt tillbaka anslutningsplinten.
- 9.

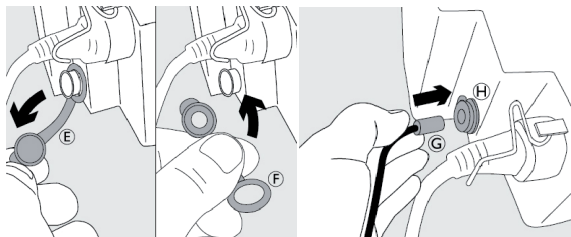

Fig. 4-14

Byt ut den blå pluggen **E** på laddningsuttaget mot pluggen med hål **F**.

10. Sätt i kontakten **G** på elektroniklåpan i laddaruttaget **H** på batteripaketet.



Risk för produktskador

– Se till att kontakten är rätt placerad.

11.

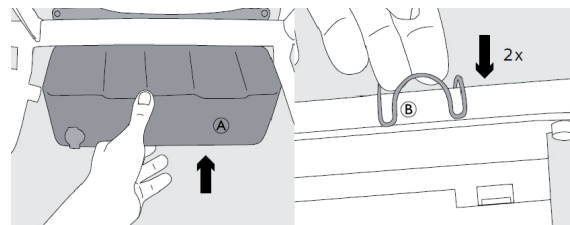

Fig. 4-15

Sätt fast den främre delen **A** på elektroniklåpan och fäst den på röret med säkerhetsklämman **B**.

12.

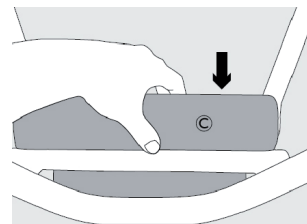

Fig. 4-16

Sätt fast den bakre delen av elektroniklåpan **C** uppifrån.

Borttagning

Borttagning av elektroniklåpan utförs i omvänd ordning.

4.11 Ta loss batteripaketet

1. Ta bort elektronikkåpan. Se 4.10 *Montera elektronikkåpan, sida 133*

- ! Risk för produktskador**
- Se till att kontakten mellan elektronikkåpan och batteripaketet är frånkopplad.

2. Ta bort fotstöden. Se 4.9 *Montera fotstöden, sida 132*
- 3.

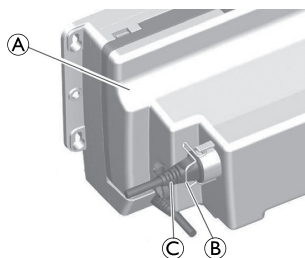

Fig. 4-17

Vik säkerhetsbygeln (B) framåt och ta loss kontakten (C) från batteripaketet (A).

4.

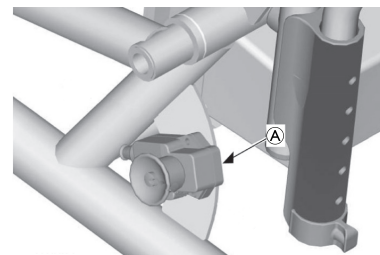

Fig. 4-18

Sätt in anslutningskabeln i kabelhållaren (A).

5.

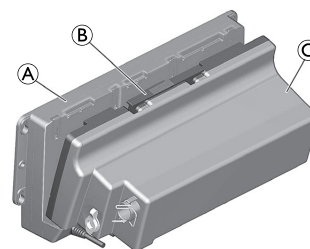

Fig. 4-19

Tryck upplåsningsfliken (B) ovanpå batteripaketet (C) bakåt med ena handen.

6. Lyft batteripaketet cirka 5 mm med den andra handen och dra ut det cirka 10 mm.
7. Ta bort batteripaketet från elektronikboxen (A) med en vridande och lutande rörelse.

4.12 Ladda batteriet

Produkten får inte användas medan batteriet laddas.

Batteriet kan laddas med elektroniklåpan fastsatt eller borttagen samt när batteriet har tagits loss.



VARNING!

Risk för personskador eller produktskador

- Öppna aldrig batteripaketet. Om batteripaketet öppnas blir garantin ogiltig.
- Anslut laddaren till eluttaget endast när batteripaketet är kopplat till laddaren.



FÖRSIKTIGT!

Risk för elektrisk stöt

- Ladda alltid batteriet i ett torrt rum och aldrig i badrummet.
- När elektroniklåpan har tagits bort efter laddning ska du stänga uttaget på batteripaketet med dammlocket.



Risk för produktskador

- Batteriet i batteripaketet får endast laddas med den medföljande laddaren.
- Kontrollera att spänningsspecifikationerna på laddaren överensstämmer med specifikationerna för eluttaget.
- Mer information om att bibehålla batteriets livslängd när produkten inte används under en längre tid finns i avsnitt 6.1 *Service och inspektion, sida 142*

1.

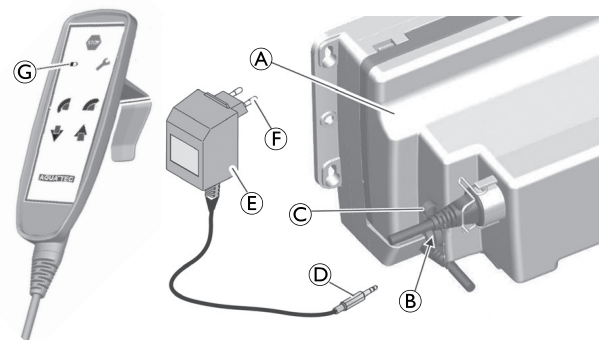

Fig. 4-20

Ta loss locket © från uttaget © på batteripaketet ©.



När elektroniklåpan är monterad är laddningsuttaget riktat framåt, inte åt sidan.

2. Sätt i kontakten © till laddaren © helt i uttaget © på batteripaketet.
3. Sätt in elkontakten © på laddaren i ett godkänt eluttag. Det tar ca. 5 timmar att ladda batteripaketet. Indikatorlampan © på handkontrollen lyser gul under denna period. Efter detta följer underhållsladdning (pulsaddning) under ca. 3 timmar. Indikatorlampan på handkontrollen lyser grön under denna period. Batteriladdaren avslutar laddningsproceduren efter ca. 8 timmar. Indikatorlampan på handkontrollen slocknar. Det förhindrar att batteriet blir "överladdat".
4. Koppla loss laddaren från eluttaget.

5. Koppla loss laddningskontakten från uttaget på batteripaketet.
6. Stäng uttaget med dammlocket.

5 Användande

5.1 Säkerhetsinformation



VARNING!

- Använd produkten endast på plana ytor och inomhus.
- Följ specifikationerna på serienummeretiketten. Överbelasta inte produkten.
- Utför alltid en visuell inspektion av produkten för att upptäcka eventuella externa skador före varje användningstillfälle.
- Använd inte en produkt som är defekt.
- Ladda batteriet regelbundet.
- Använd alltid bröstbältet vid transport av en person.
- Stäng bröstbältet när produkten inte används.



VARNING!

Risk för halkning och rullning

- Före användning ska du se till att sitsen är säkert fastsatt vid sitsramen.
- Lås alla hjul som har broms med fotspakarna innan en brukare sätter sig på eller ställer sig upp från produkten, samt i parkeringsläget.



VARNING!

Tipprisk

- Vrid fotstöden åt sidan eller vik upp fotplattorna innan du sätter dig ner eller ställer dig upp.
- Innan du sätter dig ner eller ställer dig upp ska du vrida framhjulen så att låset är riktat framåt.
- Stå aldrig på fotstöden.
- Ta aldrig loss spindeldrivenheterna.
- Luta dig inte för mycket framåt.



FÖRSIKTIGT!

Risk för att bränna sig

- Produktens delar kan bli mycket varma om de utsätts för externa värmekällor.
- Var vaksam på uppvärmda ytor när produkten utsätts för varmt vatten.
 - Utsätt inte produkten för direkt solljus före användning.



Risk för att huvudstödet går sönder

- Produkten får endast flyttas med hjälp av handtaget på ryggstödet, aldrig med huvudstödet.



Risk för produktskador

- Lyft inte produkten i fotstöden, armstöden eller något tillbehör.

5.2 Svänga armstöden



FÖRSIKTIGT!

Risk för att klämma fingrarna

- Placera inte fingrarna mellan armstöden och ryggstödet när du fäller armstöden bakåt.

5.3 Svänga fotstöden

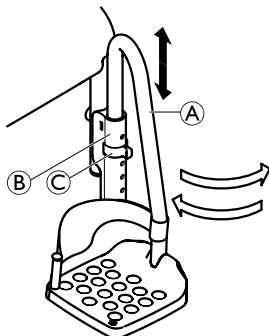

Fig. 5-1

Påstignings-/avstigningsläge

1. Dra fotstödet (A) i ledaren (B) något uppåt tills skåran inte längre hakar fast i sprinten på klämman (C).
2. Sväng fotstödet åt sidan.

Körläge



FÖRSIKTIGT!

Olycksrisk på grund av lösa fotstöd

- Lösa fotstöd kan orsaka olyckor och personskador.
- Säkra fotstöden i körriktningen.

1. Sväng fotstödet (A) inåt.
2. Tryck fotstödet nedåt tills skåran hakar fast i sprinten på klämman (C).

5.4 Använda handkontrollen



FÖRSIKTIGT!

Klämrisik

- Placera inte fingrarna mellan sitsramen och ramens främre rörram när du lutar eller sänker sitsen.
- Låt inte barn leka med produkten.

Produkten förflyttas med hjälp av handkontrollen.

Enheten stannar omedelbart i aktuell position så fort användaren släpper upp relevanta knappar.

Av säkerhetsskäl har drivenheterna vissa blockerade intervall:

| Sitthöjd | Sitslutning |
|-----------------|--|
| 500 till 600 mm | upp till 5° framåt upp till 35° bakåt |
| över 600 mm | ingen rörelse framåt, upp till 35° bakåt |



Om sitsramen lutar framåt kan sitthöjden justeras till högst 600 mm.

Om sitthöjden ställs in på mer än 600 mm kan sitsramen inte längre lutar framåt.

! **Risk för produktskador**

Om utrymmet runt enheten är för litet när den lutas, höjs eller sänks finns det risk för kollisioner med möbler.

– Se till att det finns tillräckligt med utrymme runt enheten innan du lutar, höjer eller sänker den.

! **Risk för produktskador**

Om batteriet i batteripaketet inte är tillräckligt laddat lyser indikatorlampan **Ⓓ** på handkontrollen med gult sken och en ljudsignal hörs när stolen körs. När indikatorlampan har tänts kan endast fem ytterligare rörelsecykler utföras. Efter det inaktiveras enhetens lyftfunktion. Du kan dock fortfarande sänka enheten.

– Ladda batteripaketet direkt efter du har sänkt enheten.

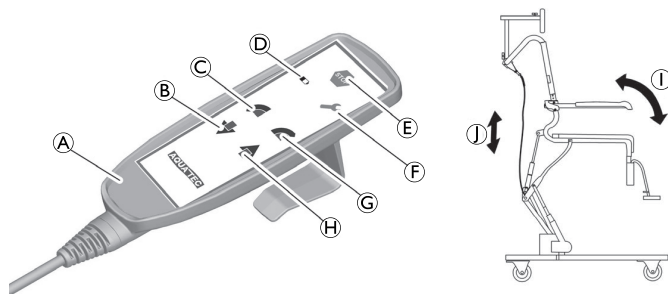

Fig. 5-2

- | | |
|-------------------------|-------------------------------------|
| Ⓐ Handkontroll | Ⓕ Indikatorlampa för service |
| Ⓑ Ned-knapp | Ⓖ Bakåtknapp |
| Ⓒ Framåtknapp | Ⓗ Upp-knapp |
| Ⓓ Indikatorlampa | Ⓘ Lutningsrörelse |
| Ⓔ Nödstoppsknapp | ⓵ Höjdrörelse |

Luta sitsramen och ryggstödet

Sittramen kan lutas bakåt ca. 35° och framåt ca. 5°.

- Tryck på bakåtknappen **Ⓖ** eller framåtknappen **Ⓒ**.
Sitsramen lutas framåt eller bakåt **Ⓘ**.

Höja/sänka

- Tryck på uppåtknappen **Ⓗ** eller nedåtknappen **Ⓑ**.
Sitsramen flyttas uppåt eller nedåt **⓵**.

Nödstopp

- i** Tryck endast på nödstoppsknappen **Ⓔ** om enheten inte stannar omedelbart när du släpper en knapp (t.ex. om en knapp fastnar). Enheten stannar omedelbart när du har tryckt på nödstoppsknappen.

Nödsänkingsmekanism

Om det inte går att sänka sittramen med handkontrollen längre kan sittramen sänkas med nödsänkingsmekanismen.

1.

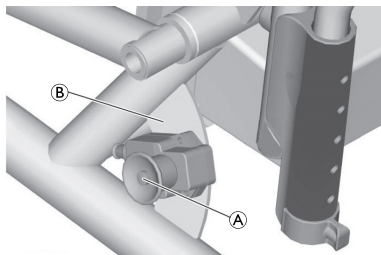

Fig. 5-3

Tryck på knappen (A) på den högra sidan av ramen (B).

5.5 Aktivera/lossa styrhjulens lås



FÖRSIKTIGT!

Risk för att du klämmer dig/fastnar

Alla styrhjulslås är fotmanövrerade.

– Försök inte aktivera styrhjulslåsen för hand.

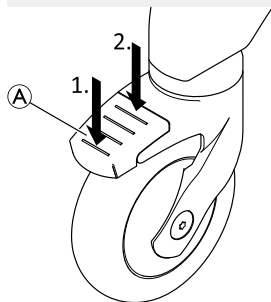

1. Du låser styrhjulslåset genom att trampa baktill på pedal (A) tills den aktiveras.



Styrhjulet är nu låst och kan inte vridas längre.

2. Du låser upp styrhjulslåset genom att trampa fram till på pedal A tills pedalen frigörs.



Styrhjul med blå pedal (tillval riktningsspärr) aktiverar svänglåset för enklare rak förflyttning.

6 Underhåll

6.1 Service och inspektion



FÖRSIKTIGT!

Risk för personskador eller produktskador

- Utför inga underhålls- eller servicerutiner medan produkten används.

Produkten är underhållsfri, förutsatt att rengörings- och säkerhetsinstruktionerna nedan följs.

För att säkerställa höga prestanda och säkerhet ska följande kontroller utföras regelbundet:

- Kontrollera produkten och tillbehören regelbundet för att upptäcka eventuella skador. Använd inte produkten om den är skadad.
- Kontakta din leverantör om produkten är skadad eller inte fungerar som den ska.
- Se till att produkten är säkert monterad och att skruvarna är ordentligt åtdragna.
- Om produkten inte har använts under en längre tid ska batteriet laddas helt. Därefter ska sramsramen höjas och sänkas 3 gånger utan last. Upprepa detta var 3:e månad. Det bidrar till att hålla batteriet i fungerande skick.



VARNING!

Risk för personskador och materiella skador

Om produkten är felinställd kan det orsaka olyckor och allvarliga personskador.

- Produkten måste repareras av en kvalificerad tekniker.
- Skadade delar måste bytas ut av en kvalificerad tekniker.
- Använd endast originalreservdelar från Invacare.



VARNING!

Risk för personskador eller produktskador

Felaktigt monterade hjul eller drivenheter kan leda till olyckor.

- Hjulen och drivenheterna måste bytas ut av en kvalificerad tekniker.

6.2 Rengöring och desinfektion

6.2.1 Allmän säkerhetsinformation



FÖRSIKTIGT!

Risk för kontaminering

- Vidta försiktighetsåtgärder för dig själv och använd lämplig skyddsutrustning.

**FÖRSIKTIGT!****Risk för elektriska stötar och produktskador**

- Stäng av enheten och koppla ifrån elnätet, om tillämpligt.
- Vid rengöring av elektroniska komponenter bör du beakta deras skyddsklass gällande vatteninträning.
- Se till att inget vatten stänker på kontakten eller vägguttaget.
- Hantera aldrig eluttag med blöta händer.

**VIKTIGT!**

Felaktiga vätskor och metoder kan skada produkten.

- Alla rengöringsmedel och desinfektionsmedel som används måste vara effektiva, kompatibla med varandra och måste skydda de material som de är avsedda att rengöra.
- Använd aldrig korroderande vätskor (alkaliska ämnen, syror etc.) eller slipande rengöringsmedel. Vi rekommenderar ett vanligt rengöringsmedel för hushållsbruk som t.ex. diskmedel, om inte annat anges i rengöringsanvisningarna.
- Använd aldrig ett lösningsmedel (cellulosathinner, aceton etc.) som ändrar strukturen i plasten eller löser upp fästa etiketter.
- Se alltid till att produkten är helt torr innan den tas i bruk igen.



För rengöring och desinfektion i kliniska eller vårdmiljöer gäller riktlinjer för institutionell hygien.

6.2.2 Rengöringsintervall**VIKTIGT!**

Regelbunden rengöring och desinfektion förbättrar smidig drift, förlänger livslängden och förhindrar kontaminering. Rengör och desinficera produkten

- regelbundet då den är i bruk,
- före och efter underhållsprocedurer,
- när den har kommit i kontakt med kroppsvätskor,
- innan den används med en ny brukare.

6.2.3 Instruktioner för rengöring

Produkten kan rengöras med vanliga rengöringsmedel.

**Risk för produktskador**

I badrummet och på toaletten, som är känsliga platser, är hygienens särskilt viktig.

- Håll alltid produkten ren och torka av den regelbundet.

Rengöring i hemmiljö**Risk för produktskador**

Risk för skador på produkten

- Ta inte isär tillbehörens hållare.

1. Ta bort eventuella monterade tillbehör.
2. Dra ut fotstöden ur skenorna.
3. Ta bort sittplattan och ryggstödsklädseln.

4. Ta loss sidodelarna.
5. För genast in klämmorna i sittramen igen så att de inte kommer bort.
6. Torka av delarna med en trasa eller borste och vanligt rengöringsmedel och desinfektionsmedel.
7. Skölj delarna med varmt vatten.
8. Torka delarna med en trasa.
9. Montera produkten igen. Se 4 *Inställningar, sida 126*

Rengöring i klinisk miljö

-  Förutom den rengöring som beskrivs ovan ska produkten även autoklaveras i 3 minuter vid 85 °C efter varje patient, efter avslutad användningsperiod eller minst en gång i månaden (beroende på vad som kommer först).



FÖRSIKTIGT!

Risk för att bränna sig

- Låt produkten svalna efter rengöring i autoklaven.

Rengöra ryggstödsklädseln

1. Ta loss ryggstödsklädseln.
2. Tvätta klädseln i tvättmaskin i max 60 °C med mild tvättmedel.



Risk för produktskador

- Vid högre tvätttemperatur kan klädseln krympa.
- Klädseln får inte torktumlas.



Risk för produktskador

- Överdriven rengöring kan skada tyget.
 - Vi rekommenderar att du byter ryggstödsklädseln varannat år av hygieniskäl.

Rengöra toalettskålen (tillval)

Toalettskålen kan rengöras i en autoklav vid följande temperaturer/tider:

- 90 °C i 1 minut
- 85 °C i 3 minuter
- 80 °C i 10 minuter.

6.2.4 Instruktioner för rengöring och desinficering



Information om rekommenderade desinfektionsmedel och metoder finns på <https://vah-online.de/en/for-users>.

Vid vård i hemmet

Metod: Följ rekommendationerna för valt desinfektionsmedel och desinficera genom att torka av alla åtkomliga ytor.

Desinfektionsmedel: Vanligt desinfektionsmedel för hushållsbruk.

Torkning: Låt produkten lufttorka.

Vid vård på sjukhus och långtidsvård

Följ arbetsplatsens egna desinficeringsrutiner och använd endast de desinfektionsmedel och metoder som anges.

7 Återanvändning

7.1 Förvaring och transport



Risk för produktskador

- Förvara produkten på en torr plats.
- Förvara inte produkten nära värmekällor.
- Förvara inte batteriet nära öppen eld.
- Utsätt inte produkten för direkt solljus.
- Information om förvarings- och transportförhållanden finns i kapitel 9.2 *Miljöparametrar, sida 149*

Transport



Produkten kan vid transport tas isär i de delar som ingår i leveransen. Se 3.3 *Komponenter, sida 124*

1. Montera isär produkten: Montera isär produkten genom att följa monteringsstegen i avsnitt 4 *Inställningar, sida 126* i omvänd ordning.

7.2 Rekonditionering

Den här produkten kan återanvändas. Gör följande när produkten ska rekonditioneras för en ny användare:

- Inspektion
- Rengöring och desinfektion

Detaljerad information finns i 6 *Underhåll, sida 142* och i servicemanualen för produkten.

Se till att bruksanvisningen överlämnas tillsammans med produkten.

Om skador eller fel upptäcks ska produkten inte återanvändas.

7.3 Kassering



WARNING!

Fara för miljön

- Enheten innehåller batterier. Produkten kan innehålla ämnen som kan vara skadliga för miljön om produkten kasseras på platser (deponier) som inte är lämpliga enligt lagstiftningen.
- Batterier får INTE slängas i hushållsavfallet.
 - Batterier får INTE eldas upp.
 - Batterier MÅSTE tas om hand på lämplig plats. Returen krävs enligt lag och är utan kostnad.
 - Kassera endast urladdade batterier.
 - Täck kontakterna på litiumbatterier före kassering.
 - För information om batterityp, se batteriets etikett eller avsnitt 9 *Teknisk Data, sida 149*

Tänk på miljön och återvinn produkten genom att lämna in den på en återvinningscentral när den inte längre kan användas.

Ta isär produkten och dess komponenter så att de olika materialerna kan separeras och återvinnas individuellt.

Kassering och återvinning av begagnade produkter och förpackningar måste följa de lagar och föreskrifter som gäller för avfallshantering i respektive land. Kontakta det företag som sköter den lokala avfallshanteringen för information.

8 Felsökning

8.1 Identifiera och reparera funktionsfel

 Följande tabell innehåller information om funktionsfel och möjliga orsaker.

Kontakta din leverantör direkt om du inte kan korrigera felet med hjälp av åtgärderna i tabellen.

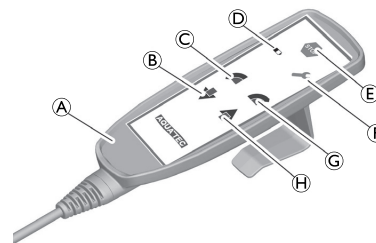





Fig. 8-1

| Funktionsfel | Möjliga orsaker | Åtgärd |
|--|---|--|
| En ljudsignal hörs och indikatorlampan  tänds när enheten körs | Batteriet är nästan urladdat | Ladda batteriet enligt anvisningarna i avsnitt 4.12 <i>Ladda batteriet, sida 135</i> |
| Indikatorlampan för service  tänds | Fel på handkontrollen | Genomför en återställning (se anvisningarna nedanför tabellen) |
| | Programvarufel | |
| | Fel på knappen till nödsänkingsmekanismen | |
| | Strömfel under körning | |
| | Fel på drivenhet | |
| | Fel på kontroller | |

| Funktionsfel | Möjliga orsaker | Åtgärd |
|--------------------------------------|---|---|
| Nödsänkningsmekanismen fungerar inte | Batteriet är urladdat | Ladda batteriet enligt anvisningarna i avsnitt 4.12 <i>Ladda batteriet, sida135</i> eller använd ett reservbatteri |
| | Kabeln är inte helt isatt | Sätt i kabeln helt |
| | Kontaktplinten är inte ansluten | Anslut kontaktplinten (koppla in) |
| | Fel på knapp | Genomför en återställning (se anvisningarna nedanför tabellen) |
| Lutad position för sitsramen | Motorerna höjdes till olika höjder | Håll ned nedåtknappen  tills drivenheterna har sänkts helt och du hör att gränsbrytaren klickar på plats |
| Sitsramen går inte att höja eller | Viktbegränsningen har överskridits | Högsta belastning 150 kg |
| | Kabeln är inte korrekt isatt | Sätt i kabeln korrekt |
| Sitsramen går inte att sänka eller | Kontaktplinten är inte ansluten | Anslut kontaktplinten (koppla in) |
| | Kabeln är felaktigt ansluten till kontrollern | Motorn för lutning alltid på kanal 7 |
| Sitsramen går inte att luta | Anslutningskabeln är trasig | Byt ut kabeln |
| | Anslutningskabeln är inte helt isatt | Sätt i kabeln helt och stäng säkerhetsbygeln |
| | Fel på kontroller | Genomför en återställning (se anvisningarna nedanför tabellen) |
| | Batteriet är urladdat | Ladda batteriet enligt anvisningarna i avsnitt 4.12 <i>Ladda batteriet, sida135</i> eller använd ett reservbatteri |

| Funktionsfel | Möjliga orsaker | Åtgärd |
|-----------------------|--|---|
| | Kabeln till handkontrollen är inte korrekt isatt | Sätt i kabeln helt |
| | Fel på handkontrollen | Genomför en återställning (se tabellen nedan) eller Byt ut handkontrollen |
| Batteriet laddas inte | Fel på batteriet | Byt ut batteriet |
| | Kontaktdonet är inte korrekt isatt | Kontrollera att alla kontakter har rätt position |

Genomföra en återställning

1. Håll ned följande tre knappar samtidigt i ungefär tre sekunder:

- nödstoppknappen (E),
- framåtknappen (C) och
- uppåtknappen (H).

En ljudsignal hörs medan de tre knapparna hålls ned.

2. När indikatorlampan för service (F) slocknar ska du släppa knapparna. Enheten är redo att användas igen.
3. Kör drivenheterna för höjjustering till det lägsta läget tills du hör att enheterna slås av.
4. Kör lutningsenheten till den bakre slutpositionen tills du hör att enheten slås av. (Den röda LED-lampan blinkar och en ljudsignal hörs.)



Om felet återkommer efter återställningen ska du byta ut enheten eller de felaktiga delarna och skicka dem till din distributör (adresser finns på sista sidan).

9 Teknisk Data

9.1 Mått och vikt

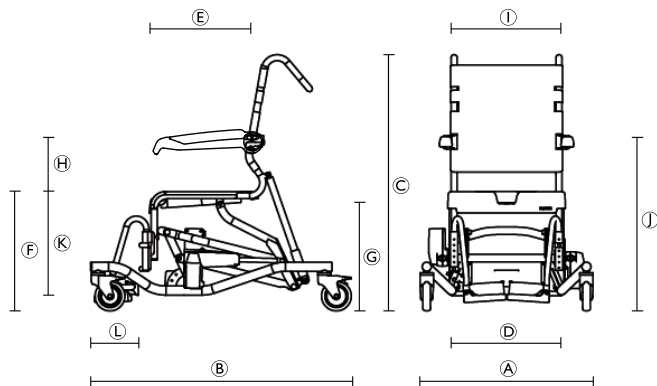

Fig. 9-1

| | | |
|---|--|--------------|
| Ⓐ | Total bredd | 730 mm |
| Ⓑ | Djup (utan fotstöd) | 1010 mm |
| Ⓒ | Höjd (utan nackstöd) | 1070–1620 mm |
| Ⓓ | Sittbredd | 480 mm |
| Ⓔ | Sittdjup | 450 mm |
| Ⓕ | Sitthöjd | 500–1050 mm |
| Ⓖ | Mät avståndet mellan golvet och fästet för bäckenet. | 420–970 mm |
| Ⓗ | Höjd, säte till armstöd | 230–270 mm |

| | | |
|---|---------------------------|-------------|
| Ⓛ | Bredd mellan armstöden | 475 mm |
| Ⓜ | Höjd till armstöden | 730–1320 mm |
| Ⓝ | Höjd, fotstöd till säte | 345–465 mm |
| Ⓦ | Fotplattans djup | 155 mm |
| Ⓞ | Hygienutskärningens bredd | 205 mm |
| Ⓟ | Hygienutskärningens djup | 320 mm |
| | Vändbredd | 2690 mm |
| | Svängdiameter | 1290 mm |
| | Höjjustering | steglös |
| | Hjuldiameter | 127 mm (5") |
| | Vikt | ca 39 kg |
| | Belastningskapacitet | 150 kg |

9.2 Miljöparametrar

| | |
|--|---------------------------------|
| Driftförhållanden | |
| Omgivande temperatur | 5–40 °C |
| Relativ luftfuktighet | 20 %–70 % icke-kondenserande |
| Atmosfäriskt tryck | 795–1 060 hPa |
| Förvarings- och transportförhållanden | |
| Omgivande temperatur | 0–40 °C |

| | |
|-----------------------|---------------------------------|
| Relativ luftfuktighet | 30 %–70 % icke-kondenserande |
| Atmosfäriskt tryck | 795–1 060 hPa |

9.3 Elektroniska data

| | |
|--|---------------------------|
| Driftspänning | 24 V |
| Anslutningseffekt | 170 VA |
| Batterityp | Blybatteri |
| Vanlig driftstid | 40 cykler |
| Laddarens ingång | 230–240 V AC, 50–60 Hz |
| Laddarens utgång | 24 V DC, 12 VA |
| Laddningstid från lågspänningsvarning | cirka 5–6 timmar |
| Skyddstyp: drivenhet, batteripaket och elektronikåpa | IP X6 ¹ |
| Skyddstyp: laddare | IP 40 ² |
| Skyddstyp: hela enheten | IP X6 ¹ |
| Ljudstyrkenivå | 52 dB (A) |

- 1 Skyddad mot intrång av vatten i händelse av starka vattenstrålar.
- 2 Skyddad mot fasta främmande föremål med en storlek på minst 1,0 mm. Ej skyddad mot intrång av vatten.

9.4 Material

| | |
|------------------|--------------------------------|
| Ram | Rostfritt stål, pulverlackerat |
| Sittplatta | Polypropen |
| Ryggstödsklädsel | Nylon, PVC-överdragen |
| Fotstöd | Polypropen, glasfiberförstärkt |
| Armstöd | Polyamid, glasfiberförstärkt |
| Länkhjul | Plast och rostfritt stål |

Alla produktkomponenter är korrosionsbeständiga och innehåller inte naturgummilatex.

10 Elektromagnetisk kompatibilitet (EMC)

10.1 Allmän EMC-information

Medicinsk elektrisk utrustning måste installeras och användas i enlighet med EMC-informationen i den här manualen.

Denna produkt har testats och bekräftats uppfylla de EMC-gränser som anges av IEC/EN 60601-1-2 för utrustning tillhörande klass B.

Bärbar och mobil kommunikationsutrustning som använder RF kan påverka driften av denna produkt.

Andra enheter kan störas även av de lägsta nivåerna av elektromagnetisk strålning som tillåts av ovannämnd standard. För att fastställa om utstrålning från denna produkt orsakar störningar, starta produkten och stäng av den. Om störningarna upphör för de andra enheterna är det denna produkt som orsakar störningarna. I sådana sällsynta fall kan störningen minskas eller åtgärdas på följande sätt:

- Placera om, flytta eller öka avståndet mellan enheterna.

10.2 Elektromagnetisk strålning

Riktlinjer och tillverkarens deklARATION

Denna produkt är avsedd för användning i den elektromagnetiska miljö som anges nedan. Kunden eller användaren av denna produkt måste försäkra sig om att den används i en sådan miljö.

| Strålningstest | Överensstämmelse | Elektromagnetisk miljö – riktlinjer |
|--------------------------|------------------|--|
| RF-strålning CISPR 11 | Grupp I | Denna produkt använder endast RF-energi för sin interna funktion. Därför är dess RF-strålning mycket låg och orsakar sannolikt ingen interferens hos närliggande elektronisk utrustning. |
| RF-strålning CISPR 11 | Klass B | Denna produkt är lämplig för användning i alla institutioner inklusive boenden och platser som är direkt anslutna till det allmänna lågspänningsnätet som förser byggnader med el för hushållsändamål. |

| | | |
|--|----------------|--|
| Harmonisk utstrålning IEC 61000-3-2 | Klass A | |
| Spänningsvariationer/ flimmerutstrålning IEC 61000-3-3 | Överensstämmer | |

10.3 Elektromagnetisk integritet

Riktlinjer och tillverkarens deklARATION

Denna produkt är avsedd för användning i den elektromagnetiska miljö som anges nedan. Kunden eller användaren av denna produkt måste försäkra sig om att den används i en sådan miljö.

| Immunitetstest | Test / Nivå på överensstämmelse | Elektromagnetisk miljö – riktlinjer |
|---|--|---|
| Elektrostatisk urladdning (ESD) IEC 61000-4-2 | ± 8 kV kontakt ± 2 kV, ± 4 kV, ± 8 kV, ± 15 kV luft | Golv ska vara av trä, betong eller keramik. Om golven är täckta av syntetmaterial ska den relativa luftfuktigheten vara minst 30 %. |
| Elektrostatiska transienter/ pulsskurar IEC 61000-4-4 | ± 2 kV för elnätledningar; 100 kHz repetitionsfrekvens | Kvaliteten på nätströmmen ska vara likvärdig med den i en typisk kommersiell miljö eller sjukhusmiljö. |
| Överspänning IEC 61000-4-5 | ± 1 kV ledning till ledning | Kvaliteten på nätströmmen ska vara likvärdig med den i en typisk kommersiell miljö eller sjukhusmiljö. |

| Immunitetstest | Test / Nivå på överensstämmelse | Elektromagnetisk miljö – riktlinjer |
|--|--|--|
| <p>Spänningsfall, korta avbrott och spänningsvariationer i elnätets ingångsledningar</p> <p>IEC 61000-4-11</p> | <p>< 0 % U_T för 0,5 cykel vid steg på 45°</p> <p>0 % U_T för 1 cykel</p> <p>70 % U_T för 25 / 30 cykler</p> <p>< 5 % U_T för 250 / 300 cykler</p> | <p>Kvaliteten på nätströmmen ska vara likvärdig med den i en typisk kommersiell miljö eller sjukhusmiljö. Om användaren av denna produkt behöver kontinuerlig användning under strömavbrott på elnätet, rekommenderas att produkten drivs från en UPS-enhet eller ett batteri.</p> <p>U_T är nätspänningen innan testnivån tillämpas.</p> |
| <p>Strömfrekvensens (50/60 Hz) magnetfält</p> <p>IEC 61000-4-8</p> | <p>30 A/m</p> | <p>Strömfrekvensens magnetfält ska vara på normala nivåer för en typisk placering i en typisk kommersiell miljö eller sjukhusmiljö.</p> |
| <p>Ledningsbunden RF</p> <p>IEC 61000-4-6</p> | <p>3 V 150 kHz till 80 MHz</p> <p>6 V i banden för ISM- och amatörradio</p> | <p>Fältstyrkor från fasta sändare, t.ex. basstationer för radiotelefoner (mobila/trådlösa) och landmobilradio, amatörradio, AM- och FM-radiosändningar och TV-sändningar, kan inte med säkerhet förutsägas teoretiskt. För att utvärdera den elektromagnetiska miljön med avseende på fasta RF-sändare ska en elektromagnetisk platsundersökning övervägas. Om den uppmätta fältstyrkan på den plats där produkten används överskrider ovanstående tillämpliga nivåer för överensstämmelse med RF-krav, ska produkten observeras för att verifiera normal drift. Om onormala prestanda iaktas kan ytterligare åtgärder vara nödvändiga, såsom att produkten förflyttas eller vänds.</p> <p>Interferens kan förekomma i närheten av utrustning som är markerad med följande symbol: </p> |

| Immunitetstest | Test / Nivå på överensstämmelse | Elektromagnetisk miljö – riktlinjer |
|-------------------------------|---|---|
| Utstrålad RF IEC 61000-4-3 | 20 V/m 80 MHz till 2,5 GHz För testspecifikationerna för 385 MHz–5785 MHz för integritet gentemot trådlös kommunikationsutrustning med RF, se tabell 9 i IEC 60601-1-2:2014 | Bärbar och mobil kommunikationsutrustning med RF bör inte användas inom ett avstånd på 30 cm från någon del av denna produkt, inklusive kablar. |



Dessa riktlinjer gäller kanske inte i alla situationer. Elektromagnetisk utbredning påverkas av absorption och reflektion från byggnader, föremål och människor.

**Danmark:**

Invacare A/S
Sdr. Ringvej 37
DK-2605 Brøndby
Tel: (45) (0)36 90 00 00
Fax: (45) (0)36 90 00 01
denmark@invacare.com
www.invacare.dk

Norge:

Invacare AS
Grensesvingen 9, Postboks 6230, Etterstad
N-0603 Oslo
Tel: (47) (0)22 57 95 00
Fax: (47) (0)22 57 95 01
norway@invacare.com
www.invacare.no

Suomi:

Camp Mobility
Patamäenkatu 5, 33900 Tampere
Puhelin 09-35076310
info@campmobility.fi
www.campmobility.fi

Sverige:

Invacare AB
Fagerstagatan 9
S-163 53 Spånga
Tel: (46) (0)8 761 70 90
Fax: (46) (0)8 761 81 08
sweden@invacare.com
www.invacare.se



Invacare GmbH
Am Achener Hof 8
D-88316 Isny
Germany

1556480-E 2022-01-10



Making Life's Experiences Possible®

AQUATEC®



Yes, you can.®